

TOUR
SPORT
HERITAGE
ROADSTER
ADVENTURE
URBAN MOBILITY

ANSTÄNDIGE KOMPONENTEN FÜR IHRE BMW.



ONROAD
KATALOG 2021
INKLUSIVE BMW F 900 R!



MOTORRAD
BEST BRAND 2020

Kategorie:
Zubehör/Umbauten

DIE NR. 1 WELTWEIT FÜR HOCHWERTIGES BMW MOTORRADZUBEHÖR.

 **Wunderlich**
complete your BMW.

NEU IN DIESEM JAHR

ELEPHANT DRYBAG. PURISTISCH. WASSERDICHT.

**DRY
BAG**

2021 nehmen wir ein neues Familienmitglied in der ELEPHANT Reihe auf: Die DRYBAG-Serie. Alle Taschen der ELEPHANT DRYBAG-Serie sind gekennzeichnet durch ein reduziertes, puristisches Design mit hohem Wiedererkennungswert und durch ihre absolut wasserdichte Konfektionierung. Sie sind UV-stabil, robust konstruiert und langlebig.

Zum Einsatz kommt – wie beim traditionellen ELEPHANT – CORDURA®, hier in der 500er Ausführung. Dessen feinere Webstruktur unterstreicht das puristische Erscheinungsbild der neuen Serie. Zur Herstellung der Wasserdichtigkeit und der Formstabilität wird auf dieses hochwertige technische Gewebe innerseitig eine durable TPU-Schicht laminiert. Alle Nähte und Dopplungen sind

sorgfältig wasserdicht verschweißt. Die Reißverschlüsse sind hochwertigen verarbeitet sowie wasser- und staubdicht. Sie sind komfortabler in der Handhabung. Alles Wissenswerte zur DRYBAG-Serie finden Sie **ab Seite 59** und die passenden ELEPHANT DRYBAG -Tankrucksäcke, – Koffertoptaschen und – Gepäckträgertaschen im Modellkapitel zu Ihrer BMW!



Von 12l...

... bis zu 16l Fassungsvermögen



Von 18l...

... bis zu 26l Fassungsvermögen



Bis zu 12l Fassungsvermögen



WUNDERLICHCARD DIE WUNDERLICH KUNDENKARTE.

GENIEßEN SIE DIE VORTEILE DER WUNDERLICH-CARD. SPEZIELLE ANGEBOTE, GUTSCHRIFTEN, EVENTS UND MEHR! WWW.WUNDERLICH-CARD.DE

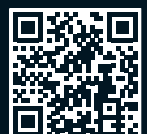

LIEBE LESERINNEN UND LESER,

Kinder, wie die Zeit vergeht, könnte man rufen! Seit über fünfzehn Monaten sind wir nun in unserer neuen Unternehmenszentrale und es fühlt sich an, als wären wir schon immer hier, an unserem »neuen« Standort im Innovationspark Rheinland in Grafschaft-Ringen, gewesen! Wir sind hier in jeder Hinsicht sehr gut angekommen und fühlen uns wohl!

Den gleichen Eindruck haben wir von Ihnen gewonnen, den vielen, vielen Besuchern in unserer neuen, großzügigen Ausstellungshalle.

Das sind eigentlich zwei Gründe, sich uneingeschränkt zu freuen! Wenn da nicht das zurückliegende Jahr wäre, das uns alle in einer Weise betroffen hat, die wir bislang für unmöglich gehalten haben.

Es liegt ein Jahr hinter uns, das, spätestens seit März, eine ungewisse Sorge und viele Umwälzungen brachte, die man sich im Herbst 2019 niemals hätte vorstellen können. Keine Messen. Keine Events. Und keine Wunderlich Anfahrt 2020. Das sollte unser großes Fest werden, um 35 Jahre Wunderlich, die neue Unternehmenszentrale und die Saisoneroöffnung 2020 mit Ihnen zu feiern.

Es kam anders.

Motorradfahren steht für uns bei Wunderlich für echte Lebensfreude, denn die gehört zu einem erfüllten Leben dazu. War das Motorradfahren im Frühjahr 2020 noch regelrecht geächtet, so hat es vielen von uns in der einschränkenden und unsicheren Zeit Ablenkung, Abwechslung, vor allem aber Freiheit und eben Lebensfreude geschenkt. Oft war das Motorrad die einzige Möglichkeit, etwas zu unternehmen.

Was uns tief beeindruckt und über die Maßen gefreut hat, ist die Loyalität, die Sie uns in diesem Jahr entgegengebracht haben, und für die wir Danke sagen möchten!

Jede Krise bietet unzweifelhaft auch neue Chancen! Wir bei Wunderlich sind Motorradfahrer: Kommt ein Berg, dann geben wir Gas! Wir überwinden ihn. In diesem Sinne bedanken wir uns für die beeindruckende Haltung unserer Mitarbeiter, die Gas geben, um die Herausforderungen mit gutem Willen, Können, Selbstvertrauen und dem nach vorne gerichteten Blick, zu überwinden.

Vereinfacht könnte man sagen, wir haben einfach weiter gemacht mit dem, was wir am besten können: Anständige Komponenten für BMW-Motorräder entwickeln, konstruieren, fertigen und anbieten. So haben wir uns der neuen BMW F 900 R und XR sowie die S 1000 XR und seit Herbst der BMW R 18 mit viel Leidenschaft gewidmet. Genau wie den BMWs der »Edition 40Years GS« und der kommenden S 1000 R.



Und wir haben unter geänderten Rahmenbedingungen viel Neues ausprobiert und viel dabei gelernt. Sichtbar wird dies unter anderem in unserem neuen digitalen Konzept des Interaktiven Showrooms, unserem Fahrdynamiktraining »Spaß-ander-Kurve«, das wir in diesem Jahr weiter etablieren werden. Im vorliegenden Katalog werden Sie zudem viele spannende Fotos unseres Fotoshootings in der Eifel vorfinden, an denen wir uns besonders erfreuen. Eigentlich war geplant, nordwestlich von Grenoble in den Westalpen zu fotografieren ...

Wir freuen uns, Ihnen unseren 2021er Katalog überreichen zu dürfen und wünschen Ihnen viel Freude beim Stöbern und Blättern, beim Entdecken neuer Komponenten für Ihre BMW.

Wenn es uns gelingt, Ihnen Impulse zum individuellen Ausrüsten, Umbauen und Perfektionieren Ihrer BMW zu vermitteln, Impulse, die zu mehr Lebensfreude beim Fahren beitragen, würde uns dies sehr freuen.

Besuchen Sie uns in Ringen, gerne auch unseren Interaktiven Showroom, unsere beliebte App und unseren Online Shop. Dort und in unseren Social Media Kanälen werden wir das tun, was uns allen Freude macht: Weiter Gas geben!

In diesem Sinne, wir danken Ihnen für Ihre Verbundenheit und verbleiben

herzlichst

Erich Wunderlich

Frank Hoffmann

Felix Wunderlich

WUNDERLICH KATALOG-NAVIGATOR. ALLE MODELLE. SO FINDEN SIE IHR MOTORRAD.

ZUSÄTZLICH ZUM ONLINE-SHOP FINDEN SIE HIER DEN KATALOG ZU IHREM BMW MOTORRAD.

ONROAD KATALOG				OFFROAD KATALOG	BOXER-SPIRIT KATALOG
TOUR	SPORT	ROADSTER	URBAN MOBILITY	ADVENTURE	HERITAGE
R 1250 RT	R 1250 RS	R 1250 R	C 400 GT	R 1250 GS + Adv.	R nineT
R 1200 RT LC	R 1200 RS LC	R 1200 R LC	C 400 X	R 1200 GS LC + Adv. LC	R nineT Pure
K 1600 GTL	S 1000 RR	S 1000 R		R 1200 GS + Adv.	R nine /5
K 1600 GT		F 900 R		F 750 GS	R nineT Racer
K 1600 B		G 310 R		F 850 GS + Adv.	R nineT Scrambler
K 1600 Grand America				F 900 XR	R nineT Urban G/S
				S 1000 XR (2020-)	R 18
				S 1000 XR (-2019)	
				G 310 GS	

DIESE BMW VORGÄNGER-MOTORRÄDER FINDEN SIE AUSSCHLIEßLICH IN UNSEREM ONLINE-SHOP.

TOUR	SPORT	ROADSTER	ADVENTURE	URBAN MOBILITY
F 800 GT wunderlich.de	F 800 S wunderlich.de	F 800 R wunderlich.de	G 650 GS wunderlich.de	C 650 Sport wunderlich.de
F 800 ST wunderlich.de	K 1100 / 1200 RS wunderlich.de	F 650 CS, G 650 X wunderlich.de	F 650 GS + Dakar wunderlich.de	C 650 GT wunderlich.de
K 1100 / 1200 LT / GT wunderlich.de	K 1200 / 1300 S / R-Sport wunderlich.de	K 1200 / 1300 R wunderlich.de	F 700 GS wunderlich.de	C 600 Sport wunderlich.de
K 1200 / 1300 GT wunderlich.de	R 850 / 1100 / 1150 RS / S wunderlich.de	R 850 / 1100 / 1150 R wunderlich.de	F 800 GS + Adv. wunderlich.de	
R 850 / 1100 / 1150 RT wunderlich.de	R 1200 S / Megamoto wunderlich.de	R 1200 R wunderlich.de	HP2 Enduro wunderlich.de	
R 1200 RT wunderlich.de		R 1200 C / CL wunderlich.de	R 850 / 1100 / 1150 GS + Adv. wunderlich.de	
R 1200 ST wunderlich.de				

BITTE BEACHTEN SIE DIE FOLGENDEN HINWEISE:

Es gelten immer die Preise im Wunderlich Online-Shop.

Zu den im Katalog angegebenen Artikelpreisen kommen ggf. die Versandkosten.

Eine Übersicht der möglichen Versandkosten finden Sie auf www.wunderlich.de/shop/de/versandkosten

INHALTSVERZEICHNIS

WUNDERLICH | WIR ÜBER UNS

Wunderlich Interaktiv.	5
Hereinspaziert – unser Interaktiver Showroom.	5
Unsere Docking-Points – Einfach andocken.	7
Multimedia.	8
Die »Wunderlich-App«. Weltweit griffbereit!	9
Wunderlich online.	10
Social Media.	11
Wunderlich – complete your BMW.	16
Erich Wunderlich.	17
»Anständige Komponenten für Ihre BMW.«	
Unser Leitmotiv basiert auf drei Säulen	19
Die erste Säule: Kleine Serien. Von Hand gemacht.	19
Die zweite Säule: Qualität. Ganz sicher.	24
Die Dritte Säule: Wunderlich BLAU – Verantwortung und Nachhaltigkeit.	26
Frank Hoffmann: »Mit Wunderlich BLAU sind wir auf einem guten Weg! Jedoch noch nicht am Ziel.«	28
Wunderlich Klimaschutz: Erweiterung der Photovoltaikanlage.	29
Die neuen BMW-Modelle 2020/21.	30
R18 – BIG-BIG BOXER-SPIRIT!	31
Wunderlich Forschung und Entwicklung.	32
Entwicklungsprozess am Beispiel unserer »MARATHON« Scheiben.	32
Ihr persönlicherutschein.	33
Wunderlich Auspuffdeflektor Gonzzoo.	34
Von der Idee zum fertigen Produkt.	36
Von Zapfen und Stäbchen – Lichtwahrnehmung.	39
Hält, was er verspricht!	40
Werkstoffkunde. Wunderlich Innovative Hybrid Bonding.	41
Schutzkomponenten.	42
Einer wie keiner! Der Wunderlich Fahreranzug!	43
Wunderlich Funktionsunterwäsche.	46
Wer ist denn schon »Durchschnitt«?	48
Das Ergonomiedreieck.	49
Dr. Ricardo Wunderlich: Erfahrener Arzt, leidenschaftlicher Motorradfahrer.	50

Das A und O:

Die Ergonomie als Basis fürs sichere Motorradfahren.	52
Wunderlich Suspension. Ansprechend.	54
Wunderlich Suspension-Center.	55
Spaß-an-der-Kurve Fahrdynamik Training.	56
Anständige Gepäcklösungen. Innovativ und haltbar.	58
ELEPHANT & Co. – Eine kleine Materialkunde.	58
Die klassische ELEPHANT-Serie.	59
Neu: ELEPHANT DRYBAG. Puristisch. Wasserdicht.	59
Wunderlich Kofferset »EXTREME«.	60
Die genialen Wunderlich Gepäckaufnahmen.	61
Wunderlichs Allrounder unter den Verkleidungsscheiben heißen: »MARATHON«.	62
Wunderlich Motorräder im Carbon-Trim.	64
Wunderlich Ladenlokal und Ausstellung.	66
Wunderlich Test-Center.	66
Wunderlich Werkstatt-Service-Center.	67
Wunderlich Suspension-Center.	67

WUNDERLICH KOMponenten

R 1250 GS + Adv. / R 1200 GS LC + Adv.	69
R 1200 GS + Adv.	209
F 750 GS / F 850 GS + Adv.	283
G 310 GS	363
F 900 XR	399
S 1000 XR (2020-)	451
S 1000 XR (-2019)	499
Navigation & Motomedia	555
Extras	581

GUT ZU WISSEN

Wunderlich Partner.	636
Impressum.	637
Allgemeine Geschäfts- und Lieferbedingungen (AGB).	638
Wunderlich Labels.	640
Bestellung / Kundenservice / Bezahlung / Ladenlokal.	640



Wunderlich

Wunderlich

Wunderlich

Wunderlich



CHOLESTEROL
wenn 1 Liter
für 100 ml 100 mg

WUNDERLICH INTERAKTIV.

Neu in 2021: Erfahren Sie mehr über unseren einmaligen Interaktiven Showroom 24/7 und unsere Docking-Points

HEREINSPAZIERT – UNSER INTERAKTIVER SHOWROOM.

Wir heißen Sie herzlich willkommen in unserer interaktiven Wunderlich Ausstellungshalle, unserem Interaktiven Showroom 24/7!

Schauen, stöbern, informieren, aussuchen, merken, einkaufen, teilen, Neuigkeiten erfahren oder mit unseren Mitarbeitern chatten. Abwechslungsreich, unterhaltsam, ansprechend und aktuell. Das ist unser neuer Interaktiver Showroom: Der bietet auf Smartphone, Tablet oder PC ganz neue Möglichkeiten. Und die ganze Welt von Wunderlich, 24 Stunden am Tag und 7 Tage in der Woche!

Herzlich willkommen, also, im Interaktiven Showroom der die Ausstellungshalle in unserer Unternehmenszentrale digital animiert. Hier präsentieren wir stets unsere aktuellen Wunderlich Konzeptmotorräder. Wir möchten damit unseren Kunden und Freunden in der ganzen Welt eine weitere unterhaltsame und informative Gelegenheit geben, sich bei uns »zu Hause« umzuschauen und unsere Ideen und unsere neuesten Produkte und Komponenten in diesem neuartigen Format kennenzulernen.



Innovationsträger und Ideengeber – die Exponate

Unsere Konzeptmotorräder sind beides: Innovationsträger und Ideengeber! Mit unseren Konzeptfahrzeugen möchten wir Ihnen anschaulich zeigen, welche vielfältigen Möglichkeiten das tiefgefächerte Sortiment von Wunderlich bietet. Wir werden unsere digitale Ausstellung regelmäßig aktualisieren, sodass es stets Neues zu entdecken gilt.

Gestalten Sie Ihre BMW individuell und perfektionieren sie technisch

Mit unseren Konzeptfahrzeugen möchten wir Ihnen eine Idee, ein Bild der Möglichkeiten vermitteln, wie Sie Ihre eigene BMW individuell gestalten, ausstatten und technisch perfektionieren können.



Interaktiver
Showroom
24/7

Die Entdeckungstour startet hier:

Unser Interaktiver Showroom ist ein komfortables Format, das wir im vergangenen Jahr entwickelt haben. Der Katalysator dieser Entwicklung war die Tatsache, dass weder Messen noch Events stattfinden konnten.





UNSERE DOCKING-POINTS – EINFACH ANDOCKEN.

Was da aus einer jecken¹ Idee entstanden ist, hat das Zeug, den Besuch in der Ausstellungshalle unserer Unternehmenszentrale für Sie noch unterhaltsamer zu gestalten.

Seit 2021 statten wir alle Ausstellungsmaschinen mit unserem auffälligen, Wunderlich-blauen, sogenannten Docking-Point aus. Was zunächst bei vielen Besuchern Neugierde auslöste, ist ein von uns entwickeltes innovatives Ausstellungsfeature mit Unterhaltungswert.

Die Docking Points fordern die Besucher auf, ihr Smartphone »aufzulegen«. Ganz automatisch – ähnlich wie beim Scan eines QR-Codes – öffnet sich im Smartphone die Landingpage der entsprechenden Wunderlich BMW mit allem, was man wissen muss: Mit einer Kurzbeschreibung der Maschine, einer Bild- und Videogalerie, der Ausstattungsliste. Wer mag behält den Link in seinem Smartphone, um später alle Infos zu haben oder er teilt ihn mit Freunden. Voraussetzung ist ein NFC-fähiges Smartphone, ggf. mit einer NFC-App.



Frank Hoffmann, Geschäftsführer der Wunderlich GmbH: »Wir haben dieses System entwickelt, um die Informationen zur Ausstattung aller Ausstellungsmotorräder für unsere Kunden auf einfache, komfortable, unterhaltsam-spielerische Art, komplett, vor allem aber auch zum unkomplizierten Mitnehmen bereitzustellen.«

Dieses System ist so angelegt, dass unsere Kunden es nicht ausschließlich in unserer Ausstellungshalle nutzen können, sondern an jedem unserer Motorräder, das mit dem Docking Point ausgestattet ist. Zum Beispiel auch auf Events und Messen, spätestens dann, wenn diese wieder stattfinden. Und wenn eine unserer Wunderlich Konzept-BMWs auf einem Rastplatz in der Eifel steht, können die Fahrzeuginformationen auch dort einfach und bequem über den Docking Point abgerufen werden.

Wir laden Sie herzlich ein, probieren Sie die Docking-Points bei Ihrem nächsten Besuch einfach aus! Unsere Mitarbeiter sind Ihnen gerne behilflich!



Landing Page
»Docking Points«

¹ jeck sein: rheinländisch für verrückt sein

Was bedeutet NFC?

Die Technik dahinter: NFC steht für Near Field Communication (Dt. Nahfeld Kommunikation) und ist eine Datenübertragungstechnik auf Basis elektromagnetischer Induktion über Strecken von wenigen Zentimetern. Deshalb ist es notwendig, das Smartphone nahe an den Docking Point heranzuführen, um die Daten abrufen zu können.



WUNDERLICH TERMINE.

Die Übersicht über alle wichtigen Wunderlich Termine finden Sie hier:

www.wunderlich.de/action/termine



Alle Wunderlich Termine

MULTIMEDIA.

DER QR CODE VERKNÜPFT DEN KATALOG MIT UNSERER DIGITALEN WELT.

Die Vernetzung der digitalen Welt schreitet in sehr schnellen Schritten voran. In unseren Katalogen kombinieren und verknüpfen wir seit einigen Jahren beide Welten, die Digitale und die Analoge mit Hilfe von QR-Codes, die eine umfassende Integration digitaler Medien in den Inhalt unserer Kataloge ermöglichen. Wir freuen uns, dass sich der QR-Code immer stärker durchgesetzt hat. Das ist kein Wunder, denn die Handhabung ist denkbar bequem, gerade mit dem iPhone, das den Code einfach per Kamera scannt. Android Smartphones erfassen den Code per QR-App.

Unser Ziel ist es, Ihnen ein vielfältiges Bild und kurzweilige, ergänzende Informationen zu ermöglichen. Wir haben an allen Stellen, an denen wir interessante Medien (Filme, Bilder, Weblinks) zur Verfügung stellen können, die entsprechenden QR-Codes im Katalog abgebildet. So können Sie beim Lesen des Katalogs leicht mit Ihrem Smartphone oder Tablet auf die entsprechenden Inhalte zugreifen.

NUR KOMPLETT MIT WUNDERLICH-AUSSTATTUNG!

Der Wunderlich Slider zeigt am Beispiel der BMW F 900 XR die Verwandlung mit Wunderlich Komponenten.

Für unsere Wunderlich Konzept-Bikes haben wir auf unserer Webseite eine digitale Technologie entwickelt, die eine Vorher-Nachher-Abbildung mit dem sogenannten Slider/Schieber anschaulich ermöglicht. Indem Sie den vertikalen Slider im Bild mit der Maus nach rechts oder links bewegen (alternativ bewegen Sie den Slider auf Smartphone oder Tablet, indem Sie rechts oder links

vom Slider tippen), können Sie wunderbar sehen, wie sich die jeweilige Serien-Maschine mit unseren Ausstattungsoptionen verwandelt. Und wieder zurück. Anschaulicher geht es nicht!

Da ein Bild mehr sagt als tausend Worte – probieren Sie gleich diese QR-Codes aus:



Alle
Wunderlich
Slider



Wunderlich
Slider
F 900 XR



vorher

nachher

DIE »WUNDERLICH-APP«. WELTWEIT GRIFFBEREIT!

Mit der »WUNDERLICH-APP« haben Sie immer alles dabei, was Sie unterwegs für ein unvergessliches Einkaufserlebnis brauchen – ganz bequem in der Hosentasche.

Unsere kostenlose App bietet Ihnen Shopping, Videos, Termine, Neuigkeiten, Fotos, Veranstaltungen, Reportagen und natürlich unsere WUNDERLICH-APP-Days mit besonderen Aktionen!



NEUE FEATURES 2021

NEU! Auf vielfachen Wunsch, haben wir unsere Wunderlich-APP nun auch für die Nutzung auf Tablets optimiert

NEU! Die Chatfunktion

NEU! Die Suchfunktion wurde erweitert

NEU! Die Funktion »Zuletzt angesehene Produkte« ist verfügbar

Demnächst in der App verfügbar

- Unser Wunderlich Suspension-Fahrwerkskonfigurator
- Unser Interaktiver Showroom
- Die Docking-Point-Funktion

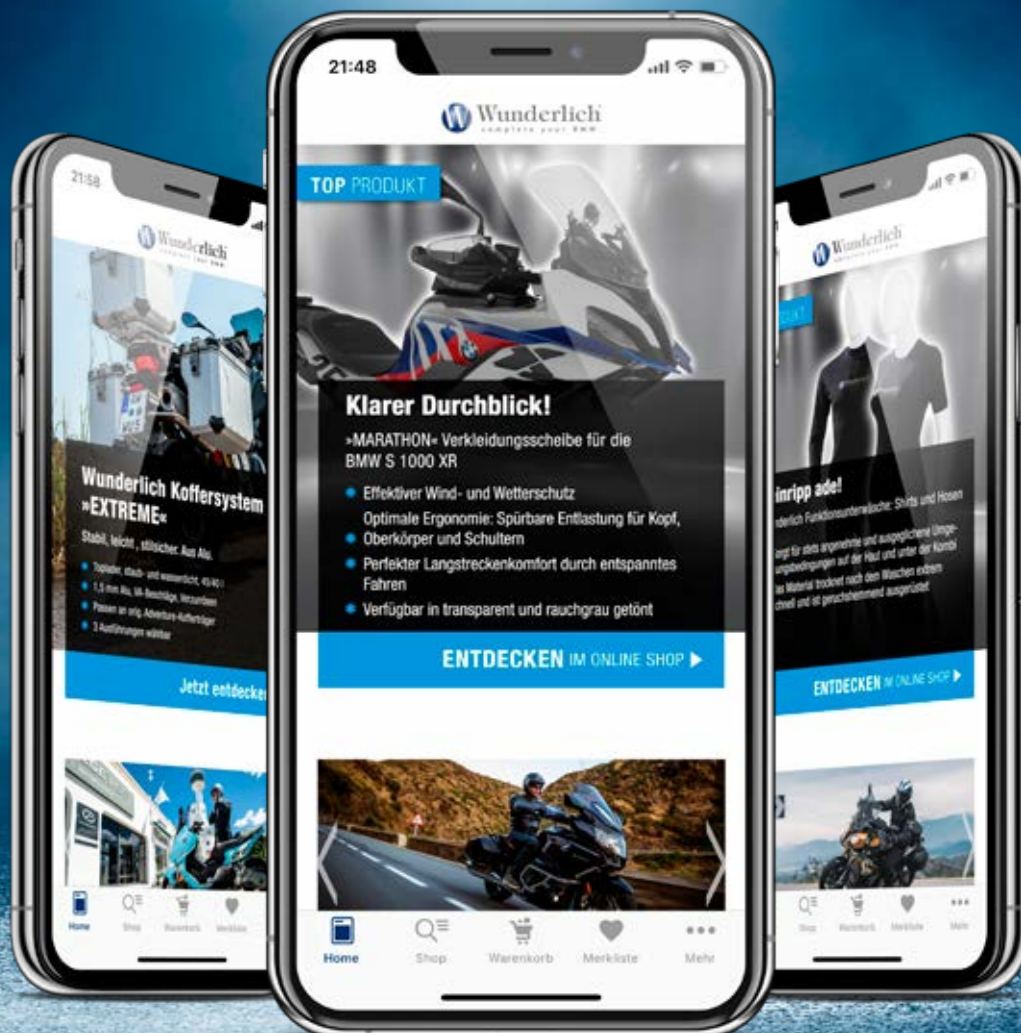

WUNDERLICH ONLINE.

Schnell, übersichtlich, modern, sicher! Unsere Internetpräsenz – www.wunderlich.de

Auf unserer übersichtlichen Wunderlich-Website präsentieren wir Informationen und Neuigkeiten rund um unsere Komponenten fürs BMW-Motorrad, Stories sowie unsere Aktivitäten. Bei Fragen unterstützen Sie unsere Mitarbeiter gerne im Chat.



Der Wunderlich Online-Shop – mit komfortabler Chatfunktion



- Über 3.800 Produkte, detaillierte Produktinformationen inklusive Videos und Anbauanleitungen
- **NEU! Komfortable Chatfunktion**
- Optimal, angepasste Wiedergabe auf allen Endgeräten (PC, Notebook, Tablet, Smartphone)
- Einfacher Bestellprozess, bequeme Zahlungsmöglichkeiten, schnelle Lieferung, 60 Tage Rückgaberecht (in Deutschland kostenfrei)



Die Wunderlich Blätterkataloge

Entspannt digital blättern, inspirieren lassen und gleich aus dem Blätterkatalog heraus online bestellen.

Jetzt unsere Blätterkataloge anschauen:



Die Wunderlich-Kataloge als pdf-Dateien

Einfach online anschauen oder herunterladen und zu Hause oder unterwegs schmökern und später online oder telefonisch bestellen.

Jetzt unsere Kataloge als pdf-Dateien nutzen:



Der Wunderlich Newsletter

Der Wunderlich-Newsletter mit brandneuen interessanten Informationen von und über uns. Ob neue Produkte und Entwicklungen, Tipps oder Videos, spannende Aktionen, Events oder Szenetipps – wir halten Sie auf dem Laufenden.

Jetzt zum Newsletter anmelden:



SOCIAL MEDIA.

Wir möchten Sie auf allen Social Media-Kanälen stets bestens über unsere neuesten Produkte, Fahrberichte, Veranstaltungen und Stories informieren. Finden Sie uns auf:

FACEBOOK – @WUNDERLICHACTION

- + FACEBOOK SHOPS – EINFACHE BESTELLMÖGLICHKEIT AUS FACEBOOK
- + TAGESAKTUELLE THEMEN
- + FAHRZEUG- UND PRODUKTVORSTELLUNGEN
- + LIVE VIDEOS VON EVENTS
- + BERICHTE VON RENNVERANSTALTUNGEN
- + KOMMUNIKATION
- + VIDEOS



INSTAGRAM – WUNDERLICH_GMBH

- + INSTAGRAM SHOPS – EINFACHE BESTELLMÖGLICHKEIT AUS INSTAGRAM
- + BILDER AKTUELLER FAHRZEUGUMBAUTEN
- + LIVE VIDEOS
- + STORIES AUS DER WUNDERLICH-WELT
- + PRODUKTVORSTELLUNGEN
- + VIDEOS



YOUTUBE – WUNDERLICHGMBH

- + VORSTELLUNG AKTUELLER FAHRZEUGUMBAUTEN
- + PRODUKTVIDEOS
- + VIDEOS VON EVENTS
- + VIDEOS VON RENNSPORTVERANSTALTUNGEN
- + ANBAUVIDEOS
- + MONTAGEVIDEOS



WUNDERLICH

WUNDERLICH. KERNKOMPETENZ.

In unseren innovativen, hochwertigen Wunderlich-Komponenten steckt das technologische Know-how, das wir uns während vieler Jahre der eigenständigen Entwicklung spezifischen BMW Motorrad-Zubehörs erworben haben. Dieses Wissen fließt in die von uns entwickelten, hergestellten und vertriebenen Produkte stets mit ein. Wir achten kompromisslos auf höchste Qualität, beste Werkstoffe, auf integriertes Design und beste Funktionalität. Alles für Ihre Fahrfreude. Die Fertigung erfolgt in der Regel in handwerklicher Manier und in kleinen Stückzahlen oder Serien.

Wir stehen für diese Philosophie. Wir differenzieren uns mit dieser bewährten Haltung von unseren Wettbewerbern, so, wie wir uns mit unseren hochwertigen Komponenten von unseren Wettbewerbern als eigenständig differenzieren.

Und wir sichern qualifizierte Arbeitsplätze.

ANSTÄNDIGE KOMPONENTEN FÜR IHRE BMW!

- Kleine Serien. Von Hand gemacht.
- Zertifizierte Qualität. Ganz sicher.
- Verantwortung und Nachhaltigkeit.

KERNKOMPETENZ FÜR DIE BEREICHE:

- Design
- Schutz
- Gepäck
- Fahrwerk
- Ergonomie
- Navigation & Motomedia

WUNDERLICH PREMIUM-KOMPONENTEN SIND GEKENNZEICHNET DURCH:

- Integriertes Design
- Feinste, ausgesuchte Werkstoffe
- Höchste Präzision in Fertigung und Montage
- Fortschrittlichste technologische Fertigungsverfahren
- Herausragende Qualität
- Innovative Lösungen
- Überragende Funktionalität
- Leichte Montage
- Zulassung

OHNE KOMPROMISSE. FÜR MEHR FAHRFREUDE!



ERGONOMIE UND SCHUTZ | VERKLEIDUNGSSCHEIBE



ERGONOMIE | SITZBÄNKE »AKTIVKOMFORT«



SCHUTZ | MOTORSCHUTZCOVER »EXTREME«

KOMPETENZ



ERGONOMIE | LENKERERHÖHUNG



ERGONOMIE | LENKERMITTELSTREBE



SCHUTZ | VENTILDECKEL- UND ZYLINDERPROTEKTOR »EXTREME«



SCHUTZ | MOTORSCHUTZ »EXTREME«



SCHUTZ | MOTORSCHUTZBÜGEL



SCHUTZ | SCHUTZPAD »DOUBLESOCK«

WUNDERLICH



SCHUTZ | HANDPROTEKTOR



SCHUTZ | FUSSSCHÜTZER »CLEAR PROTECT«



FAHRWERK | WUNDERLICH SUSPENSION



FAHRWERK | PARALEVER-STREBE »VARIO«



GEPÄCK | TANKRUCKSACK »ELEPHANT DRYBAG«



GEPÄCK | SITZBANK- UND GEPÄCKTRÄGER-TASCHE »ELEPHANT«

KOMPETENZ



SCHUTZ | LED-ZUSATZSCHEINWERFER



SCHUTZ | WASSERKÜHLERSCHUTZ »EXTREME«



DESIGN | NABENABDECKUNG »TORNADO«



DESIGN | BEHÄLTERDECKEL



GEPÄCK | GEPÄCKAUFNAHME FÜR VARIO-KOFFER



MOTOMEDIA | NAVI-BLENDSCHUTZ

WUNDERLICH – COMPLETE YOUR BMW.

Wir lieben und leben Motorrad – seit über 35 Jahren!

Seit über 35 Jahren entwickeln und produzieren wir hochwertiges Zubehör, seit 1989 für BMW-Motorräder. Mit unseren Komponenten wird das Motorradfahren komfortabler, ergonomischer und sicherer. Alles für Ihren Fahrspaß und Ihre Fahrsicherheit. Unser Programm umfasst heute weit über 3.800 Artikel für alle aktuellen Modelle und für die älteren Modellreihen. Mit unserer Produktentwicklung sind wir stets am Puls der Zeit und der Erfolg und unsere Kunden geben uns recht. Wir freuen uns, dass wir uns weltweit als Nr. 1 für hochwertiges BMW Motorradzubehör etablieren konnten. Das hätten wir nicht geschafft, wenn uns nicht von Beginn an eines besonders angetrieben hätte: Unsere eigene Leidenschaft und Freude fürs Motorrad und das Motorradfahren! Wir begeistern uns einfach für das, was wir tagtäglich tun und wir hoffen, Sie spüren dies. Unsere Arbeit macht uns Freude. Und wenn wir davon nur einen kleinen Teil an Sie weitergeben können, haben wir unser Ziel schon erreicht.

Unser Produktprogramm entwickeln wir konsequent, innovativ und stetig weiter. Für neue BMW-Modelle bieten wir oft zeitgleich mit deren Erscheinen schon eine große Auswahl an Komponenten für die Bereiche Ergonomie, Komfort, Rundumschutz, Design, Wunderlich Suspension (Fahrwerk), Gepäcklösungen, Navigation und weiteres Zubehör an. Auch für bereits am Markt etablierte Modelle bleibt unsere Entwicklung nicht stehen. In unseren Werkstätten bauen wir faszinierende Konzeptfahrzeuge auf, darunter alleine zwölf R nineTs, oder unsere beiden zuletzt präsentierten, viel beachteten und faszinierenden Interpretationen der BMW R 1250 GS: Die Wunderlich EDITION 35 GS #1 und #2, die wir anlässlich des 35-jährigen Jubiläums unseres Unternehmens aufgelegt haben.

Dabei legen wir in jeder Beziehung stets großen Wert auf höchste Standards. Als eines der ersten Unternehmen in der Motorradbranche wurden wir nach der neuen Norm DIN EN ISO 9001:2015 zertifiziert. Durch die darin genau festgelegten und überwachten Abläufe wird die Einhaltung aller sicherheits- und qualitätsrelevanten Bestimmungen sichergestellt.

Unter der Marke BOXER-SPIRIT werden wir zukünftig unsere Komponenten für die BMW R nineTs und die unlängst erschienene großartige BMW R 18 präsentieren.

Mit unserem Premium- und Vertragspartner-Netzwerk sind wir in Deutschland und international flächendeckend und kompetent aufgestellt. Seit Dezember 2018 gibt es neben unserem Online-Shop die Wunderlich-Welt auch als bequeme und allzeit griffbereite App! In 2021 kommen unser Interaktiver Showroom und unser neu entwickeltes Docking-Point Ausstellungskonzept hinzu. Unsere internationale Präsenz wächst stetig weiter.

Im Vordergrund stehen dabei stets Sie, unsere Kunden. Ihnen möchten wir überall kompetente Beratung und persönliche Ansprechpartner zur Seite stellen und Ihnen die Möglichkeit geben, unsere Produkte ausgiebig zu testen. Und wir sind sicher, Sie überzeugen zu können. Sie sind herzlich eingeladen, es auszuprobieren!



ERICH WUNDERLICH.

Wunderlich. Die Marke. Philosophie und Haltung.

Erich Wunderlich ist der Spezialist für hochwertiges BMW-Motorradzubehör. Das war jedoch nicht immer so. Erich Wunderlich wurde 1963 in Brasilien geboren und kam im Alter von fünf Jahren nach Deutschland. 1985 beginnt seine Erfolgsgeschichte mit dem technischen Verbessern der seinerzeit sehr erfolgreichen Yamaha Motorräder SR und XT 500. Die von ihm in der heimischen Garage entwickelte Optimierung der Ölversorgung des Ventiltriebs des in großen Stückzahlen produzierten Yamaha-Einzyliermotors, die er bald serienmäßig vorkonfektioniert als Bausatz angeboten hat, begründen den geschäftlichen Erfolg von Erich Wunderlich, der nebenbei sein BWL-Studium absolvierte.

Mit dem Erscheinen der BMW R 100 GS, die quasi die XT 500 als Reiseenduro in Deutschland ablöste, richtete er sein Unternehmen zwischen 1989 und 1994 grundlegend neu aus. Seit her entwickelt und fertigt die Wunderlich GmbH ausschließlich hochwertiges BMW-Motorradzubehör. Das heute international ausgerichtete, renommierte, mittelständische Unternehmen ist beständig gewachsen, der erste Katalog hatte 8 Seiten mit knapp einhundert gelisteten Produkten. Heute umfasst das stets wachsende Produktportfolio über 3.800 Komponenten, die wir in fünf Katalogen auf fast 2.500 Seiten vorstellen. Das Unternehmen beschäftigt über 95 Mitarbeiter und bildet in verschiedenen Abteilungen junge Menschen aus.

Neben Erich Wunderlich als geschäftsführendem Gesellschafter, lenkt seit 2014 Frank Hoffmann als zweiter Geschäftsführer die Geschicke des Unternehmens. Die Nachfolge des Unternehmensgründers tritt indessen Felix Wunderlich, der Sohn von Erich Wunderlich an, der als Prokurist und Leiter des Produktmanagements und der Entwicklung bereits bestens in das Unternehmen integriert ist.

Erich Wunderlich: »In unserem Unternehmen sind von der Entwicklungsabteilung, dem Produktmanagement, über den Einkauf, Materialwirtschaft, Produktion, Qualitätsabteilung, Vertrieb, Kundendienst, Logistik, Marketing bis zum Ladenlokal alle Abteilungen mit kurzen Wegen eng vernetzt. Das Prinzip der kurzen Wege hat sich mehr als bewährt. Unsere Organisationsstruktur ist damit schlank und effizient. Ein weiterer Erfolgsfaktor sind unsere Mitarbeiter die praktisch ausnahmslos die Leidenschaft und Freude am Motorradfahren mit unseren anspruchsvollen Kunden teilen, so dass sie ein hohes Maß an Identifikation mit dem Unternehmen und den eigenen Produkten ausprägen. Das spüren unsere Kunden und dies schafft Vertrauen.«

»Die Leidenschaft, Begeisterung und die Freude unserer Mitarbeiter sind für das Unternehmen ein eminent wichtiger Faktor und ein Grund, in unseren verschiedenen Abteilungen junge Menschen in unterschiedlichen Berufen auszubilden!«, ergänzt Frank Hoffmann, »Darüber hinaus betreuen wir regelmäßig Praktikanten und Bachelor- oder Masterarbeiten.«



»Unser Erfolg gründet sich auf unserer technologischen Innovationskraft, unserer Kreativität, unserem Qualitätsstandard, auf unserer Kundenorientierung und auf unserer internationalen Ausrichtung. Es entspricht dennoch unserer Haltung, bodenständig zu sein und zu bleiben. Uns geht Nachhaltigkeit vor einem schnellen Euro. Wir glauben an den Wert dessen was wir tun und an das, was wir produzieren. Der zufriedene, langfristig verbundene Kunde ist uns wichtiger als schneller Umsatz« fügt Erich Wunderlich hinzu, »Wunderlich wächst überdurchschnittlich und wir sind in der Phase, in der wir unser Engagement international strategisch ausbauen. Doch über den wirtschaftlichen Erfolg – oder besser flankierend dazu – ist Wunderlich zu einer Marke gereift, die international hohe Anerkennung genießt.«

Frank Hoffmann führt dazu weiter aus: »Im Zuge der zunehmenden internationalen Ausrichtung unserer Aktivitäten, wurden wir häufiger mit der Frage konfrontiert: »Was macht Euch eigentlich aus?« Wir haben im Unternehmen eine lange, organisch gewachsene, stillschweigende Haltung zu unseren Produkten, zur Qualität und nicht zuletzt zu unseren Kunden entwickelt. Sie beschreibt den Kern unserer Marke, unsere Philosophie und unsere Haltung. Die Werte, die uns antreiben, sind von Beginn an durch unsere Konzentration auf BMW-Motorräder und die damit entwickelte, ausgeprägte Kompetenz gekennzeichnet. Die Basis für unsere innovativen hochwertigen Wunderlich Komponenten liegt somit in unserem über die Jahre erarbeiteten spezifischen Know-how. Know-how, das wir stetig weiterentwickelt haben und das in jedem unserer Produkte steckt«, erläutert Frank Hoffmann, »unser Leitmotiv »Anständige Komponenten für Ihre BMW.« bildet mit der handwerklichen Fertigung, unserem Qualitätsbegriff und unsere Verantwortung für Nachhaltigkeit die wesentlichen drei Säulen, die uns leiten. Dabei kann ich für uns sagen, dass wir unserer Verantwortung für Mensch und Natur neben unserem technologisch-innovativen Anspruch seit etwa drei Jahren mit unserer Nachhaltigkeitsinitiative »Wunderlich BLAU« eine zunehmende Beachtung beimessen. Diese Engagements können energetische oder ressourcenschonende Maßnahmen, effizientere Fertigungs- und Logistikkäufe aber auch soziale Engagements sein. All dies beschreibt die Marke Wunderlich.«

Verantwortung für Nachhaltigkeit die wesentlichen drei Säulen, die uns leiten. Dabei kann ich für uns sagen, dass wir unserer Verantwortung für Mensch und Natur neben unserem technologisch-innovativen Anspruch seit etwa zwei Jahren mit unserer Nachhaltigkeitsinitiative »Wunderlich BLAU« eine zunehmende Beachtung beimessen. Diese Engagements können energetische oder ressourcenschonende Maßnahmen, effizientere Fertigungs- und Logistikkäufe aber auch soziale Engagements sein. All dies beschreibt die Marke Wunderlich.«



Als internationale Marke sind wir ausgesprochen offen für Neues. Die Innovationsfreude findet deshalb auch in der Architektur unserer Unternehmenszentrale im Innovationspark Rheinland ihren Ausdruck und sie findet sich in der technischen Gebäudeausführung wieder. Der „fliegende Wunderlich Performance Scrambler“ deutete dies als Höhepunkt der Grundsteinlegung bereits an. Er ist heute im Entree der großzügigen Ausstellungshalle als Blickfang unter Glas zu bewundern.

Felix Wunderlich, Prokurist und Chef von Produktmanagement und Entwicklung bei Wunderlich: »Uns lag daran, mit den sinn- gemäß gleichen Standards und Maßstäben an die Aufgabe heranzugehen, die wir auch bei unseren Produkten und Komponenten anlegen. Unser Verständnis für Qualität, Funktionalität, Design und Innovation sollten sich im Gebäude abbilden. Ich denke, dies ist uns gelungen. Unsere Photovoltaikanlage produziert beispielsweise drei- bis viermal so viel Strom, wie wir selbst brauchen. Die überschüssige Energie wird ins Netz eingespeist. Unsere Heizsysteme sind jeweils raumnutzungsspezifisch konzipiert, mit Flächenheizungen in Decke oder Boden. Wir setzen eine hochmoderne effiziente Wärmepumpenanlage ein, so dass unsere Unternehmenszentrale im Verbund mit dem aufwendigen Wärmedämmsystem dem KfW-Standard 55 entspricht und damit energetisch hocheffizient ausgeführt ist. Unserer Initiative für Nachhaltigkeit und Umweltschutz haben wir bei Wunderlich einen Namen gegeben:

DIE WUNDERLICH GMBH

- Gründung 1985 von Erich Wunderlich
- Seit 1993/94 Konzentration auf die Entwicklung von hochwertigen Komponenten ausschließlich für BMW-Motorräder
- 2004 Bezug der Wunderlich Unternehmenszentrale in Sinzig
- 2019 Umzug in den Innovationspark Rheinland in Grafschaft-Ringen
- Sparten
 - Wunderlich
 - BOXER-SPIRIT
 - Wunderlich MOTORSPORT
- Über 95 hochqualifizierte Mitarbeiter
- 3.800 Produkte und Komponenten
- 25.000 Lagerpositionen

Die Wunderlich Unternehmenszentrale

- 5.000 m² Fläche
- Innovative, nachhaltige Gebäudetechnik
- 2020 erfolgte die zweite Stufe des Ausbaus der Photovoltaikanlage auf 1.300 m²
- Architektonische Besonderheit:
Der freitragende, kubische Verwaltungstrakt



Foto: Borgers GmbH

Die Wunderlich Unternehmenszentrale in Grafschaft-Ringen

Wunderlich BLAU. Sie steht für unsere Sensibilität, für unsere Verantwortung gegenüber Mensch und Natur. Sie leitet uns in der Produktentwicklung und sie war auch die Grundlage unserer Planungen für unsere neue Unternehmenszentrale. Dazu passt, dass wir, wo immer es möglich ist, stets auf heimische Handwerksunternehmen zurückgegriffen haben.«

Damit sind die Voraussetzungen für die zukünftigen Innovationen und das weitere Wachstum der Wunderlich GmbH geschaffen worden.

»ANSTÄNDIGE KOMPONENTEN FÜR IHRE BMW.« UNSER LEITMOTIV BASIERT AUF DREI SÄULEN ...

Aus unseren zahlreichen Kundengesprächen wissen wir, dass Sie neben einem integrierten Design größten Wert auf die Qualität, Passgenauigkeit, Verarbeitung, Langlebigkeit und den Nutzen und die Funktionalität unserer Produkte legen.

Nicht selten fallen dabei Sätze wie »... ich brauche aber etwas Gescheites, etwas Anständiges«. Es scheint heute nicht mehr selbstverständlich zu sein, dass etwas gescheit ist. Es geht dabei um etwas, das man selbst eigentlich immer stillschweigend voraussetzt, es geht um etwas Verlässliches, etwas Handfestes, Ordentliches, Reelles. Etwas, das solide und vernünftig ist und tauglich. Es ist wie mit dem billigen Schraubenschlüssel, den man am Ende doch gegen einen Ordentlichen austauscht, wenn man sich verletzt hat oder der Schraubenkopf verdorben ist. Wir verstehen was Sie meinen! Wir denken nämlich genau so. Wir glauben an den Wert, die Qualität und Sicherheit dessen, was wir entwickeln und herstellen. Und wir fühlen uns der Verantwortung und dem Respekt gegenüber Mensch und Natur verpflichtet.

Dies möchten wir mit unserem Leitmotiv »Anständige Komponenten für Ihre BMW.« zum Ausdruck bringen. Es basiert auf drei wesentlichen Säulen:

- Kleine Serien. Von Hand gemacht.
- Qualität. Ganz sicher.
- Wunderlich BLAU

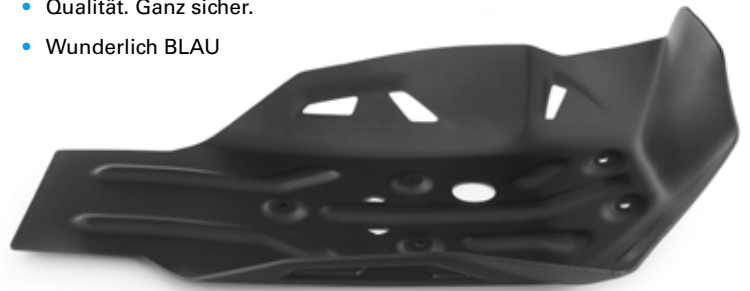

DIE ERSTE SÄULE: KLEINE SERIEN. VON HAND GEMACHT.

Im Spannungsfeld internationaler Märkte und handwerklicher Fabrikation

Seit Erich Wunderlich das Unternehmen gründete, dreht sich bei uns alles um hochwertige Motorradkomponenten. Als leidenschaftlicher Motorradfahrer hatte er immer ein sicheres Gespür für die Belange der Motorradfahrer. Er hatte sich von Anfang an Innovation, Funktionalität, Qualität, Ergonomie, Komfort, Rundumschutz und Sicherheit auf die Fahnen geschrieben. Daran hat sich freilich bis heute nichts geändert. Und über allem steht der maximale Fahrspaß, den die hochwertigen, durchdachten und ausgeklügelten Wunderlich Komponenten bieten. Verzicht auf Überflüssiges, kein Firlefan, dafür unter normalen Umständen nicht kaputt zu kriegen und mit einem funktionalen, integrierten Design.

Wir bewegen uns in einem Spannungsfeld, in dem wir einerseits weltweit als Spezialist für hochwertige BMW-Zubehörkomponenten große Anerkennung genießen, unsere Produkte sind jedoch keine Massenware, ganz im Gegenteil! Sie werden in kleinen Serien handwerklich hergestellt.

Der Anteil der von uns entwickelten Wunderlich Produkte im Portfolio steigt von Jahr zu Jahr. Dies hat gute Gründe: Es gibt nichts Vergleichbares. Wunderlich Produkte sind solche, die wir selbst entwickeln, erproben und dann zusammen mit ausge-

suchten Fertigungsbetrieben, mit denen wir bereits langjährig verlässlich zusammenarbeiten, nach unseren hohen Qualitätsvorgaben herstellen. Spezialisten wie wir selbst. Dies sind mechanische Werkstätten, schweißtechnische Betriebe, kunststoffverarbeitende Betriebe und Sattler, um nur einige Beispiele zu nennen. Handwerksbetriebe oder Mittelständler, meist aus der Region, dem Westerwald, der Eifel oder dem Rheinland. Nicht selten sind es auch Spezialisten in Europa, wenn es keine regionale Alternative gibt. Handwerksmeister und Fertigungstechniker mit viel Erfahrung und hochmodernen Maschinen, mit gefestigtem Bewusstsein für traditionelle Werte, höchste Qualität und Präzision, besonders jedoch für die eigenen Werte, die mit Stolz gediegene Produkte herstellen. Unsere Wunderlich Komponenten.

Die Arbeitsschritte bei der Fertigung unseres »WunderBob« Solo Sitzes, unseres Motorschutzes, unserer Lenkererhöhung und unseres Fahreranzugs sind anschauliche Beispiele für die aufwendige Fabrikation. Wir wären keine Spezialisten, wenn wir neben der Kenntnis der Anforderungen unserer Kunden, unser Know-how für die Anforderungen der neuesten Konstruktions- und Herstellungsverfahren nicht stetig erweitern würden.



SORGFALT, KÖNNEN UND ERFAHRUNG.
BEI JEDEM ARBEITSSCHRITT.

DIE ARBEITSSCHRITTE BEI DER FERTIGUNG UNSERES FAHRERANZUGS – #44992-XXX / #44993-XXX



Präzise Vorbereitung des Zuschnitts



CNC-Zuschnitt der hochwertigen Gewebe



Akkurater Logostick



Garne von hoher Reißfestigkeit



Exakte Reißverschlussverarbeitung



Sorgfältiges Setzen der Druckknöpfe



Wasserdichtes Laminat mit Wunderlich Logo



Wasserdicht verschweißte Nähte



Penible Endkontrolle



UNSER HANDWERK.
KLEINE SERIEN. VON HAND GEMACHT.

DIE ARBEITSSCHRITTE BEI DER FERTIGUNG UNSERES »WUNDERBOB« SOLO SITZES – #44118-105



Progressiver Schichtaufbau, mit straffem Kern ...



... und weicher Oberschicht



Das Nubukleder: handverlesen



Der Zuschnitt



Zwirn für den Bezug unseres WunderBob-Sitzes



Verarbeitung auf einer Adler-Nähmaschine



Beziehen des Unterbaus mit dem fertigen Bezug



Noch einmal Hand anlegen



Die sorgfältige Endkontrolle durch den Sattlermeister

FUNKTIONALITÄT.
DURCH KOMPETENZ UND ERFAHRUNG.

DIE ARBEITSSCHRITTE BEI DER FERTIGUNG UNSERES MOTORSCHUTZES »DAKAR« – #26820-202



Aufnahme auf dem Tisch des Laserschneidzentrums



Einlesen der CAD-Daten ins Laserschneidzentrum



Laser schneidet computergesteuert die Aussparungen



Im zweiten Schritt werden die Segmente separiert



Die Bohrungen werden mit einem Kegelsenker »gesenkt«



Dies erlaubt das bündige Verschrauben



Der letzte Schliff – von Hand



Abkantern, mit viel Erfahrung und Fingerspitzengefühl



Nach der mechanischen Bearbeitung



AUF NUMMER SICHER.
MIT ZERTIFIZIERTEN KOMPONENTEN.

DIE ARBEITSSCHRITTE BEI DER FERTIGUNG UNSERER LENKERERHÖHUNG »ERGO+« – #41970-111



Aluminium-Barren zur Herstellung der Lenkererhöhung



Fräsprozess, als Vorbereitung der Präzisionsbearbeitung



Präzise Formfräsung der oberen Formung



Effektiv und präzise: Serielle Bearbeitung



Bohroperation im Unterteil der Lenkererhöhung



Fräsung des formschlüssigen Sitzes im Unterteil



Computergestützte Maßkontrolle mit Rubinsteinspitze



Die Kanten werden vom Werkzeugmacher gebrochen



Präzision, die man sehen kann

DIE ZWEITE SÄULE: QUALITÄT. GANZ SICHER.

Wunderlich hat die Zertifizierung seines Qualitätsmanagementsystems nach dem Standard DIN EN ISO 9001:2015 und den Nachweis, die besonders anspruchsvollen Zusatzforderungen des Kraftfahrt-Bundesamts (KBA) zu erfüllen, erneut erfolgreich absolviert.

Warum treiben wir einen solchen Aufwand?

Abgebrochene Handhebel, geborstene Bremszylinder? Die Folgen kann sich jeder Motorradfahrer ausmalen, im schlimmsten Fall sind sie fatal. Immer häufiger tauchen auf dem Markt sogar sicherheitsrelevante Motorradteile ohne Zulassung auf, bei denen es sich schlicht um dreiste Produktfälschungen handelt. Marken werden bis hin zu den Original-Verpackungen unverfroren nachgeahmt. Die Folgen für Motorradfahrer sind den hochgradig kriminellen Anbietern schlicht und ergreifend egal. Sie ausfindig zu machen, stellt sich häufig als unmöglich heraus.



Ein erster Indikator für solche Fake-Parts ist tatsächlich der Preis. Von auffällig billigen, angeblichen »Marken«-Komponenten diverser Online-Plattformen sollte man deshalb unbedingt die Finger lassen. Sie sind billig und ohne Qualitätsprüfungen produziert. Der billige Preis lässt sich nur realisieren, indem man an der Qualität der eingesetzten Werkstoffe, der Fertigungsverfahren und nicht zuletzt am fehlenden durchgängigen Qualitätsmanagement rigoros spart. Dies geht häufig so weit, dass dem Plagiat wichtige technische oder erforderliche konstruktive Merkmale, die die Funktion sicherstellen, fehlen.

Wir stehen mit unseren eigenen Produkten und Komponenten für hochwertigste Ausführung und gleichbleibend hohe Qualität und für das, was Made in Germany ausmacht. Wir stellen deshalb ausschließlich eigene Komponenten her, die zulassungsfähig sind, d.h. sie sind entweder mit einer ABE (Allgemeine Betriebserlaubnis), EG-ABE oder einem TÜV-Gutachten versehen. Alle anderen Produkte im Angebot unterliegen nicht der Homologationspflicht. Als eines der ersten Unternehmen in der Motorradbranche ist Wunderlich bereits seit Anfang der 2000er Jahre nach der KBA-konformen Norm DIN EN ISO 9001 zertifiziert.

Nur mit ABE: Brems- und Kupplungshebel (Art.-Nr.: 25750-xxx) sind bei uns ausschließlich mit ABE erhältlich, um dem Fahrer die größtmögliche Sicherheit zu gewährleisten.



Auch beim Thema Ergonomie & Komfort durchlaufen die Bauteile unsere strengen Qualitätskontrollen – hier: Fußrastentiefenlegung »VARIO« (Art.Nr.: 26010-xxx)

Damit ist die Einhaltung der sicherheitsrelevanten Bestimmungen sichergestellt. Das Zertifikat ist die Grundvoraussetzung dafür, dass wir TÜV-Gutachten oder ABE für die eigenen Produkte und Komponenten beim KBA beantragen können. Im Juli 2018 haben wir die 3-jährige Re-Zertifizierung (ohne Re-Zertifizierung verliert das Zertifikat seine Gültigkeit) und im Juli 2020 den jährlichen Audit für das Qualitätsmanagementsystem und das Kraftfahrt-Bundesamt (KBA) erneut erfolgreich absolviert.

Auditierung und Zertifizierung wurden von einer unabhängigen und von der Deutschen Akkreditierungsstelle zugelassenen Prüforganisation durchgeführt. Der Aufwand, den wir in die konstruktive Entwicklung, die Homologation und in die permanente Qualitätsüberwachung durch unabhängige Prüfinstitute, die zudem bei der Deutschen Akkreditierungsstelle (DAkKS) zugelassen sein müssen, stecken, sorgt dafür, dass die Komponenten sicher sind und sich unsere Kunden darauf verlassen können. Das ist es, was »Anständige Komponenten« ausmacht. Damit sind Wunderlich-Kunden immer auf der sicheren Seite: Erstens mit Hinblick auf die Qualität, zweitens mit Hinblick auf Sicherheit und drittens mit Hinblick auf die Legalität der Komponenten.



Wunderlich hat die Re-Zertifizierung seines Qualitätsmanagementsystems nach der neuen DIN EN ISO 9001:2015 und den Nachweis, die besonders anspruchsvollen Zusatzforderungen des Kraftfahrt-Bundesamts (KBA) zu erfüllen, im Juli 2018 erneut erfolgreich absolviert. Das Audit fand zuletzt im Juli 2019 statt.

Unsere Wunderlich Paralever Strebe »VARIO« – Ein Muster-Beispiel für die hohen Anforderungen an Werkstoff- und Verarbeitungsqualität, Sicherheit und Funktionalität (Art.Nr.: 26360-003)



DIE DRITTE SÄULE: WUNDERLICH BLAU – VERANTWORTUNG UND NACHHALTIGKEIT.



Wir haben uns bei Wunderlich der Verantwortung und dem Respekt für Mensch und Umwelt verpflichtet.

Obgleich wir international tätig sind, sind wir bodenständig und seit der Unternehmensgründung im Kreis Ahrweiler fest verwurzelt. Wirtschaftlich achten wir darauf, die Produkte lokal herzustellen, sodass unsere Wunderlich Produkte wo immer es möglich ist, »Made in Germany« sind. Die Transportwege sind verglichen mit der Beschaffung auf den weltweiten Märkten kurz und kalkulierbar und damit umwelt- und ressourcenschonend. Hinzu kommt die lange, enge und verlässliche Verbindung zu unseren Partnern.

Wir machen uns jeweils ein Bild der Betriebsstätte unserer Zulieferer und stellen damit sicher, dass dort ausschließlich unter sozialverträglichen Bedingungen gearbeitet wird. Es ist unabdingbar, dass Menschen im Zusammenhang mit einem Projekt des Unternehmens niemals sozial benachteiligt oder ausgebeutet werden.

Wir achten auf den ressourcenschonenden Umgang mit Werkstoffen, so dass wir, wenn möglich, Komponenten im Austausch liefern. Dadurch tragen wir zur Reduzierung des Abfallaufkommens und des Energieverbrauchs bei. Bei Verpackungen werden wir den eingeschlagenen Weg, auf Kunststoffverpackungen zu verzichten und auf vollständig recyclingfähige Verpackungen umzustellen, konsequent weiter gehen.

Der für unser Unternehmen benötigte Strom wird in Form erneuerbarer Energien mit unserer eigenen Photovoltaik-Anlage, die wir 2020 in einer zweiten Stufe weiter ausbauen- produziert. Damit leisten wir einen wirksamen Beitrag zur Reduktion des Verbrauchs fossiler Brennstoffe.

Regelmäßig werden die Vormontage von Produkten, Verpackungsaufträge, die Abwicklungen von Druck- und Versandaufträgen in erheblichem Umfang sowie die Pflege unseres Fabrikgeländes an eine integrative Einrichtung vergeben.

Wir bilden regelmäßig junge, engagierte Menschen aus. Gegenwärtig sind es 7 Auszubildende, wobei die berufliche Bandbreite groß ist und vom dualen Studium über kaufmännische, logistische Berufsfelder bis zum Zweiradmechatroniker reicht. Damit liegt unsere Ausbildungsquote bei fast 10%!

Darüber hinaus bieten wir regelmäßig Maschinenbaustudenten einen Langzeitpraktikantenplatz in unserer Entwicklungsabteilung.

Mit allen genannten Maßnahmen tragen wir dazu bei, unserer gesellschaftlichen Verpflichtung und unserem Respekt für Mensch und Natur vollständig gerecht zu werden.

Aktuelle Initiativen zur Nachhaltigkeit im Rahmen von Wunderlich BLAU

Bei allen Maßnahmen und Initiativen war uns wichtig, diese grundsätzlich kundenorientiert auszurichten. So können Sie sich zum Beispiel bei den Initiativen »Papierlose Rechnung« und »nachhaltige, klimaneutral gedruckter Kataloge« frei fühlen, zu entscheiden, unsere Initiativen zu unterstützen.

Initiative »Papierlose Rechnung«

Um Ressourcen, hier konkret Holz, Wasser und Energie zur Herstellung des Papiers zu sparen, können Sie seit dem 1. August 2019 frei wählen, ob sie ihre Rechnung weiter in Papierform oder papierlos als PDF-Datei erhalten möchten. Abhängig von Ihrer Wahl senden wir Ihnen die Rechnung wie herkömmlich im Paket beigelegt zu oder aber wir senden sie separat als PDF per E-Mail. Als dritte Option bieten wir Ihnen die Auswahl beider Varianten an. Bereits heute, anderthalb Jahre nach der Einführung, haben sich **mehr als 50% unserer Kunden für die papierlose Form der Rechnung entschieden.**

Klimaneutrale Versendung von Paketen

Wir möchten unserer Verantwortung als Versender von Paketen Rechnung tragen und versenden seit Herbst 2019 klimaneutral. Die Kosten dafür übernehmen wir. **Auf ein Jahr hochgerechnet, kompensieren wir allein mit dieser Maßnahme in der Größenordnung von etwa 175 t CO₂. Tendenz steigend.**

Initiative umweltfreundliche Produktverpackung

Wir befinden uns derzeit in der Umstellung unserer Produktverpackungen auf FSC®-zertifizierte Kartonagen. Die Umstellung erfolgt sukzessive, da dies umfangreiche Abstimmungen über die gesamte Lieferkette bis hin zu unseren Lieferanten erforderlich macht. Mit diesem und weiteren, großen Schritten, werden wir Plastik bei Produktverpackungen konsequent reduzieren.

Sitze im Austausch

Viele unserer Sitzbänke fertigen wir konsequent nachhaltig. Deshalb nehmen wir den „alten“ Sitz gerne im Austausch zurück. Die Sitzbänke sind in unserem Online Shop entsprechend gekennzeichnet.

Initiative nachhaltige, umweltfreundlicher Kataloge

Diese Initiative setzt sich aus drei Bausteinen zusammen:

1. Katalogpapiere aus nachhaltiger Waldbewirtschaftung
2. Klimaneutraler Druck
3. In unserem Katalogportal finden Sie unsere Kataloge online zum Blättern oder als PDF zum downloaden.

NACHHALTIGE DRUCK- UND MEDIENPRODUKTION.



Die Nachhaltigkeit beschreibt die Nutzung eines regenerierbaren, natürlichen Systems in einer Weise, dass dieses System in seinen wesentlichen Eigenschaften erhalten bleibt und sein Bestand auf natürliche Weise auf lange Sicht wachsen und fortgeführt werden kann. Dieses Motiv leitet die Wunderlich GmbH auch bei der gemeinsamen Konzeption und der Produktion des vorliegenden Kataloges!

Aus der Definition des Nachhaltigkeitsbegriffs, ergibt sich für die Wunderlich GmbH das Engagement für eine nachhaltige und klimaneutrale Produktion ihrer Kataloge, die sich, neben der Anwendung hochmoderner, Ressourcen schonender Druckverfahren, aus zwei Komponenten zusammensetzt:

Der Forest Stewardship Council® (FSC®) wurde 1993 in Folge des Umweltgipfels von Rio ins Leben gerufen. Der FSC® ist eine nichtstaatliche gemeinnützige Organisation, die sich für umweltgerechte, sozialverträgliche und ökonomisch tragfähige Nutzung der Wälder unserer Erde einsetzt. Die Organisation wird weltweit von verschiedenen Umweltorganisationen, sowie zahlreichen Unternehmen aus der Forst- und Holzwirtschaft unterstützt.

Für diesen Katalog setzt Wunderlich deshalb ausschließlich FSC®-zertifizierte Papiere ein. Das Label sichert, dass für diesen Katalog über die gesamte Verarbeitungskette zertifiziertes, d.h. kontrolliertes, Holz oder Papier verwendet werden. Kunden, die FSC®-Produkte kaufen, leisten einen aktiven Beitrag zur nachhaltigen Bewirtschaftung der Wälder auf der ganzen Welt.

Klimaneutralität und klimaneutrale Medienproduktion bedeuten, den Ausgleich von Treibhausgasen, also die Neutralisierung durch Einsparung einer bestimmten Menge an anderer Stelle. Dies ist möglich, da Treibhausgase eine globale Wirkung haben und es für das Klima irrelevant ist, an welchem Ort Emissionen entstehen und an welchem Ort sie vermieden werden. Dieser Katalog wurde deshalb klimaneutral, d.h. klimakompensiert produziert. Als Grundlage wird eine Emissionsbilanz der betreffenden Drucksache erstellt, bei der die herstellungsseitigen Emissionen zu Grunde gelegt werden. Die Wunderlich GmbH erwirbt damit am Ende ein Zertifikat und investiert hier in ein anerkanntes Klimaschutzprojekt des sogenannten Gold Standards.

Mit diesen beiden Qualitätsmerkmalen leistet die Wunderlich GmbH einen erheblichen Beitrag zum Umwelt- und Klimaschutz.

Bernd Kinzel

Dipl.-Ing. für Druck- und Medientechnologie

Berater und Experte für nachhaltige Medienproduktion

Wir haben uns für den umweltschonenden Umgang mit Waldressourcen entschieden. Wunderlich druckt deshalb seit 2019 alle Kataloge auf FSC® (Forest Stewardship Council®)-zertifizierten Papieren. Dies gilt auch für das vorliegende Katalogbuch. Das FSC®-System sichert die nachhaltige Nutzung der Wälder heutiger und nachfolgender Generationen durch eine grundsätzlich umweltfreundliche, sozialförderliche und ökonomisch tragfähige Bewirtschaftung von Wäldern.

Mehr Information: www.fsc-deutschland.de

Für den Katalogdruck arbeiten wir mit Druckereien zusammen, die Ihren Druckprozess konsequent klimaneutral organisiert haben.



Wenn Sie gänzlich auf gedruckte Kataloge verzichten möchten, finden Sie alle Kataloge in unserem Katalogportal, zum Blättern oder zum Herunterladen.

Hier der Link: www.wunderlich.de/katalog



NACHHALTIGER NUTZEN. WUNDERLICHS ERSATZTEILSERVICE.

Wunderlich BLAU steht für eine nachhaltige Herstellung unserer Komponenten. Wunderlich Blau steht jedoch genauso für den nachhaltigen Nutzen, der mit unseren hochwertigen Komponenten für unsere Kunden verbunden ist. Dafür sind sie solide, funktional und mit Hinblick auf die Langlebigkeit hin konstruiert.

Wir bieten Ihnen deshalb einen umfangreichen Ersatzteilservice. Wenn etwas beschädigt wurde, wenn Sie ein Schraubchen für ein Wunderlich Produkt brauchen: Unser Kundenservice hilft Ihnen nach Möglichkeit gerne weiter. Dies gilt besonders auch für Schutzkomponenten. Sollte Ihnen einmal ein Malheur passieren und ein Ventildeckel oder Handprotektor oder ein Schutzbügel beschädigt werden, sprechen Sie bitte unseren Kundenservice an. Man wird Ihnen dort gerne weiterhelfen.

Damit nehmen wir bewusst eine Gegenposition zu dem heutzutage leider üblich gewordenen Prozedere ein, Produkte deshalb zu entsorgen, weil sie einer geplanten Obsoleszenz unterliegen oder eine Reparatur nicht lohnt oder gar nicht erst möglich ist.

» MIT WUNDERLICH BLAU SIND WIR AUF EINEM GUTEN WEG! JEDOCH NOCH NICHT AM ZIEL. «

Wunderlich Geschäftsführer Frank Hoffmann zu Wunderlich BLAU und unseren Zielen:

» Wir haben uns der Verantwortung für Mensch und Natur verpflichtet. Konkret und auf die Umwelt bezogen heißt das, wir befinden uns in einem stetigen Prozess, in dem wir in allen Unternehmensteilen konsequent auf Nachhaltigkeit setzen. So identifizieren wir beständig relevante Potentiale in

den Fertigungsprozessen, in der Ablauforganisation und der Logistik. Nach einem Bewertungsverfahren setzen wir bevorzugt diejenigen um, die die höchsten Effekte versprechen. Was mich besonders erfreut ist, dass unsere Mitarbeiter diese Initiative überzeugt unterstützen und mit Freude eine ambitionierte Sensi-



bilität für dieses Thema und die Möglichkeiten entwickelt haben. Mit Wunderlich BLAU sind wir auf einem guten Weg! Jedoch noch nicht am Ziel.

No Plastics

Reduzieren und ersetzen: Das ist unser Ziel mit Hinblick auf die Verwendung von Verpackungskunststoffen. Unter No Plastics verstehen wir die prinzipielle Reduzierung der Verwendung von Kunststoffen im Bereich der Verpackungen: Dies geschieht durch die konsequente Verringerung der Volumina und durch den Ersatz gegen umweltverträgliche Stoffe mit gleichwertigen Eigenschaften. Hinzu kommt die bereits weit voran getriebene, sukzessive Umstellung von allen Papieren und Kartonagen auf solche, die aus Forstbeständen mit nachweislich nachhaltig betriebener Bewirtschaftung stammen.

Logistik

Wir konnten in der Logistik im laufenden Jahr gut 175t (Tonnen) CO₂ einsparen bzw. kompensieren. Gerade in diesem Bereich sehen wir als international tätiges Unternehmen mit hohem Versandanteil unsere besondere Herausforderung. Und Verantwortung.

Energie

Mit den im Jahr 2020 eingeleiteten Maßnahmen konnten wir die Gesamtleistung unserer Photovoltaikanlage um 125% auf 180kW erhöhen. Mit Hinblick auf die Jahresproduktion versprechen wir uns eine Steigerung von ca. 100 MWh auf voraussichtlich mehr als 220 MWh. Damit haben wir 2020 bereits knapp 75t CO₂ vermieden und mit der erweiterten Anlage werden es 2021 voraussichtlich sogar 165t sein.☀️



**Wunderlich
Klimaschutz:
Erweiterung der
Photovoltaikanlage.**

CO₂-Vermeidung: voraussichtlich 165t in 2021

Mit dem von unserer Photovoltaikanlage produzierten Strom, tragen wir dazu bei, die klimaschädlichen CO₂-Emissionen zu reduzieren, besser, zu vermeiden. Wegen sehr guter Erfahrungen in der Vergangenheit an unserem alten Standort in Sinzig, hatten wir in der ersten Ausbaustufe 2019 bereits eine Anlage von 600m² auf dem Dach der neu errichteten Unternehmenszentrale mit hochleistungsfähigen Photovoltaik-Modulen installiert. Im Dezember 2020 haben wir diese Fläche mehr als verdoppelt und in einer zweiten Ausbaustufe um weitere 700m² auf 1.300m² erweitert. Deren Elemente weisen einen nochmals höheren Wirkungsgrad auf und sind damit noch effizienter.



Errichtung der zweiten Ausbaustufe der Photovoltaikanlage im Dezember 2020

DIE NEUEN BMW-MODELLE 2020/21.

Im vergangenen Jahr hat BMW die F 900 R und XR sowie die S 1000 XR, die auf der EICMA 2019 vorgestellt worden waren, in den Markt eingeführt. Für die genannten Modelle konnten wir bereits kurz nach deren Erscheinen unsere viel beachteten Konzeptbikes präsentieren und unser tiefgefächertes modellspezifisches Sortiment anbieten.

Im Oktober folgten die technisch upgedateten BMW R nineTs, die unter anderem die Adaption auf die Standards von EURO 5 beinhalten. Mit deren Markteinführung rechnen wir im Frühjahr.

Wegen des Ausfalls der internationalen Motorradmessen im Herbst 2020 wurde im November die komplett neu konstruierte BMW S 1000 R zusammen mit deren kleiner Schwester, der neuen BMW G 310 R, auf YouTube live vorgestellt.

Einer der Höhepunkte dieses Jahres ist zweifelsohne die BMW R 18, die sofort die Cover aller relevanten internationalen Motorradmagazine beherrscht hat, wie keine Zweite. Wir, besonders unsere Entwickler, widmen uns natürlich auch diesem Ausnahme-Motorrad!



Felix Wunderlich mit der R18 in unserer Entwicklungsabteilung



S 1000 R – Entwürfe unseres Designers Nicolas Petit



Die neue F 900 R



Die F 900 XR mit Ihrer großen Schwester der S 1000 XR

R18 – BIG-BIG BOXER-SPIRIT!

Gut, dass sich BMW bei diesem Projekt selbst treu geblieben ist. Projekt trifft es eigentlich nicht. Bei nicht wenigen stellt sich Ehrfurcht ein, wenn sie ihr das erste Mal gegenüberstehen. Da steht kein Projekt, da steht eine schon auf den ersten Blick imposante und charakterstarke Erscheinung. Im vielseitigen BMW-Programm wirkt sie bereits jetzt wie ein unerschütterlicher Solitär.

Als Freund der Marke braucht es ein wenig, sich auf das Motorrad und die zugeschriebene, eher BMW-untypische Gattung einzulassen: Das ist ein Cruiser. Ein Cruiser, der das Thema jedoch durch und durch nach Art des Hauses interpretiert und zelebriert. Ein Cruiser, der nicht zu vergleichen ist, mit der verblichenen cremigen Vorgängerin, die den Claim bereits vor 20 Jahren abstecken sollte und damit scheiterte. Hinterher ist man immer klüger.



Nähert man sich der BMW R 18 und lässt sich auf sie ein, ist die Faszination, die von diesem Motorrad ausgeht, sehr vielschichtig. Sie betrifft die Marke, die Authentizität, sie betrifft die Philosophie, die Anmutung und sie betrifft die Historie von BMW.

Diese BMW ist schwer, fast sieben Zentner. Die sichtbare und die haptische Qualitätsanmutung sprechen für sich. Doch erst im Einklang mit dem spürbaren Gewicht erfasst man das Wesen dieser BMW: Ihre Wertigkeit. Sieben Zentner, die sich dank niedriger Sitzposition und breitem Lenker souverän handeln lassen. Im Stand und beim Cruisen.

Sitzt man, wird man von der optischen Wucht der beiden Zylinder dieses luft-/ölgelkühlten Motors erfasst, der im Übrigen den Eindruck vermittelt, dass er unter einer Cowling einer Einmot verbaut auch einen anständigen Flugmotor abgeben könnte. Die physische Wucht bekommt zu spüren, wer den Anlasser auslöst. Ungeübten sei empfohlen, das linke Bein vorher fest zu positionieren, um das gewaltige Rückdrehmoment des Boxers auszugleichen. Einmal pariert ist es eine Freude den Big Boxer aus dem spürbar lebhaften Leerlauf mit dem Gasgriff eindrucksvoll in Drall zu versetzen.

Was dann beim Fahren folgt, ist eine Offenbarung im Vergleich zu den üblichen Verdächtigen der arrivierten Cruiserwelt. Die klassische Sitzposition, bei der die Füße vor dem Becken auf den Rasten platziert sind, erlaubt den fahraktiven, souveränen und entspannten Ritt auf einer gigantischen Drehmomentwelle. Sehr, sehr souverän. Der Unterschied zum Wettbewerb liegt zweifels-



frei beim Fahrwerk, das stoisch und verwindungssteif bis ans Ende der Schräglagenfreiheit zirkelt. Drei dreihunderter Bremscheiben, die Handbremse teilintegral, ankern zuverlässig.

Die R 18 ergänzt die typischen Eigenschaften eines Cruisers um die Tugenden einer BMW. Genau das ist es, was dieses Motorrad auszeichnet, was es besser macht und was es von der amerikanischen Konkurrenz unterscheidet: Sicheres Fahrwerk, anständige Bremsen, keine Verwindung des Rahmens, berechenbar und gutmütig.

Die weiter oben angesprochene Wertigkeit, die die R 18 umgibt, ist auf die spürbare Qualität, die stimmige Erscheinung und die Materialität zurückzuführen. In Zeiten von Smartwatches nimmt sie die Rolle der analogen mechanischen Uhr ein, die eine wohlthuende Einfachheit darstellt, die Ihren Ausdruck in stilistischer Klarheit und technischer Geradlinigkeit findet.

Wer sich in der BMW-Geschichte auskennt – und wir wissen, das tun viele von Ihnen – der kann dieses Motorrad lesen, der kann die Historie von BMW in diesem Bike lesen. Es zitiert die erfolgreiche Geschichte der BMW Boxer seit 1923. Da ist zuvorderst das fast einhundertjährige Konzept des längs eingebauten Boxers mit Kardanantrieb, dessen Welle und Kreuzgelenke im Falle der R 18 erstmals seit langer Zeit wieder offen und gut sichtbar außerhalb der Schwinge rotieren. Klasse! Die Stößelrohre oberhalb der Zylinder erinnern an die Sportmaschinen der 30er bis 50er Jahre. Genau wie der Lack, für den bei BMW bis Ende der 60er Jahre das Prinzip galt, das Henry Ford für sein Model T ausgegeben hatte: Der Kunde konnte jede Farbe wählen, wenn sie denn schwarz war. Bei der BMW durfte die weiße, von Hand mit dem Schlepppinsel gezogene, Linierung natürlich nicht fehlen.

Sie sehen uns ziemlich begeistert von BMWs neuestem Spross, von dieser BMW, die sich von allen Baureihen unterscheidet und dabei eine BMW bleibt. Unsere Entwickler sind mit viel Freude dabei unsere zahlreichen Ideen zum Umbauen und equipieren der R 18 zu entwickeln und umzusetzen.

So wie BMW R 80 G/S vor vierzig Jahren die Geburt »der GS« markiert, hat die R 18 das Zeug dazu, den Beginn einer neuen, vielversprechenden Baureihe zu begründen. Wir werden ihre spannende Entwicklung nicht nur verfolgen, sondern mit unseren kreativen – und auch verrückten – Ideen mit BIG-BIG BOXER-SPIRIT begleiten. Wir freuen uns darauf! Freuen Sie sich mit!



Mehr zur
R 18

WUNDERLICH ENTWICKLUNG: Im spannenden Feld von ingenieurwissenschaftlichem Know-how, digitaler Technik und langjährig erworbener Erfahrung

FORSCHUNG UND ENTWICKLUNG

ENTWICKLUNGSPROZESS AM BEISPIEL UNSERER »MARATHON« SCHEIBEN.

Zu unseren Entwicklungsprinzipien zählt, Komponenten, wenn immer es möglich ist, modellspezifisch zu entwickeln. Dies gilt auch für unsere MARATHON Scheiben.

Die Aerodynamik der Verkleidungsscheibe für das jeweilige Modell wird dafür zunächst penibel berechnet. Sie erhält jedoch erst im ausgiebigen Fahrversuch ihren letzten, feinen Schliff. Erfahrene Testfahrer sammeln auf zig Kilometern mit Sensoren Daten zum Strömungs- und Schwingungsverhalten an Scheibe und Helm, zur geschwindigkeitsabhängigen Windlast und deren Auswirkung auf die Befestigungspunkte oder zum Geräuschpegel (Schalldruckpegel). Diese objektiven Daten werden mit einem Datalogger während der Versuchsfahrt aufgezeichnet. Für die präzise Auswertung der Daten zeichnet unser Datalogger zusätzlich die GPS-Daten für die Geschwindigkeit und die Teststrecke selbst mit, die wir in Korrelation mit den physikalischen Daten der Sensoren setzen. Die Auswertung der objektiven physikalischen Größen der Sensoren, der Geschwindigkeit und der Strecke dienen der stetigen Optimierung der Scheibe. Soweit die Theorie.

Zur Erfassung der Daten am Fahrzeug kommt die Erfassung empirischer Daten durch unsere Testfahrer im Fahrversuch. Nur sie mit ihrer Routine sind in der Lage, auch Randbedingungen wie Streckenzustand, Straßen-, Witterungs- oder Windverhältnisse in die Datenerhebung mit einzubeziehen und zu interpretieren.

Mit der langjährigen Erfahrung unserer Entwickler, die bei uns eingespielte Kombination beider Verfahren, die der objektiven und subjektiven Datenerfassung und deren Interpretation für



Theorie und Praxis – beides zählt. Unsere Entwickler sind ganzjährig auf Erprobungsfahrt. Am Helm: Der Sensor zur Bestimmung der Frequenzen am Helm

die Optimierung, hat sich als effektivste Methode bewährt. Und wir entwickeln sie ständig weiter. **Mehr zu unseren MARATHON Scheiben finden Sie im Kapitel »Wunderlich Marken« auf Seite 62.**



Wegsensor zur Aufnahme Auslenkung der Scheibe bei unterschiedlichsten Umgebungs- und Lastbedingungen



Echtzeit-Datenanzeige: Zeigt die Can-Bus- und die Daten der Sensoren und des GPS-Systems an



Tankrucksack ELEPHANT als Black Box: Datenaufzeichnung, GPS-System und die Schnittstelle zum Can-Bus System sind hier untergebracht

UNSER DANKESCHÖN AN SIE

VIELEN DANK, FÜR IHRE VERBUNDENHEIT!

IHR PERSÖNLICHER

GUTSCHEIN



Wunderlich[®]
complete your BMW.

Als Geste der Verbundenheit möchten wir Ihnen mit diesem Katalog Ihren persönlichen Gutschein überreichen.

Diesen Code können Sie beim nächsten Einkauf* in unserem Online Shop oder in unserer beliebten Wunderlich-App ganz bequem am Ende des Bestellvorgangs einlösen.

Auf diese Weise können Sie Ihren Bonus in Höhe von **5 EURO**
– unabhängig vom Einkaufswert –
einfach einlösen!

*Der Code gilt bis zum 31.08.2021

Nochmals danke an Sie und viel Freude beim Stöbern, Aussuchen und beim Einlösen Ihres Gutscheincodes.

FORSCHUNG UND ENTWICKLUNG

WUNDERLICH AUSPUFFDEFLEKTOR GONZZOO.

Die BMW R 1250 GS ist eines der besten Allround-Motorräder, die es gibt. Wir sind dennoch ständig auf der Suche nach Verbesserungen und haben stets ein offenes Ohr für unsere Kunden.

Ein Punkt, den unsere Kunden häufig vortragen ist das deutlich wahrnehmbare, niederfrequente Dröhnen der GS, das sich bei montierten Koffern besonders im Teil- und Vollastbetrieb im Geschwindigkeitsbereich zwischen 80 und 130 km/h einstellt. Das ist leider der Geschwindigkeitsbereich, in dem man am häufigsten unterwegs ist. Oder der, den man am wenigsten meiden kann. Einige Fahrer berichten, dass das Geräusch auf längeren Strecken gar Unwohlsein auslösen kann. Häufig werden der Auspuff und die Koffer als alleinige Quelle des störenden Geräuschs vermutet.

Dies war für uns Anlass, dem Phänomen – das wir aus eigener Erfahrung kennen – ingenieurtechnisch nachzugehen, um anschließend eine funktionale Lösung zu entwickeln, die den Effekt minimiert, wenn nicht gar eliminiert.

Das Phänomen

Vielfach wurde vermutet, dass das störende Geräusch vom Auspuff und den durch mechanische Schwingungen angeregten Koffern ausgeht.

Gegen diesen Ansatz sprach die Erfahrung, dass der Kofferinhalt stets geräuschkämpfend wirkt. Das Dröhnen tritt jedoch auch bei voll- oder teilbeladenen Koffern in gleicher Weise auf. Das ließ nur eine Schlussfolgerung zu, nämlich die, dass das Geräusch vom Beladungszustand der Koffer unabhängig sein musste. Dies konnten wir in zahlreichen Testfahrten, bei denen wir unseren Datalogger mit an Bord hatten, nachweisen.

Die Vermutung, dass der Auspuff und die Koffer die alleinigen Auslöser des beschriebenen Effekts sein sollten, konnten wir also sehr schnell ausschließen. Auspuff und Koffer spielen in diesem Zusammenhang dennoch eine wesentliche Rolle.

Die wirkliche Ursache

Im Rahmen der Erprobungsfahrten konnten wir den Resonanzraum, der grob aus den Kofferinnenseiten und dem gesamten hinteren Radhaus gebildet wird, als Geräuschquelle identifizieren. Der Resonanzraum stellt sich aufgrund seiner Geometrie, seines Volumens und der Materialien (und deren akustischem Reflexionsverhalten), die ihn begrenzen, als Schallquelle heraus. Es sind demnach nicht primär mechanisch Schwingungen, sondern vielmehr der unmittelbar dem Auspuff entweichende Schalldruck, der den beschriebenen Raum zur Resonanz anregt. Dieser Resonanzraum wirkt dabei wie ein mechanischer Verstärker. Er ist die Ursache des als störend und unangenehm empfundenen, dröhnenden Geräuschs.

Nach dieser Erkenntnis war auch klar, warum sich das Geräusch besonders im Teil- und Vollastbereich bemerkbar macht: Dies sind die Betriebszustände, bei denen der Schalldruckpegel des Auspuffs physikalisch bedingt am höchsten ist.

Es galt also, den beschriebenen Resonanzraum als Schallquelle auszuschalten. Dies konnte nur gelingen, wenn der Schalldruckpegel und der Abgasstrom des Schalldämpfers um- oder abgeleitet werden würden.

Lösungsansätze

Wer die Auspuffanlage manipuliert, verliert ganz schnell die Betriebserlaubnis zu seinem Fahrzeug. Deshalb stand in unserem Lastenheft vier wesentliche Punkte:

- Die Lösung sollte die Motorleistung nicht, insbesondere nicht negativ, beeinflussen und den Staudruck im Abgassystem gegenüber der Serie nicht verändern



Kompakt und unterwegs flexibel einsetzbar. Plug & play: Gonzzoo mit Schnellanschlussystem



Geräuschmessung



Kleines Bauteil, großer Effekt

- Die Lösung sollte einfach und effektiv sein, insbesondere im Fahrbetrieb mit montierten Koffern
- Die Lösung sollte flexibel einsetzbar sein und mit Hinblick auf die Geometrie klein bauen
- Die Lösung sollte keinesfalls zum Erlöschen der Betriebs-erlaubnis führen

Vor diesem Hintergrund haben unsere Entwickler von Anfang an eine Deflektor Lösung im Sinn gehabt. Der Deflektor musste so beschaffen sein, dass er den Schalldruck umlenkt oder abschirmt, so dass er den Resonanzraum gar nicht erst erreicht.

Zu den vier genannten Anforderungen erfüllt unser Deflektor noch zwei weitere:

- Die Umlenkung des Schalldrucks sorgt -neben der Lärmreduzierung auf Kopfhöhe von Fahrer und Beifahrer- in der subjektiven Wahrnehmung für eine Geräuschsenkung bei der Vorbeifahrt der GS, die bei ca. 2–3 dB liegen dürfte. Dies ist klar, da das Dröhngeräusch signifikant minimiert wurde, die Umlenkung nach unten sorgt jedoch auch für den positiven Effekt, dass die Lautstärke nach unten abgestrahlt und deshalb als weniger Laut empfunden wird.
- Der Deflektor schirmt die Hitzeabstrahlung des Abgasstroms ab, so dass das Aufheizen der Koffer und des Kofferinhalts spürbar reduziert werden.

Die Lösung – genial einfach und mit dem Segen des deutschen TÜVs

Der TÜV Rheinland hat im Anschluss an unsere Messungen im Rahmen der technischen Prüfungen zur Erteilung der ABE eigene Messreihen mit unserem Deflektor durchgeführt. Die umfangreichen Messungen belegen, dass die Grenzwerte der Schalldruckpegel der originalen Auspuffanlage nicht verändert werden.

Die Voruntersuchungen und Entwicklung unseres wirkungsvollen Deflektors, die notwendig waren, all dies war aufwändig. Die Geometrie spielte eine maßgebende Rolle bei der Dimensionierung des Deflektors. Unser Deflektor behebt das Problem zuverlässig und auf verblüffend einfache Art und Weise. Die Lösung ist deshalb genial, weil man tatsächlich nichts mehr weglassen kann. Dabei verkennt man leicht, dass jede Menge physikalischen und ingenieurwissenschaftlichen Know-hows in ihm steckt.

Stets einsatzbereit: Der Gonzzoo ist kompakt und lässt sich leicht verstauen

Ein großer Vorteil ist es, dass der Gonzzoo klein baut und man ihn leicht verstauen und stets dabei haben kann. So kann man ihn unterwegs jederzeit und überall flexibel einsetzen!

Eine Anekdote am Rande: Anfänglich experimentierten unsere Entwickler mit einem um 90° gebogenen, winkelförmigen, um nicht zu sagen rüsselförmigen Rohr-Deflektor, der an den Rüssel der Figur des Gonzo aus der berühmten Muppet-Show erinnerte. So entstand der Arbeitstitel zu diesem Projekt und der Name Gonzzoo!

FORSCHUNG UND ENTWICKLUNG

VON DER IDEE ZUM FERTIGEN PRODUKT.

Der Motorschutz für die R 1250 GS, die F 750/850 GS und F 850 GS Adventure.

Zu den Standard-Schutzkomponenten bei Wunderlich zählt ein anständiger Motorschutz für alle GS Modelle. Dies erwarten unsere Kunden ganz einfach. Sobald BMW Motorrad eine neue GS vorstellt, gehen bei uns die ersten Kundenanfragen ein und die nach dem Motorschutz gehört dazu. In der Entwicklung von Motorschutzelementen haben wir schließlich über viele GS-Generationen reichlich spezialisierte Erfahrung sammeln können.

Anhand des Motorschutzes »EXTREME« möchten wir Ihnen einen typischen Entwicklungsprozess für ein Wunderlich-Eigenprodukt vorstellen.

Am Beginn steht immer das Sammeln aller Ideen im Rahmen eines Brainstormings in unserer Entwicklungsabteilung. Mit von der Partie: Nicolas Petit unser Designer. Kein Gedanke ist verboten. Es ist das Ringen um die besten Vorschläge, um die besten Ideen. Am Ende steht die Produktidee, das Produktkonzept als Ergebnis der Kombination der besten Ideen. Dabei fließt die Kompetenz unserer aktiven Renn- und Testfahrer, unserer Entwicklungstechniker und unserer Mechaniker mit ein.

Zunächst tragen unsere Entwickler die Anforderungen für neue Komponenten in einer Liste zusammen. Diese Liste hat bei Technikern und Ingenieuren einen festen Namen: Das Lastenheft. Das Lastenheft für einen Wunderlich Motorschutz beinhaltet verschiedene grundlegende Anforderungen, die das fertige Produkt erfüllen muss. Für den Motorschutz sind dies die folgenden Ansatzpunkte:

1. Maximaler Schutz für Motor und Aggregate
2. Hohe Steifigkeit und mechanische Festigkeit gegen mechanische Beanspruchung
3. Minimales Gewicht
4. Max. Schutz bei bester Boden- und Schräglagenfreiheit
5. Sichere Befestigung

6. Produktgestalt oder -form, die nur eine geringe Angriffsfläche bietet, die das Aushebeln oder Verhaken im Gelände vermeidet
7. Stoßabsorbierende Befestigung
8. Korrosionsbeständigkeit
9. Öffnungen, damit das Wasser nach Flussdurchquerungen frei abfließen kann
10. Gute Wartungszugänglichkeit
11. Optimale konstruktive Integration
12. Funktionales Design
13. Integriertes Design

Maximaler Schutz und eine optimale Relation zwischen Bauteilsteifigkeit und Gewicht stehen besonders im Fokus.

An die Einzelanforderungen legen wir unser bewährtes Bewertungsschema an. Zur Erfüllung der wichtigsten Anforderungen stand von vornherein fest, dass wir den Motorschutz der neuesten GS-Generation der R- und F-Modelle das Gewicht, bei gleichzeitig höherer Bauteilsteifigkeit, weiter minimieren wollten. Zugleich sollte der Motorschutz so eng wie möglich anliegen. Dies reduziert die frontale Angriffsfläche und schafft maximale Boden- und Schräglagenfreiheit.

Besondere Herausforderungen

Als besondere Herausforderung kam hinzu, dass der Reihenmotor der F750/850 GS, anders als der Boxermotor der R 1250 GS¹, asymmetrisch ausfällt. Dies ist gut sichtbar an der Lichtmaschinen- und Kupplungsseite und auch an der schräg vor dem Motor verlaufenden Krümmer Führung. Die asymmetrische Gestalt des Motorschutzes macht die Entwicklung der Form und des Designs komplizierter.

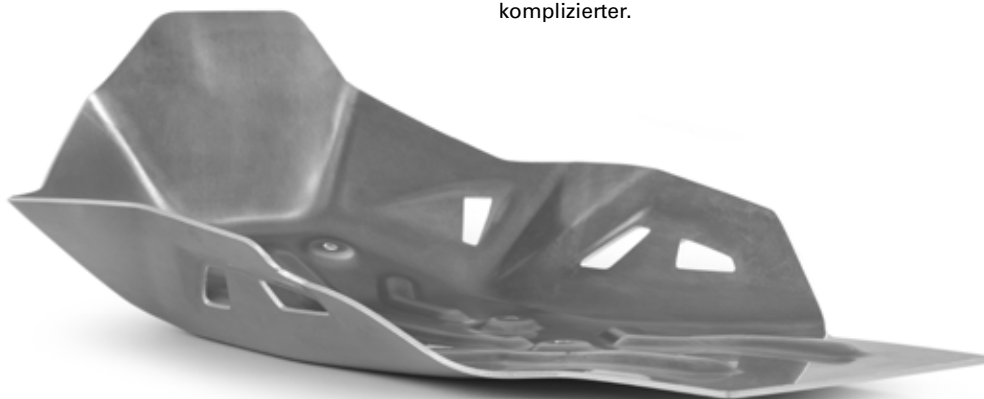

¹ In der Draufsicht ist der Boxermotor selbstverständlich auch unsymmetrisch, da jeder Kolben über ein eigenes Pleuel und einen eigenen Pleuellzapfen verfügt (anders als beim V-Motor, bei dem sich die gegenüberliegenden Pleuel jeweils einen Pleuellzapfen teilen). Beim Blick von oben erkennt man, dass beim BMW Boxer stets der linke Zylinder gegenüber dem Rechten weiter vorne angeordnet ist. Diese Asymmetrie spielt jedoch bei der Auslegung des Motorschutzes keine Rolle.

Designentwicklung und Konstruktion

Wunderlich Komponenten zeichnen sich durch ihre konstruktive und formale Integration aus. Unser Designer Nicolas Petit steht für dieses Prinzip, genau wie unsere Konstrukteure. Beide, Designer und Konstrukteur, arbeiten Hand in Hand. Aus ersten Skizzen entstehen weitere. Kristallisiert sich die endgültige Form heraus nimmt er die dritte Dimension hinzu und formt die erforderlichen Modelle oder Muster. So auch in diesem Fall.

Digitalisierung

Die Anlenkpunkte an den Maschinen und die Designmuster werden wiederum mit unserem hochmodernen 3D-Scan-System gescannt, die Bauteilgeometrie und die Oberflächenform mit höchster Präzision ins CAD-System übergibt. Das wiederum verarbeitet alle Daten, digitalisiert quasi den Motorschutz und erzeugt die erforderlichen Daten. So entsteht ein differenziertes, dreidimensionales Objekt mit realistischen räumlichen Oberflächen (Rendering).

Mit diesen digitalen Daten, die am CAD Rechner noch geglättet und adaptiert werden, füttern unsere Entwickler unseren hochmodernen 3D Drucker, der im Rapid Prototyping Kunststoff-Druckver-

fahren die Prototypen herstellt. Abhängig von der Komplexität der Teile, die gedruckt werden, kann der Druckvorgang durchaus bis zu einigen Stunden dauern. Dieser gedruckte Prototyp des Motorschutzes wird dann am Motorrad angepasst. Bei der Genauigkeit und Präzision, mit der wir arbeiten, waren nur minimale Korrekturen zu erwarten. Damit sind alle wesentlichen Bauteildaten definiert und die Zeichnungsdaten können an die Fertigungswerkstätten übergeben werden: in diesem Falle an einen deutschen Spezialisten fürs Hydroforming, der unseren Motorschutz »EXTREME« für die F 750/850 GS und für die R 1250 GS fertigt.

Fertigungstechnologisch neue Wege gehen: das Hydroforming-Verfahren

Zur Fertigung eines Motorschutzes gibt es verschiedene Verfahren: Ganz klassisch durch Umformverfahren (Kanten) oder durch konventionelles Fügen (Schraubverbindungen, Vernietungen) einzelner Bauteilsegmente zum Ganzen. Bei diesen Verfahren sind wir jedoch stets Beschränkungen unterworfen, weil diese Fertigungsverfahren am Ende die Freiheit begrenzen, eine Form und Geometrien dreidimensional frei zu bestimmen. Ausnahme: Schweißtechnische Verfahren, bei denen kleinteilige Segmente zusammengefügt werden. Diese Verfahren sind jedoch arbeits- und energieintensiv. ▶

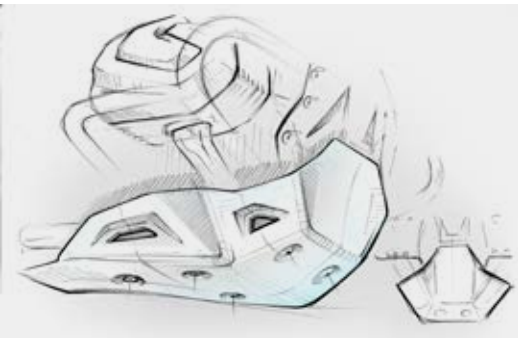

Entwurf mit der ersten Idee

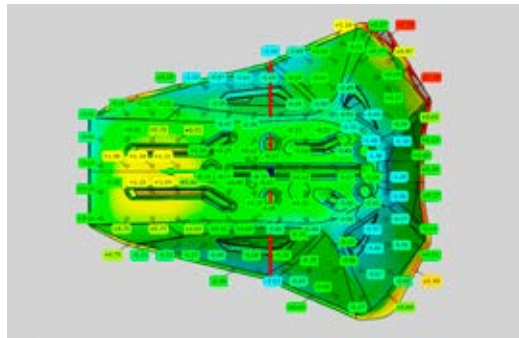

Darstellung der Spannungsverteilung

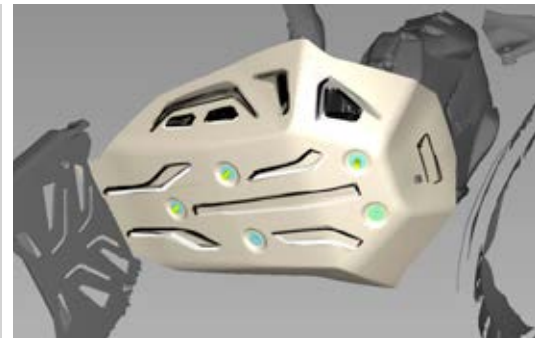

Gerenderte Darstellung



Hydroforming-Anlage mit der Matrize



Das Halbzeug wird in der Anlage ...



... über der Matrize positioniert

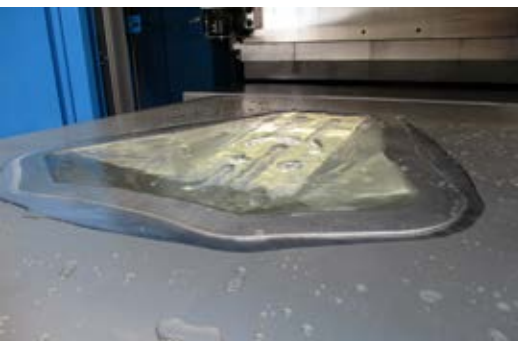

Nach dem Prozess, der hydro- ...



... geformte Motorschutz in der Matrize



Der fertige Motorschutz für die R 1250 GS-Serie

Beim Motorschutz »EXTREME« für die aktuellen GS-Modelle von BMW sind wir erstmals einen neuen, innovativen Weg gegangen, um die gestellten Anforderungen zu erfüllen.

Wunderlich stellt den Motorschutz »EXTREME« mit dem fertigungstechnologisch anspruchsvollen und fortschrittlichen Hydroforming-Verfahren her. Dies ist eine technologische Weiterentwicklung des Tiefziehverfahrens, bei dem das zu formende Werkstück unter hohem hydraulischem Druck (anstelle des Stempels beim konventionellen Tiefziehen) in die formbestimmende Matrize tiefgezogen wird. Die Arbeitsdrücke können bei diesem Umformprozess bis zu 4.000 bar betragen. Das entspricht 40.000 m Wassersäule! Zum Vergleich: Die tiefste Stelle des Meeres, die Tiefseerinne des Marianengrabens ist etwa 11.000 m tief und der Wasserdruck beträgt knapp 1.100 bar. Die Anforderungen an die Güte der Maschinen ist also mit Hinblick auf Dichtigkeit und Biegesteifigkeit enorm. Die Vorteile sind jedoch unschlagbar: Die hohen Drücke stellen eine präzise Ausprägung der Bauteilgeometrie bei gleichzeitig geringer Rückfederung sicher. Bei unserem Motorschutz sind zudem die Bauteileigenspannungen aufgrund der Ziehtiefe gering.

So gelingt es uns, komplexe Bauteilformen und Geometrien (erst recht asymmetrische, wie bei der F750/850 GS) zu realisieren, bei denen wir durch die Optimierung der Materialstärke ein geringeres Gewicht erzielen und gleichzeitig hohe Bauteilsteifigkeiten und mechanische Stabilität realisieren können. Das Ergebnis ist ein widerstandsfähiger, gewichts- und formoptimierter Motorschutz, der sich so eng und organisch um das Aggregat schmiegt, dass das Gestaltungsprinzip des »Form follows function« offensichtlich wird.

Wunderlich BLAU in der Entwicklungsabteilung

Auch in den Köpfen unserer Entwickler spielt unsere sensibilisierte ernsthafte Auseinandersetzung mit der Nachhaltigkeit im Rahmen von Wunderlich BLAU eine gewichtige Rolle. Im wahren Sinne des Wortes: Gewichtersparnis spart Sprit, genau wie eine minimierte Frontsilhouette, die den Strömungswiderstand positiv beeinflussen kann. Weniger Gewicht bedeutet weniger Materialeinsatz, was sich wiederum ressourcenschonend auswirkt. Zugegeben, kleine Schritte die jedoch ohne Aufwand machbar sind und der stetigen Optimierung dienen.

DAS ERGEBNIS KANN SICH SEHEN LASSEN! DER WUNDERLICH MOTORSCHUTZ »EXTREME«.

Das funktionale, integrierte Design reduziert die Angriffsfläche und vermeidet das unangenehme Aushebeln oder Verhaken im Gelände, egal ob durch Astwerk, Geröll oder Felsen. Öffnungen sorgen dafür, dass nach Flussdurchquerungen aufgenommenes Wasser frei abfließen kann. Typisch Wunderlich ist dabei, dass auf die uneingeschränkte gute Zugänglichkeit bei Wartungsarbeiten geachtet worden ist: So wurde beispielsweise eigens eine Öffnung zum ungehinderten Ablassen des Motoröls vorgesehen.

Der Motorschutz aus Aluminium ist korrosionsbeständig und auftretende Kräfte und Vibrationen werden von stoßentkoppelnden Befestigungselementen absorbiert. Er ist in den Ausführungen silberfarben oder schwarz pulverbeschichtet erhältlich. Unser Motorschutz »EXTREME« ist Made in Germany. Deshalb geben wir gerne 5 Jahre Garantie.



Motorschutz
»EXTREME«
auf YouTube

FORSCHUNG UND ENTWICKLUNG

VON ZAPFEN UND STÄBCHEN – LICHTWAHRNEHMUNG.

Wieviel Lumen haben MICROFLOOTER und ATON?

Wir werden häufiger gefragt, welchen Lumen Wert unsere Zusatzscheinwerfer MICROFLOOTER und ATON haben. Das ist im Grunde eine gute Frage, allerdings liefert die Antwort nur die halbe Wahrheit, denn der reine Lumen-Wert »beleuchtet« nur einen Aspekt.

Neben dem reinen Wert der vom Leuchtmittel ausgestrahlten Lichtströmung, die in Lumen angegeben wird, gibt es einen weiteren gleichgewichtigen Aspekt, den wir berücksichtigen müssen: Die Sensibilität des menschlichen Auges für die Wahrnehmung des Lichts, die im Rahmen der Wahrnehmungsphysiologie untersucht und erforscht wird.

Die Lichtwahrnehmung

Die sogenannte Photorezeption des Lichts, also die Fähigkeit Licht mit dem menschlichen Auge wahrzunehmen, ist auf das Lichtspektrum von 380 nm (violetteres Licht) bis 640 nm (rotes Licht) begrenzt. Unterhalb von 380 nm schließen sich der Bereich des ultravioletten (UV) Lichts und oberhalb von 640 nm der des infraroten (IR) Lichts an. Diese Bereiche UV und IR sind für uns nicht sicht- und wahrnehmbar. Wir sind im wahrsten Sinne blind für diese Wellenlängen, weil uns die Rezeptoren dafür fehlen. Das Spektrum reicht damit von blauem, als kalt empfundenen, bis zu rotem, als warm empfundenen Licht.

Ferner unterscheidet man das Tag-, Nacht- und Dämmergesehen, für das unterschiedliche Rezeptoren zuständig sind: Die sogenannten Zapfen der Netzhaut sind fürs Tagsehen und die

lichtempfindlicheren Stäbchen fürs Nachtsehen zuständig. In der Dämmerung sind beide, Zapfen und Stäbchen, für die Lichtwahrnehmung zuständig.

Die Stäbchen, die für das Nachtsehen zuständig sind, sind nicht nur lichtempfindlicher, sie haben auch eine höhere Empfindlichkeit für den blauen, kalten also den kurzwelligen Anteil des Lichts. Deshalb nehmen wir beispielsweise Mondlicht oft bläulich wahr.

Das Fazit aus dieser Erkenntnis ist, dass es bei der Konzeption eines Zusatzscheinwerfers für die Nacht Sinn ergibt, eher kurzwelliges, blaues, kaltes Licht zu emittieren, um die Wahrnehmung des menschlichen Auges spürbar zu unterstützen.

Fazit

Damit schließt sich der Kreis: Selbstverständlich ist ein hoher Lumen Wert stets zu bevorzugen. Es lohnt sich jedoch in jedem Fall die wahrnehmungsphysiologischen Erkenntnisse des Sehens zu berücksichtigen und das emittierte Lichtspektrum danach auszulegen. Im Falle von MICROFLOOTER und ATON strahlen wir deshalb kurzwelliges, blaues Licht aus, die das kontrastreiche Sehen bei Nacht unterstützen.

Übrigens liegt der Wert der Lichtströmung unserer Zusatzscheinwerfer MICROFLOOTER und ATON im Bereich von etwa 1000 lm (Lumen).



FORSCHUNG UND ENTWICKLUNG

HÄLT, WAS ER VERSPRICHT!

Wunderlichs Ventildeckel- & Zylinderschutzprotector »EXTREME« für alle BMW R 1250 ShiftCam-Boxer



Die Zylinder einer Boxer-BMW sind exponiert. Steinschlag, ein Umfaller im Gelände oder beim Streifen einer verputzten Wand beim Rangieren in enger Umgebung, es besteht leicht die Gefahr des Zerkratzens der Ventildeckel. Viel schlimmer kann es bei Ausrutschern auf der Straße oder im Gelände kommen.

Schutz vor den Folgen bieten unterschiedliche Schutzbügel-systeme. Oder unsere neuartigen Ventildeckel- & Zylinderschutz-protectoren »EXTREME«, die wir für die R 1250 ShiftCam-Boxer entwickelt haben. Zum Einsatz kommt ein innovativer Hybrid-Werkstoff von Wunderlich.



Wunderlich Geschäftsführer Frank Hoffmann: »Wir wollten ein Zylinderschutzsystem schaffen, das leicht sein und gleichzeitig ein extrem hohes Schutzpotential bieten sollte. Wir achten bei Wunderlich prinzipiell auf eine unkomplizierte Montage der Komponenten für unsere Kunden. Das Aufkleben der Protectoren auf die Ventildeckel kam für uns jedoch nicht in

Frage, da sich die Bauteile nicht rückstandsfrei wieder vom Motor entfernen lassen. Unsere Protectoren werden deshalb einfach verschraubt. Das ist in wenigen Minuten erledigt. Und genauso leicht lassen sie sich wieder entfernen. Ein weiterer Pluspunkt ist, dass sie bei einer Inspektion einfach am Motorrad verbleiben,

eine Demontage ist nicht erforderlich, was Zeit und Kosten spart. Bei der Werkstoffwahl setzen wir auf einen Werkstoff namens Wunderlich Innovative Hybrid Bonding. Es handelt sich um einen faserarmierten, schlagfesten und zähen Kunststoff, der sich zudem durch seine beeindruckende Verschleißfestigkeit auszeichnet. Auf der dem Ventildeckel zugewandten Innenseite haben wir Segmente aus einem hochtemperaturfesten elastischen Werkstoff konstruktiv integriert. Diese Elastomer-Segmente sind mit Hinblick auf ihre Shore-Härte stoßabsorbierend ausgelegt. Sie nehmen die Lastspitzen zusätzlich zur Verschraubung der Protectoren auf und sorgen für deren gleichmäßige Verteilung. Sie gewährleisten gleichzeitig ein ausgesprochen präzises, enges Spaltmaß zwischen Ventildeckel und Protector. Veredelt wird das Ganze durch eine Edelstahl-inlage. Nach dem Abschluss der Bauteilerprobung in unserer Entwicklungsabteilung waren wir so fest von unserem Konzept überzeugt, dass wir den Beweis für die Wirkungsfähigkeit des Systems unter realen Bedingungen unter Beweis stellen wollten. Zu sehen ist das eindrucksvolle und überzeugende Ergebnis unseres Fahrversuchs bei forciertem Landstraßentempo auf dem Gelände des Fahrsicherheitszentrums am Nürburgring auf YouTube.«



Ventil-
deckel- &
Zylinder-
schutz

Damit haben wir eine eigenständige Schutzkomponente entwickelt, die mit Hinblick auf die Werkstoffwahl und auf ihr hohes Schutzpotential neue Maßstäbe setzt. Bei den 1250er ShiftCam-

Motoren kommt hinzu, dass die Konstruktion des ShiftCam-Mechanismus ausgesprochen aufwändig ist. Da die Ventildeckel ausschließlich kraftschlüssig montiert sind, besteht die Gefahr, dass sich der Ventildeckel bei Gewalteinwirkung relativ zum Zylinderkopf verschiebt und den aufwendigen Ventiltrieb unter Umständen in Mitleidenschaft zieht. Deshalb kommt dem zusätzlichen Schutz der Ventildeckel bei den ShiftCam-Motoren eine besondere Bedeutung zu.

Hoffmann dazu: »Der grundsätzliche Sinn und Zweck unserer Schutzkomponenten, wie zum Beispiel unserer Motor- und Tankschutzbügel, unseren Ventildeckel- und Zylinderprotektoren oder unserer Achsschutzpads ist es, das Motorrad so effektiv wie möglich zu schützen. Das heißt, dass eine Weiterfahrt gewährleistet sein soll. Darüber hinaus sollen die Komponenten die Beschädigung und die damit verbundenen Kosten am Motorrad selbst vermeiden oder mindestens minimieren. Die beim Unfall auftretenden, teils erheblichen Kräfte und Momente werden

primär auf die an den neuralgischen Stellen angebrachten Schutzkomponenten einwirken und diese elastisch oder plastisch verformen oder den Werkstoff verschleifen, das erkennt man leicht an dem Protektor, den wir bei der Erprobung im Fahrversuch eingesetzt haben. Dabei schützte unser Protektor den Ventildeckel und den Zylinderkopf sehr effizient und hat die beiden Grundanforderungen anschaulich erfüllt: Ventildeckel und Motor sind unversehrt geblieben und der Fahrer konnte seine Fahrt nach dem Sturz einfach fortsetzen. Lediglich der originale Zündkerzenstrecker war oberflächlich beschädigt worden. Nach dem Austausch des linken Protektors sieht die eingesetzte R 1250 R aus wie neu.«

Da wir bei Wunderlich nachhaltig und kundenorientiert arbeiten, kann unser Kunde in diesem Fall den linken Protektor separat als Ersatzteil nachordern, da der rechte ja völlig unversehrt geblieben ist. Das spart unseren Kunden Kosten und wir schonen die Ressourcen.



FORSCHUNG UND ENTWICKLUNG

WERKSTOFFKUNDE. WUNDERLICH INNOVATIVE HYBRID BONDING.

Neue, innovative Hybrid-Werkstoffe von Wunderlich

Bereits seit einiger Zeit arbeiten die Entwickler von Wunderlich zusammen mit Fertigungstechnologen an der Kombination innovativer Werkstoffe. Ziel dieser Entwicklung ist es, die gewünschten, positiven Eigenschaften unterschiedlicher Werkstoffe in einem Bauteil konstruktiv und fertigungstechnologisch zusammenzufügen. Diese Maßnahmen dienen der Optimierung der positiven Eigenschaften, um die jeweiligen Bauteilanforderungen noch besser zu erfüllen, als mit dem singulären Werkstoff.

Wunderlich Innovative Hybrid Bonding setzt sich aus den vier Begriffen zusammen: Wunderlich und innovativ bedürfen dabei keiner näheren Erläuterung, die Begriffe stehen für sich. Hybrid

steht für ein Gebilde aus zwei oder mehreren Komponenten und Bonding für deren Verbindung. *Wunderlich Innovative Hybrid Bonding* ist dabei nicht auf bestimmte Werkstoffe oder Fügeverfahren festgelegt. Vielmehr kann es sich um die Verbindung zweier oder mehrerer Kunststoffe, die Verbindung von metallischen und Faserwerkstoffen handeln oder allen anderen denkbaren Werkstoffen, deren konstruktive Integration und Kombination die Bauteileigenschaften signifikant verbessern, um die Anforderungen des Lastenhefts optimal zu erfüllen.

FORSCHUNG UND ENTWICKLUNG

SCHUTZKOMPONENTEN.

Was ist ihre Aufgabe ...

Der grundsätzliche Sinn und Zweck unserer Schutzkomponenten fürs Motorrad, wie z.B. unseren Motor- und Tankschutzbügeln, unseren Ventildeckel- und Zylinderprotektoren oder unserer Achsschutzpads ist es, das Motorrad so effektiv wie möglich zu schützen.

Das heißt, dass

- eine Weiterfahrt gewährleistet sein soll
- die Beschädigungen und die damit verbundenen Kosten am Motorrad selbst möglichst vermieden oder minimiert werden

Bei der Konstruktion und Dimensionierung unserer Schutzkomponenten legen wir grundsätzlich großen Wert auf die möglichst umfassende Schutzwirkung.

... und wo liegen die Grenzen?

Dabei muss man sich klar machen, dass die Umgebungsbedingungen und damit auch die Auswirkungen von Unfällen nie identisch oder vergleichbar sind: So sind der Zustand des Fahrbahnbelags, der Streckenverlauf, die Witterung, die Beladung, die Geschwindigkeit, die gefahrene Linie und der technische Zustand des Motorrads nur einige der bestimmenden Faktoren, die unmittelbaren Einfluss auf die Auswirkungen eines Ausrutschers haben. Hinzu kommt natürlich auch das jeweilige Verhalten anderer Verkehrsteilnehmer, mit denen wir uns die Straße teilen müssen. Dies gilt besonders in kritischen Situationen.

Aus der Erfahrung wissen wir also, dass es Auswirkungen geben kann, die auch kapitale Schäden nach sich ziehen können, die selbst die beste Schutzkomponente nicht abfangen kann. Sinngemäß gilt dies auch für die Umgebungsbedingungen bei Umfallen. Diese Erkenntnis gehört zur Wahrheit dazu.



EINER WIE KEINER! DER WUNDERLICH FAHRERANZUG!

Sicher, ergonomisch, komfortabel, nachhaltig, stilsicher und exklusiv

In diesem Jahr sind wir den Anregungen zahlreicher Kunden gefolgt und haben einen eigenen Fahreranzug aufgelegt, der aus Jacke und Hose besteht. Wichtig war uns, dass die vielfältigen Anforderungen an einen anständigen Motorradanzug umgesetzt werden, die wir im Rahmen zahlreicher Reisen und auf unendlichen vielen Testkilometern identifiziert haben. Da wir in Qualität und Innovation keine Kompromisse eingehen, jedoch Spezialisten für hochwertiges BMW-Motorradzubehör sind und keine Schneider, haben wir uns mit einem der besten Partner zusammengetan.

Das Ergebnis: Unser hochwertiger, in handwerklicher Tradition sorgfältig angefertigter, sicherer, ergonomischer und nachhaltiger Fahreranzug, für den wir die besten Materialien und Verarbeitungsverfahren ausgesucht haben.

Exklusives Wunderlich Design

Bunte, modische Fahreranzüge gibt es zur Genüge. Mode ist auch irgendwann »Aus der Mode«. Außerdem ist man mit vielen Textilanzügen auf die jeweilige Motorradgattung festgelegt: Der Anzug für die Enduro passt nicht zur Tourenmaschine und schon gar nicht auf einen Roadster. Was tun, wenn man mehrere Maschinen besitzt, oder wechseln will?

Macht stets eine gute Figur: Unser Fahreranzug ▾

Deshalb legten wir unseren Fokus darauf, einen universellen Anzug zu entwickeln, der den Träger nicht festlegt, der zeitlos und zeitgemäß ist. Dessen Design gediegene Ästhetik ausstrahlt und dessen ansprechende, harmonisch gewählte Farbkombination in Blau und Anthrazit einen hohen Wiedererkennungswert besitzt, ohne aufdringlich zu wirken. Damit ist das Design und die Haptik des Wunderlich Fahreranzugs so hochwertig, wie dessen Verarbeitung.

Ausführlich, sorgfältig und ohne Zeitdruck. Die Beratung in unserer Wunderlich Unternehmenszentrale

Wir sind überzeugt, dass der Kauf eines Fahreranzugs der sorgfältigen fachlichen Beratung bedarf. Denn nur ein passgenau sitzender Anzug kann das ganze Schutzpotenzial im Notfall ausschöpfen. Dieser hohe Anspruch an die notwendige Qualität der Beratung für unsere Kunden und Interessenten braucht Zeit und kann nur in einem Gespräch von Mensch zu Mensch und ohne zeitlichen Druck gelingen. Deshalb bieten wir den Fahreranzug ausschließlich im Ladenlokal unserer Unternehmenszentrale an. Ein besonders geschultes Mitarbeitererteam nimmt sich die Zeit für Sie und unterstützt bei der Anprobe und bei der richtigen Größenwahl. Und es erläutert die Vorteile und die Handhabung des Fahreranzugs vor Ort ausführlich.



Auf Wunsch: Die Maßanfertigung

Unser Fahreranzug ist in allen Größen von 25–30, von 48–62 und von 98–118 verfügbar. Sollten Sie einen individuellen Fahreranzug wünschen, bieten wir Ihnen das professionelle Anmessen und Anfertigen eines Maßanzugs an.



UNSER QUALITÄTSANSPRUCH. UNSER QUALITÄTSVERSPRECHEN.

Der von uns an die eigenen technischen Komponenten angelegte hohe Qualitätsanspruch findet beim Fahreranzug seinen Ausdruck in der 10-jährigen Garantie auf die Verarbeitung (5 Jahre auf Wasserdichtheit) und im Reparaturservice, den wir anbieten. Mit diesem Konzept gliedert sich der Wunderlich Fahreranzug in unsere unternehmenseigene Nachhaltigkeitsinitiative Wunderlich BLAU ein.

AUF EINEN BLICK:

Design

- Hochwertiger Fahreranzug – lässig, dabei stilistisch auf einer Enduro, einem Tourer und auf einem Roadster zu Hause
- Zeitloses Design mit hohem Wiedererkennungswert
- Gediegene Verarbeitung

Schutz und Sicherheit

- Maximaler Schutz durch herausnehmbare Level 2 Protektoren, ... für Rücken, Schultern, Ellbogen, Hüfte und Knie

- CE-zertifiziert
- Damit Jacke und Hose bei einem Sturz sicher sitzen und nicht verrutschen: Stretch-Einsätze in den neuralgischen Bereichen und Einstellriegel für passgenauen, rutschfesten Sitz
- Der Fahreranzug übertrifft die aktuellen Schutzklassen
- Reflexionselemente sorgen für passive Sicherheit

Klimatisierung

- Herausragende Klimatisierung für entspanntes und sicheres Fahren
- Schützt vor Regen, Nässe und Fahrtwind
- Wasserdichte Nähte und wasserabweisende Reißverschlüsse schützen vor Wassereintritt
- Trocknet nach Regenfahrten und nach der Wäsche ausgesprochen schnell
- Atmungsaktiv mit individuell einstellbarer Belüftung an Ärmeln und Rücken
- Flexibel kombinierbar und schnell adaptierbar für unterschiedlichste Wetterbedingungen

Ergonomie, Komfort und Passform

- Der Fahreranzug ist leicht, bequem und ... sowohl beim Fahren als auch beim An- und Ausziehen sehr komfortabel
- Ergonomische Bewegungsfreiheit fürs entspannte Fahren
- Stretch-Zonen an Schulter, Rücken und Knie für maximalem Komfort auch auf langen Strecken
- Unkompliziert in der Handhabung
- Mit Riegeln individuell und vielseitig einstellbar, um ohne zu zwacken perfekt zu sitzen ... und bei hohen Geschwindigkeiten nicht zu flattern
- Verbindungsreißverschluss zwischen Jacke und Hose
- Jacken- und Hosengrößen individuell kombinierbar

Verarbeitung

- Beste Materialien und Gewebe (CORDURA® 500, CORDURA® Air, GORE-TEX)
- Hochwertige, handwerkliche Verarbeitung

- Wir legen Wert darauf, dass der Fahreranzug den hohen Qualitätsanforderungen entspricht, die man an alle technischen Produkte und Komponenten anlegt
- 10 Jahre Garantie auf die Verarbeitung

Verfügbare Konfektionsgrößen

- 98–118 / schlank
- 48–62 / normal
- 25–31 / kurz

Maßanfertigung

- Eine Maßanfertigung des Wunderlich Fahreranzugs ist möglich

Wunderlich BLAU

- Nachhaltigkeit und Reparierbarkeit im Sinne der Nachhaltigkeitsinitiative Wunderlich BLAU



WUNDERLICH FUNKTIONSUNTERWÄSCHE.

Die wichtigste Eigenschaft unserer Unterbekleidung ist, stets für angenehme und ausgeglichene Umgebungsbedingungen auf der Haut und im Fahreranzug zu sorgen. Damit nimmt sie wesentlichen Einfluss auf die Körpertemperatur und das Wohlbefinden und stellt sicher, dass der Träger weder schwitzt noch friert. Erreicht wird dies durch die Verwendung technischer Fasern, die besondere, positive Eigenschaften aufweisen: Sie dürfen Körperfeuchtigkeit weder aufnehmen noch speichern, sondern sie muss diese weg vom Körper führen. Das Gewebe und die Haut bleiben damit angenehm trocken und sorgen für ein wohlige Körperklima.

Die Funktionswäsche wirkt damit wie eine ausgleichende Schicht auf der Haut. Eine Eigenschaft, die die Gefahr des Frierens und damit einhergehende Verspannungen reduziert oder vermeidet. Die Funktionswäsche wirkt sich damit positiv auf die Kondition aus und trägt zum entspannten und sicheren Motorradfahren bei.

Unsere Funktionswäsche trocknet nach dem Waschen extrem schnell und ist geruchshemmend ausgerüstet. Dies ist insbesondere auf Reisen vorteilhaft.

Wir lassen unsere Wunderlich Funktionswäsche in Süddeutschland hochwertig fertigen.

PAD® BREEZE – SHIRTS UND HOSEN

Unsere Wunderlich Funktionsunterwäsche für den Sommer

Bei der Verarbeitung haben wir auf die Erfordernisse beim Motorradfahren besonders geachtet: Die Flatlocknähte tragen fast nicht auf und drücken auch unter enger Motorradschutzkleidung nicht. Zur Stabilisierung sind bei unseren Shirts Halsausschnitt und Ärmelsaum mit doppelten Bündchen ausgestattet. Der Rückensaum ist länger und abgerundet ausgeführt. Die Hosen verfügen ebenfalls über Flatlocknähte und gedoppelte Bündchen am Bein. Die von Wunderlich verwendeten Gewebe sind ausgesprochen elastisch und bilden deshalb keine Falten unter der Motorrad Schutzkleidung.



FEINRIPP ADE!

Die Funktionswäsche wirkt wie eine ausgleichende Schicht auf der Haut. Ganz anders ist dies bei herkömmlicher Baumwolle. So lange man nicht schwitzt, trägt sie sich unauffällig. Schwitzt man dagegen nimmt sie die Körperfeuchtigkeit auf wie ein Speicher. Anstatt die Feuchtigkeit abzugeben quellen die Baumwollfasern auf und hemmen so den Feuchttransport. Die unausweichliche und deshalb unangenehme Folge beim Tragen eines Baumwoll-T-Shirts ist, dass die isolierende Wirkung und damit Körpertemperatur verlorengeht und man anfängt zu frieren. Im schlimmsten Fall holt man sich eine Erkältung oder Verspannung.

Die Aufgabe der Funktionswäsche ist es also, für den Feuchtigkeitstransport weg vom Körper zu sorgen und die isolierende Schicht sicherzustellen. Damit dieser Feuchtigkeitstransport besonders effektiv und schnell erfolgt, haben wir uns bei unserer Wunderlich Funktionsunterwäsche für die beste technische Faser Pad® Breeze entschieden.

Funktionen:

- Sorgt beim Motorradfahren für ausgeglichene, angenehme Körpertemperatur und -klima und erhält das körperliche Leistungsvermögen und die Kondition
- Gewährleistet effiziente Feuchttransport weg vom Körper
- Isoliert – auch im feuchten Zustand

- Trocknet nach dem Tragen oder dem Waschen sehr schnell
- Geruchshemmend ausgerüstet
- Reißfest und strapazierfähig
- Formstabil
- Flatlocknähte sorgen für komfortable Bewegungsfreiheit und vermeiden Druckstellen auch in einer engen Kombi
- Hochwertige Verarbeitung mit verlängertem »Rücken«
- doppelte Bündchen

Werkstoff/Gewebe:

- Pad® Breeze Faser (91% Polyamid, 9% Elastan)



Pad Breeze für den Sommer

M-FLEECE – SHIRTS UND HOSEN

Unsere Wunderlich Funktionsunterwäsche für den Winter

Auch bei der Verarbeitung unserer M-Fleece Kollektion haben wir auf die Erfordernisse beim Motorradfahren besonders geachtet: Die Flatlocknähte tragen fast nicht auf und drücken auch unter enger Motorradschutzkleidung nicht. Für wohlige Wärme am empfindlichen Hals ist der Halsausschnitt der M-Fleece Shirts höher ausgeführt und mit einem Reißverschluss ausgestattet. Die von Wunderlich verwendeten Gewebe sind ausgesprochen elastisch und bilden deshalb keine Falten unter der Motorrad Schutzkleidung.

Funktionen:

- Atmungsaktiv sorgt beim Motorradfahren im Winter für ausgeglichene, angenehm warme Körpertemperatur und -klima und erhält das körperliche Leistungsvermögen und die Kondition
- Gewährleistet effiziente Feuchttransport weg vom Körper
- Isoliert und wärmt – auch im feuchten Zustand
- Trocknet nach dem Tragen oder dem Waschen sehr schnell
- Geruchshemmend ausgerüstet
- Reißfest und strapazierfähig
- Formstabil
- Elastisch, so dass sich keine Falten bilden
- Flatlocknähte sorgen für komfortable Bewegungsfreiheit und vermeiden Druckstellen auch in einer engen Kombi
- Hochwertige Verarbeitung mit verlängertem »Rücken« doppelte Bündchen
- Halsausschnitt des Shirts ist zum Schutz der empfindlichen Halspartie höher ausgeführt und mit einem Reißverschluss ausgestattet
- Hochwertige Verarbeitung
- leicht, weich, hautsympathisch



M-Fleece für den Winter

- Anti-Pilling
- Shirt mit Logo-Stick
- Öko-Tex Standard 100

Werkstoff/Gewebe:

- M-Fleece (100% Polyester)

WER IST DENN SCHON »DURCHSCHNITT«?



Über Fahrfreude, zusätzliche Sicherheit durch Ergonomie und das passende Fahrwerk beim Motorradfahren.

Fahrspaß!

Der größte Reiz beim Motorradfahren ist der Fahrspaß. Egal ob alleine oder in der Gruppe. Alle Sinne sind geschärft und auf den Moment konzentriert. Wir alle kennen dieses einzigartige Gefühl, im Flow die Landschaft zu durchsurfen! Fahrspaß entsteht dann, wenn die Ergonomie und das Fahrwerk stimmen. Wenn nichts schmerzt, irritiert und wenn man sich vor allem rundum wohl und sicher fühlt. Wenn Motorrad und Fahrer oder Fahrerinnen eins werden. Wenn die Bedienung intuitiv und ohne Ablenkung abläuft, dann schafft das ein gehöriges Plus an Sicherheit.

Wer ist denn schon »Durchschnitt«?

Aktuelle Motorräder sind besser als je zuvor. Und doch müssen Motorradhersteller bei der Festlegung des Lastenhefts der Maschinen aus wirtschaftlichen Gründen Kompromisse eingehen. Kompromisse heißt, man geht vom Durchschnitt aus: Von einem durchschnittlich schweren Fahrer (ein Fahrer wohlgemerkt, meist nicht einmal von einer Fahrerinnen) und von durchschnittlich schwerem Gepäck. Ein solches Fahrwerk ist für einen 70 kg schweren Fahrer – erst recht für eine zierliche Fahrerinnen – viel zu hart, für denjenigen, der 120 kg auf die Waage bringt, ist es zu weich. Beides ist nicht gut! Hinzu kommen die Sitzhöhe, der Wetterschutz, die Erreich- und Bedienbarkeit der Lenkerhebel und die ergonomische Anordnung der Fußrasten. All das ist in der Serie aus nachvollziehbaren Gründen auf die Durchschnittsgröße ausgelegt.

NUR, WER ENTSPRICHT DENN EIGENTLICH DEM DURCHSCHNITT?

Der Einfluss der Ergonomie auf die Fahrfreude

Ergonomisch ist ein Motorrad, wenn alles sitzt und passt, wenn sich alles an der rechten Stelle befindet. Wenn man mit den Füßen sicher den Boden erreicht, mit den Armen bequem den Lenker und mit Händen und Füßen alle Hebel mühelos und sicher bedienen kann, ohne sich verbiegen oder recken zu müssen. Passt die Ergonomie nicht, kann es zu schmerzenden Verspannungen oder Gelenken kommen, die nicht nur die Fahrfreude, sondern auch die Sicherheit beim Fahren nachteilig beeinträchtigen können.

Fazit: Bei der Ergonomie spielt Ihre Größe und besonders auch Ihre körperliche Gestalt (z.B. die Körpergröße, aber auch das Verhältnis von Beinlänge zu Körpergröße, Größe von Händen und Füßen usw.) eine große Rolle!

DAS FAHRWERK UND SEIN EINFLUSS AUF DIE FAHRFREUDE

Zum Fahrwerk kann man grundsätzlich sagen, dass ein gutes Fahrwerk dadurch gekennzeichnet ist, dass es die Räder unter allen Bedingungen am Boden hält, den Kontakt zur Straße beim

Beschleunigen, Bremsen und bei der Kurvenfahrt unbedingt sicherstellt. Ohne zu tief in die Physik einzusteigen kann man zudem sagen, ein Motorrad stellt ein Feder-Masse-System dar. Die Masse setzt sich aus der Maschine und der Fahrerinnen oder dem Fahrer zusammen. Ist sie oder er zu leicht, »hoppelt« und springt die Maschine, ist er oder sie zu schwer, schlägt sie unter Umständen durch. Bei einer guten Fahrwerksauslegung wird das Gewicht von Fahrer, Fahrerinnen und eventuellem Sozium unbedingt mit einbezogen.

Genau wie die Fahrweise, die sportlich oder touristisch sein kann. Diese Informationen sind nicht nur hilfreich, ihre Kenntnis ist notwendig, wenn man die Fahrwerkselemente sorgfältig auslegen will. Nur so kann ein gutmütiges und vor allem sicheres Fahrverhalten Ihrer Maschine sichergestellt werden.

Fazit: Bei der Fahrwerksauslegung spielt Ihr Gewicht und Ihre Fahrweise eine wesentliche Rolle!

Passt nicht? Gibt's nicht! Wunderlich hat Lösungen!

Wir bei Wunderlich sind spezialisiert auf Komponenten, mit denen Sie die Ergonomie und das Fahrverhalten Ihrer BMW auf Ihre ganz individuellen Bedürfnisse und Präferenzen anpassen können, ohne dass Sie Kompromisse eingehen müssen. Diese Komponenten sorgen für Ihre Fahrfreude.

Ergonomie:

- Passende Sitzbänke (höher, tiefer)
- Windschutz in verschiedenen Ausführungen
- Lenkererhöhungen
- Einstellbare Rasten- und
- Lenkerhebelsysteme

Wunderlich Suspension-Fahrwerke:

- Hervorragendes Ansprechverhalten durch die Verwendung bester Werkstoffe, präziser Fertigung und sorgfältiger Montage von Hand
- Individuell für Ihre Bedürfnisse, Ihr Gewicht und Ihre Größe konfiguriert
- Voll einstellbar für Ihre Bedürfnisse und Ihren Fahrstil

Bitte sprechen Sie uns jederzeit gerne an und schildern uns Ihre Fragen und Wünsche. Wir finden eine Lösung für Sie! Erfahren Sie mehr auf den folgenden Seiten.



DAS ERGONOMIEDREIECK.

Als Ergonomiedreieck beschreibt der Ergonom die Mensch-Maschine-Schnittstellen beim Motorrad. Die Schnittstellen sind offensichtlich, es sind die Stellen, an denen der Mensch mit der Maschine, seinem Motorrad, unmittelbaren körperlichen Kontakt hat. Dies sind der Lenker, die Sitzbank und die Fußrasten.

Ziel der Ergonomie am Motorrad ist es, Einrichtungen zu schaffen, deren optimal räumliche Anordnung ein entspanntes und ermüdungsfreies Fahren erlauben.

Wir bei Wunderlich beschäftigen uns seit über zwei Jahrzehnten mit der Verbesserung der Ergonomie von BMW Motorrädern. Um ein Motorrad individuell anzupassen, bieten sich drei Grundkomponenten an.

Basiskomponenten der Motorrad-Ergonomie

Wer sein Motorrad mit Hinblick auf die Ergonomie grundsätzlich anpassen möchte, dem empfehlen wir, drei Komponenten ins Auge zu fassen:

- Unsere Sitzbänke
- Unsere Lenkererhöhungen
- Unsere Fußrastenanlagen



DR. MED. RICARDO WUNDERLICH.

Erfahrener Arzt und leidenschaftlicher Motorradfahrer

Als Bruder von Erich Wunderlich begleitet Dr. med. Ricardo Wunderlich nahezu alle Entwicklungen, insbesondere solche, die die Ergonomie berühren, mit seiner Kompetenz als Arzt und Chiropraktiker. Und dies seit vielen Jahren. Doch er bringt eine weitere, für uns unerlässliche Eigenschaft mit: Er ist seit seiner Jugend wie sein Bruder leidenschaftlicher Motorradfahrer und damit berufen, sein Wissen und seine Erfahrung aus beiden Bereichen, der Medizin und der Motorradfahrei zusammenzuführen und einzubringen. Hier hat er seine Gedanken zum Ergonomiedreieck zusammengefasst.

»Mein Name ist Ricardo Wunderlich und ich bin seit 25 Jahren Allgemeinarzt und Chiropraktiker und seit meinem 13. Lebensjahr, also seit 45 Jahren begeisterter Moped und Motorradfahrer sowie Schrauber. Da ich mir derzeit eine berufliche Auszeit nehme, bin ich gerne der Bitte gefolgt, das Ergonomiekonzept bei Wunderlich mit zu entwickeln. Arno Gabel von der Wunderlich GmbH hat bereits auf den Punkt gebracht, was wir alle schon seit Anfang unseres Motorradfahrens ahnten. Das Ergonomie-Dreieck.

Wir stammen phylogenetisch vom Affen ab. Man möchte meinen, dass ein Mensch im Sitzen mit herabhängenden Schultern sich am wohlsten fühlt. Die Sitzhaltung auf dem Motorrad ist

aber der eines Affen ähnlicher und damit auch nicht unangenehm. Dabei ist die Sitzbank vergleichbar mit den Skischuhen eines Skifahrers. Die muss perfekt sitzen und da darf man einfach nicht dran sparen. Manche meinen, eine individuell angepasste Sitzbank sei der bessere Weg. Das ist aber wie Roulette. Es kann gut gehen. Wenn nicht, hat man keine Chance zur Rückgabe, und eigentlich weiß man erst nach ein paar 100 km, ob's gut gegangen ist.

Wir bei Wunderlich widmen uns des Problems des ewig von den Motorradherstellern stiefmütterlich behandelten Themas der Ergonomie. Das gehört nämlich in die Hand von Motorradfahrern, die nebenberuflich Mechaniker, Designer, Polsterer, Ärzte, CAD-Programmierer und Ingenieure sind.

Aus meiner medizinisch-orthopädischen Sicht stellt sich das Design des ergonomischen Dreiecks folgendermaßen dar. Ich spreche jetzt nur für Straßenmotorräder. Ein Rennmotorrad erfüllt seinen Zweck, hat aber nicht viel mit Ergonomie zu tun und ist eher für Männer mit 1,60 m Körpergröße und muskulösem Körperbau geeignet. Ein Sportmotorrad braucht auch Kraft und sieht in meinen Augen nur schnell aus. Mit einer gemütlichen Sitzhaltung kann man genauso schnell sein, wenn man nicht über 140 km/h fahren muss. Und eine gemütliche Sitzhaltung ist auch das, was ich als Mediziner empfehlen möchte. Wenn nichts stört und alles passt, kann man sich komplett auf die Fahrbahn konzentrieren. Dazu gehört ein vernünftiger Abstand der Lenkgriffe zu den Schultern, ein angenehmer Krüpfungswinkel der Hände, also leicht abduziert. Die Flexion der Oberschenkel zum Rumpf sowie der Unterschenkel zu den Oberschenkeln sollte etwas weniger als 90 Grad betragen. Leider ist es heutzutage sehr in Mode, immer mit den Zehenspitzen oder Vorfußballen auf den Rasten zu stehen. Eigentlich steht es sich am bequemsten auf dem Fußgewölbe, wie es auch Motocross- und Trialfahrer machen. Mit den Zehenspitzen auf den Fußrasten stehen sollte man eigentlich nur, sobald eine Kurve kommt. Sonst schleift man mit dem Außenrist oder dem Zehenschleifer auf dem Boden.

Das Erste und Wichtigste ist die Sitzbank, wie eben schon erwähnt. Sie darf bei dem erwähnten Motorrad nur so hoch sein, dass man locker mit beiden Fersen auf den Boden kommt. Sie muss an den Flanken so gewölbt sein, dass man sich im Stehen wohlfühlt. Beim Sitzen sollte sie griffig sein, in der Mitte eine längsverlaufende Mulde haben, damit Mann/Frau bei longitudinalen Akzelerationen und Dezelerationen keine unangenehmen Scherkräfte im Genitalbereich verspürt (also beim Gas geben und Bremsen nicht ungemütlich auf den Weichelen rumrutscht). Im Sitzen übertragen die Sitzbeinhöcker die Körpermasse auf



die Sitzbank. Weniger die Glutälmuskeln. Das Steißbein sollte komplett geschont bleiben. Dieses würde auch beim Anstoßen an die Kante zum Beifahrerbereich mechanisch belastet, was unangenehm ist. Deswegen muss der Fahrerbereich der Sitzbank in Längsrichtung großzügig sein, auch um dem Fahrer Bewegungsfreiheit zu geben. Bei Solofahrt und wenn man so richtig im flow ist, bewegen wir uns ja auch sehr auf dem Motorrad. Sowohl in transversaler als auch longitudinaler Richtung. Auch wenn wir im Straßenverkehr nicht auf der Sitzbank rumrutscht, so neigt man den Oberkörper doch vorwärts, rückwärts, seitwärts, rollt also quasi mit dem Po auf der Bank und braucht dafür einfach Platz. Dafür bekommt der Beifahrersitz etwas weniger. Das ist aber nicht so schlimm, weil man im Sozusbetrieb nicht mehr so rumturnt. Das ist aber wieder ein anderes Thema. Was aber ganz wichtig ist für Beide, Sozibus und Fahrer, ist ein Anstieg des Sitzes nach vorne, sodass man sich nicht so sehr nach vorne abstützen muss beim Bremsen. All diesen Anforderungen trägt die spezifische 3D-Kontur unserer »AKTIVKOMFORT«-Sitzbänke Rechnung. Und zwar unabhängig davon, ob es sich um die Standardhöhe oder die tiefere oder höhere Version der Sitzbank handelt.

All diese Themen könnten wir noch sehr vertiefen, was wir bei uns im Betrieb auch tun. Fazit ist: Es ist möglich, eine Sitzbank zu bauen, die sich für fast alle Motorradfahrer gut anfühlt!

Und wenn die Sitzhöhe stimmt und der Sitz bequem ist, schaut man nach dem geeignetsten Lenker bzw. ob eine Höherlegung oder Rückverlegung notwendig ist. Als Drittes sieht man sich die Position der Fußrasten an. Zu guter Letzt kommen dann die genaue Position des Schalthebels, die Länge der Handhebel und ihr Abstand zum Lenker.



Perfekt wäre natürlich, wenn man Motorrad, Körpergröße, Gewicht, Schrittlänge, meinetwegen noch die Armlänge in ein Computerprogramm eingeben könnte und das berechnet die optimale Ausstattung. Wir arbeiten daran!«



DAS A UND O: DIE ERGONOMIE ALS BASIS FÜRS SICHERE MOTORRADFAHREN.

Das Leben für Motorradfahrer und -fahrerinnen unterhalb der heute üblichen Standardgröße ist nicht gerade leichter geworden in den letzten Jahren. Lag die durchschnittliche Sitzhöhe eines Motorrades in den Achtzigern noch zwischen 750 mm und 800 mm, klettert man heute im Mittel auf 800 mm bis 850 mm Höhe. Auf einer serienmäßigen R 1250 GS Adventure thront man gar in 890 mm Höhe. Und selbst die leichteste aller aktuellen BMW-Enduros, die F 750 GS, bringt es im Serien-Trim auf respektable 815 mm.

Davon profitiert natürlich der große Mensch. Ist das Gardemaß allerdings zu sehr überschritten, droht auch dem Riesen Ungemach.

Was also tun, wenn das BMW-Traummotorrad nicht zur Körpergröße passt?

Natürlich bietet BMW ab Werk entsprechende Optionen. Aber nicht jeder kauft ein neues Motorrad ab Werk und unsere Lösungen sind nicht selten die bessere und ergonomischere Wahl. Denkbar sind auch diverse Kombinationen.

Bevor Mann oder Frau nun technische Lösungen am zu großen Motorrad angeht, stehen zwei weniger aufwendige Lösungsmöglichkeiten im Raum. Die erste ist simpel: Üben und Lernen! Vieles geht auch mit kurzen Beinen, wenn der Kopf mitmacht. Ein gutes Balancegefühl sowohl für das Motorrad als auch für den eigenen Körper ist das A und O. Kann ich das Zweirad sicher schieben, ist auch das Gefühl AUF dem Motorrad ein ganz anderes. Der Gleichgewichtssinn lässt sich zudem durch einfache Sportübungen und -Geräte bestens schulen. Ergänzen lässt sich dieses sowieso empfehlenswerte Training perfekt durch höheres Schuhwerk. Daytona bietet beispielsweise sehr hilfreiche Motorradstiefel mit höheren Sohlen. Für zu große Motorradfahrer gibt es Vergleichbares nicht, zusammenfallen lässt sich nur schwerlich üben.

Erste Wahl ist eine passende Sitzbank

Fruchtet das nun alles nicht, ist das Motorrad dran. Erste Wahl: eine niedrige Sitzbank. Unsere AktivKomfort-Sitzbank für die aktuelle GS nimmt der Sitzhöhe rund 30 mm, ebenso unsere AktivKomfort-Sitzbank für die zweizylindrigen F-Modelle. Ein deutlicher Unterschied zum Original – dank unserer charakteristischen, ergonomischen 3D-Kontur. Mit dieser Tieferlegung ist natürlich eine Verringerung des Kniewinkels verbunden. Das kann als unangenehm empfunden werden, ähnlich dem grundsätzlichen Problem zu großer Fahrer. Aber wir wären nicht wir, hätten wir dafür nicht auch eine Lösung: Unsere Fußrasten-Tieferlegung. Dank dieser wandert zum Beispiel die GS-Fußraste um 25 mm nach unten, ebenso die der F.

Fühlt sich der Fahrer zu groß, hilft zum Beispiel unsere hochkomfortable Gel-Sitzbank ERGO für die XR mit einem Plus von 25 mm. Hilfreich ist auch die Montage einer unserer Lenkererhöhungen, eine kleine Änderung mit großer Wirkung. Die Erhöhung sorgt nicht nur für eine entspanntere und aufrechtere Sitzposition, sondern auch für deutlich mehr Bewegungsfreiheit. Hilfreich für große Fahrer ist auf jeden Fall auch eine hohe Scheibe wie die MARATHON für die GS LC.

Für Sitzriesen bieten sie einen wesentlich verbesserten Windschutz, stark minimierte Verwirbelungen und dadurch geringere Vibrationen.

Wem das alles noch nicht reicht, der muss tiefer in die Technik seines Motorrades eintauchen. Apropos tauchen: Das Durchstecken der Gabelrohre – sofern technisch möglich – ist hier eine der simpelsten Methoden des Tieferlegens. Aber Vorsicht: Erstens leidet darunter die Fahrdynamik und zudem muss auch das voll eingefederte Vorderrad freigängig bleiben – also nicht übertreiben.



Wunderlich Lenkererhöhungen: Hier die »ERGO«-Variante



Fußrasten »VARIO«



Verkleidungsscheibe »MARATHON«



Wunderlich Sitzbank »AKTIVKOMFORT«



Wunderlich Suspension Federbein



Wunderlich Brems- & Kupplungshebel einstellbar »VARIOLEVER«

Die beste Lösung: der Fahrwerks-Satz

Die mit Sicherheit beste Lösung zur finalen Tiefer- oder Höherlegung ist ein qualitativ hochwertiger Fahrwerks-Satz mit den entsprechenden Federbeinen für die GS oder einem angepassten Federbein in Verbindung mit anderen Gabelfedern für die F. In Verbindung mit dem Fahrwerksspezialisten Wilbers bieten wir eine eigenständige, hochwertige Produktlinie diverser Federbeine und Gabelfederkits mit exklusiven Abstimmungen für fast alle BMW-Modelle – individuell gefertigt und nach Wunsch abgestimmt, Tieferlegungen bis zu 70 mm sind für einige Modelle machbar, ebenso Höherlegungen bis 25 mm – je nach Modell und Ausstattung.

Also, es gibt keinen Grund zu Verzweifeln und zum Verzicht auf das Traummotorrad, wenn die Größe nicht stimmt – wir helfen! Dieses Siegel macht Ihnen die Orientierung leichter.

Natürlich beraten wir Sie auch ganz individuell und erklären Ihnen gerne im persönlichen Gespräch alle Möglichkeiten.



Wunderlich Paralever Strebe »VARIO«

WUNDERLICH SUSPENSION. ANSPRECHEND.

Höchste Qualität. Individuell konfigurierbar. Voll einstellbar.

Grundsätzlich kann man sagen, dass ein gutes Fahrwerk dadurch gekennzeichnet ist, dass es die Räder unter allen Bedingungen am Boden hält, den Kontakt zur Straße unbedingt sicherstellt.

Das feinfühliges Ansprechen, das sich aus dem geringstmöglichen Losbrechverhalten der Bauteile beim Ein- und beim Ausfedern ergibt, ist das wichtigste Maß für die Qualität der Fahrwerkskomponenten und damit des gesamten Fahrwerks.

Wie eigentlich immer ist die Qualität der Komponenten durch die Wahl der Werkstoffe, die Präzision der Fertigung der Einzelteile und durch die Sorgfalt in der Montage bestimmt. Das gilt erst recht für Fahrwerkskomponenten. Perfekt ist das Fahrwerk jedoch erst dann, wenn es die Möglichkeit der ganz persönlichen Konfiguration und der individuellen Einstellbarkeit bietet. Dies ist der hohe Anspruch, den Wunderlich Suspension-Fahrwerkskomponenten erfüllen: Sie erhalten perfekte Fahrwerkskomponenten von höchster Qualität, gepaart mit der Möglichkeit der individuellen Konfiguration und Einstellbarkeit. Unser umfangreiches Programm umfasst nahezu alle BMW Motorräder ab der 1969er /5 Baureihe.

Die Leistungsfähigkeit eines Motorrads wird landläufig immer noch ausschließlich an der Motorleistung gemessen. Die ist freilich eine Größe mit der fast jeder etwas anfangen kann.

Dem Fahrwerk eines Motorrads dagegen messen wir bei Wunderlich mindestens die gleiche Bedeutung zu, wie der schieren Motorleistung. Denn spätestens seit den 70er Jahren wissen wir, was nützen 100 PS und mehr, wenn das Fahrwerk und nicht der Motor die Grenzen setzt.

Die heute gebräuchlichen Motorradrahmen sind steifer denn je und damit besser denn je. Die Qualität der Federbeine und Gabeln werden jedoch nicht selten durch die Vorgaben der Kalkulationsabteilung der Werke definiert und nicht von den technischen Möglichkeiten. Dazu kommt, dass die Motorradhersteller bei der Dimensionierung der Federelemente zwangsläufig Kompromisse eingehen müssen. Kompromiss heißt in diesem Fall, man geht von einem durchschnittlich schweren Fahrer, von einer durchschnittlich schweren Zweimannbesetzung und von durchschnittlich schwerem Gepäck aus. Nur, wer entspricht dem Durchschnitt? Ein solches Fahrwerk ist für einen 70 kg Fahrer – erst recht für eine zierliche Fahrerin zu hart, für denjenigen, der 120 kg auf die Waage bringt, ist es zu weich. Hinzu kommt die Sitzhöhe, die natürlich auch auf die Durchschnittsgröße ausgelegt ist.

Nun könnte man sagen: Man kann nicht alles haben und sich damit zufriedengeben. Im Gegensatz zum Motorradrahmen hat man jedoch die Möglichkeit, die serienmäßigen Feder- und Dämpfungselemente durch solche von höherer Qualität mit spürbar besserem Ansprechverhalten auszutauschen.

Mit unseren Entwicklungs- und Testfahrern haben wir mittlerweile über zwei Jahrzehnte umfangreiche Erfahrung und Erkenntnisse auf der Straße, im Gelände, auf den Pisten der Welt und auf der Rennstrecke gesammelt. Die Erprobung findet nicht selten im Rahmen von anspruchsvollen Wettbewerben wie der Enduro d'Agadir, dem Pikes Peak International Hillclimb, beim BMW BoxerCup, dem RLC Langstreckencup und durch die von uns unterstützten Globetrotter statt.

Dabei deckt sich unser eigenes Lastenheft mit den hohen Anforderungen unserer anspruchsvollen Kunden, die sich ein technisch hervorragendes, individuell konfigurierbares, auf ihre eigenen Bedürfnisse einstellbares Fahrwerk wünschen.



Pünktlich zum beiderseitigen 30-jährigen Firmenjubiläum haben wir und die Nordhorner Wilbers Products GmbH eine weitreichende Kooperation beschlossen.

Seit Jahresbeginn 2015 produziert Fahrwerkspezialist Wilbers eine eigenständige Produktlinie für uns. Dabei übernimmt Wunderlich die gesamte Federbein-Palette der Adjustline-, Ecoline- und WESA-Fahrwerke sowie den Hyper Race-Lenkungsämpfer und die Gabelfederkits mit dem entsprechenden Gabelöl. Zudem produziert Wilbers die Wunderlich Classic-Federbeine, bei denen exklusive Abstimmungen ausschließlich für Wunderlich einfließen.

Wunderlich-Kunden erhalten damit ein individuell gefertigtes Fahrwerk im unverkennbaren Wunderlich Suspension Design, sondern auch in unserer ganz speziellen Wunderlich-Abstimmung. Jedes Federbein wird dabei innerhalb von 5 Arbeitstagen mit einem individuellen Set-Up, abhängig von Einsatz, Beladungsgewicht und Sitzhöhe produziert. Nach der Lieferung an den Kunden wird die bei Wilbers stets übliche Garantiezeit von fünf Jahren durch Wunderlich übernommen.

Die original ESA-Verstell-Einrichtung (am Lenker) bleibt in den meisten Fällen erhalten.

Bei Interesse beraten wir Sie gerne kompetent und auf Ihre Bedürfnisse bezogen. Bitte sprechen Sie uns gerne an! In unserem Wunderlich Suspension-Center erledigen wir auf Wunsch auch den Einbau (inkl. der Kopplung mit der Fahrzeugelektronik) und sämtliche Wartungsarbeiten an den Wunderlich-Suspension-Fahrwerken. Für unsere Kunden bedeutet das Individualität, Qualität und Service auf höchstem Niveau.

In unserem Webshop können Sie Ihre Fahrwerkskomponenten modellbezogen, individuell und für Ihre Bedürfnisse hin konfigurieren.

www.wunderlich-suspension.de



Wunderlich
Suspension

WUNDERLICH SUSPENSION-CENTER.

Das Fahrwerk ...

Unser durchdachter Fahrwerks Konfigurator, mit dem Sie Ihre ganz individuellen Fahrwerkskomponenten für Ihr BMW Motorrad zusammenstellen können, erfreut sich großer Beliebtheit. Er ist leicht zu bedienen: Sie können alle erforderlichen Parameter und Bedürfnisse eingeben und »heraus« kommen dann hochwertige Fahrwerkskomponenten, die auf Sie und Ihre persönlichen Ansprüche zugeschnitten sind und die Sie passgenau leicht selbst verbauen oder auch in unserem Wunderlich Suspension-Center verbauen lassen können.

Aus vielen Gesprächen mit unseren Kunden nehmen wir den Eindruck mit, dass die Fahrwerkstechnik und die mit ihr verbundenen Begriffe, wie Dämpfung, Zug- und Druckstufe oder Federate, ein Buch mit sieben Siegeln sind. Häufig spüren unsere Kunden, dass mit dem Fahrwerk etwas nicht in Ordnung ist, dass das Vorderrad anders federt und dämpft als das hinten, dass die Maschine gefühlt durch Kurven »eiert« oder der Rahmen »irgendwie rührt«. Aber an welchen Stellschrauben man drehen muss oder ob die Fahrwerkselemente schlicht verschlissen sind oder eine Gabel z.B. verspannt montiert ist, viele, die sich nicht regelmäßig mit Fahrwerken beschäftigen, können dies nicht einschätzen. Manchmal reicht bereits ein Fahrwerkservice, um die Probleme zu beheben. Dennoch ist dieses Spüren, dass sich etwas nicht richtig anfühlt wesentlich, denn es gibt dem Fachmann erste wichtige Anhaltspunkte, den Zustand eines Fahrwerks einzuschätzen und festzustellen, wie man Abhilfe schaffen kann.

Der erste Schritt, den wir empfehlen, ist der Fahrwerks-Check.

... in der Fahrwerkstatt.

Der erste Schritt ist also ein Fahrwerkscheck durch einen zertifizierten Fachmann.

Aufgrund der zahlreichen Nachfragen bieten wir seit Anfang 2020 in unserem Wunderlich Suspension-Center diesen ganz besonderen Kundendienst. Dabei beschränken wir uns bei Wunderlich nicht auf einen einfachen Fahrwerkscheck, sondern machen eine umfassende Fahrwerksanalyse. Die Fahrwerksanalyse beinhaltet eine vollständige professionelle Sicht- und Funktionsprüfung. Diese dient primär dazu festzustellen, ob die Fahrwerkskomponenten nur verstellt oder verschlissen sind oder ob ein Fahrwerkservice notwendig ist. Abhängig von dieser Analyse machen wir Ihnen einen individuellen Lösungsvorschlag. Das kann eine Empfehlung zum Justieren der Fahrwerkskomponenten Ihrer BMW, ein Servicevorschlag oder aber eine Empfehlung zur Umrüstung des Fahrwerks sein.

Bitte sprechen Sie gerne Sebastian Klettke, unseren zertifizierten Fahrwerkspezialisten an, der unter anderem auch mit verantwortlich ist für die Vorbereitung unserer BoxerCup- und Langstreckenmaschinen. Er steht Ihnen gerne zur Verfügung.

Wünschen Sie Beratung zu Wunderlich Suspension? Unsere Fachleute stehen Ihnen gerne zur Verfügung:

Wunderlich Suspension Support:

Telefon: +49 (0)2641 3082-230-810

E-Mail: suspension@wunderlich.de



SPAß-AN-DER-KURVE FAHRDYNAMIK TRAINING.

Das Wunderlich Fahrdynamik Training

Spaß an der Kurve? Der gehört zum Motorradfahren dazu. Geradeaus kann jeder. In der Kurve zeigt sich, ob der Fahrer und seine Technik perfekt eingestellt sind. Mangelhafte Technik mit Mut auszugleichen ist dagegen keine gute Idee, denn Übermut tut selten gut.

Wer Spaß an der Kurve hat, und sich nicht allein auf seinen Mut verlassen möchte, den laden wir herzlich ein, am ersten Wunderlich Fahrdynamik Training »Spaß an der Kurve!« teilzunehmen.

Erfahrene Instrukoren – die Köpfe hinter dem Konzept

Die professionellen Köpfe hinter dem Konzept unseres Trainings sind Sebastian Klettke und Frank Palmen. Sebastian ist Leiter des **Wunderlich Suspension Centers** und Instruktor bei Doc Scholl Fahrertraining, Frank ist Fahrsicherheitstrainer mit Zertifizierung nach DVR und ADAC.



Was unterscheidet das Fahrdynamik Training von den vielen anderen Fahrsicherheitstrainings?

Anders als viele Fahrsicherheitstrainings stellen wir neben der Fahrtechnik besonders die Bedeutung des Fahrwerks in den Mittelpunkt des Trainings. Wir möchten die Möglichkeiten und die Grenzen aufzeigen, dabei anschaulich und praxisbezogen die Grundlagen für die individuelle Fahrwerkseinstellung sowie deren Einfluss auf die Fahrsicherheit und -freude vermitteln.

Häufig unterschätzt: das Fahrwerk

Wir stellen häufig fest, dass das Fahrwerk in zweierlei Hinsicht häufig unterschätzt wird:

- Das Potential der individuellen Einstellmöglichkeiten wird oftmals nicht ausgeschöpft.
- Der Zustand des Fahrwerks und der Fahreigenschaften verändert sich bei mangelnder Wartung schleichend. Darüber sollte man sich stets bewusst sein.

Wir bringen Licht ins Dunkel ...

Unsere erfahrenen Instrukoren werden Sie für die grundsätzliche Bedeutsamkeit des Fahrwerks sensibilisieren. Der Einfluss des Zustands und der Justierung des Fahrwerks auf das Fahrverhalten leuchtet jedem ein. Federrate, Dämpfung, Zug- und Druckstufe sind die geläufigen Begriffe. Deren Bedeutung jedoch bleibt für viele im Diffusen. Wir bringen für Sie Licht ins Dunkel!

... und analysieren Ihr Fahrwerk

Im Rahmen des Trainings schauen wir uns den Zustand und die Einstellung Ihrer Fahrwerkskomponenten an und geben Ihnen Ratschläge zur Einstellung und – falls notwendig – zur Wartung.

UNSER ZIEL

Eins werden mit dem eigenen Motorrad

Die Inhalte werden wir den Teilnehmern nicht nur theoretisch, sondern ganz praxisnah in verschiedenen Fahrsektionen auf den Motorrädern vermitteln. Wir möchten Sie ermuntern Ihr Motorrad so zum Training mitzubringen, wie Sie es am liebsten fahren.

Dazu haben wir die Teilnehmerzahl auf acht teilnehmende Motorräder, aber nicht auf acht Teilnehmer beschränkt. Wenn Sie stets zu zweit unterwegs sind, kommen sie gerne auch zu zweit auf einem Motorrad, sollten Sie lange Reisen planen und das Motorrad voll bepackt sein, bringen Sie Ihr voll bepacktes Motorrad mit. So können wir auf Ihre persönlichen Anforderungen eingehen. Anhand unterschiedlichster Anforderungen lassen sich die Möglichkeiten der individuellen Fahrwerkseinstellung für alle Teilnehmer anschaulich und verständlich vermitteln.

Fahrer und Fahrerinnen aller Motorradmarken sind willkommen!

Wenn Sie im wahrsten Sinne des Wortes mehr zu Ihrem Fahrwerk und dessen Möglichkeiten erfahren wollen, laden wir Sie ein sich zu unserem Fahrdynamiktraining anzumelden. Wunderlich ist bekannt als Hersteller hochwertiger Komponenten für BMW-Motorräder. **Wunderlich Suspension** ist unsere Sparte, die sich ausschließlich BMW-Motorrad Fahrwerken widmet. Das **Wunderlich Suspension-Center** bietet als Wilbers-Stützpunkt markenübergreifend Fahrwerke an, sodass Fahrer aller Motorradmarken zu unserem Training herzlich willkommen sind.

Anmeldung

Alle Informationen und die Termine der nächsten »Spaß-an-der-Kurve« Fahrdynamik Trainings finden Sie auf unserer Website:

wunderlich.de/action/spass-an-der-kuurve-fahrdynamik-training



Fahrdynamik
Training



DAS  PASS-AN-DER-KURVE-TRAINING!

ANSTÄNDIGE GEPÄCKLÖSUNGEN. INNOVATIV UND HALTBAR.

Wir sind bekannt für unsere wohldurchdachten, innovativen und auf BMW-Motorräder spezialisierten Gepäcklösungen.

Dazu zählt zweifellos DER Allrounder und Klassiker unter den Tankrucksäcken: Der extrem strapazier- wie anpassungsfähige ELEPHANT-Tankrucksack, der sich auf allen Erdteilen bestens bewährt hat. Einerlei, ob Kartenfach, Fotoeinsatz oder Kühltasche, es gibt kein Einsatzgebiet, das er nicht abdecken kann.

Für alltägliche Fahrten empfehlen wir unseren Tankrucksack ELEPHANT Sport oder unsere praktischen und funktionalen Gepäckträgertaschen. Nicht zu vergessen sind unsere vielseitigen Lenkertaschen, die ausgeklügelten und passgenau handgefer-

tigten Taschen, die sich in die Verkleidung, den Tankschutzbügel oder gar als Gap Bag zwischen Heckträger und Rücklicht wunderbar integrieren lassen. So bleibt kein Stauraum ungenutzt.

Und 2021 kommt eine komplett neue Serie hinzu: Die ELEPHANT DRYBAG-Taschen, puristisch, wasserdicht und als Tankrucksack, Koffertopfaschen sowie Sozium- und Gepäckträgertasche erhältlich.

Unser Programm rundet unsere beliebte robuste Koffer-Serie »EXTREME« ab. Handwerklich gefertigt aus hochwertigem Aluminium, mit langlebigen Edelstahlbeschlägen. Gemacht, um zu halten. Genau wie unsere Gepäckaufnahmen für die originalen Vario-Koffer für die GS.

ELEPHANT & Co. – Eine kleine Materialkunde.

Mit unserer Haltung, nur allerbeste Qualität zu liefern, werden unsere Tankrucksäcke und Motorradtaschen fast ausschließlich aus hochwertigem CORDURA®-Gewebe gefertigt. Sie sind mit unserem CORDURA®-Label gekennzeichnet.

Was aber ist CORDURA® eigentlich? CORDURA® ist ein Material, das durch seine überragende Abriebfestigkeit und Robustheit gekennzeichnet ist. Es handelt sich um eine eingetragene Marke des Schweizer Unternehmens Invista. Die Entwickler dort schufen ein Verfahren technisches Gewebe aus Polyamid, also Nylon, herzustellen. Das Besondere daran: Bei der Herstellung von CORDURA® werden Polyamid Fasern zunächst systematisch zerschnitten, danach erneut versponnen, um schließlich endgültig verwoben zu werden. Damit erhält es seine wesentlichen, spezifischen Material- und Gewebeeigenschaften. Es ist reiß- und abriebfester sowie ro-

buster als herkömmliches Nylon. Die leicht angeraute Oberfläche gibt dem Material einen angenehmen und rutschfesten Griff. Es ist wasserabweisend: Feuchtigkeit perlt ab und es trocknet extrem schnell. Was CORDURA® für unseren Einsatzzweck besonders interessant macht, ist seine außerordentliche Abriebfestigkeit im Vergleich zu Baumwolle, Polyester oder herkömmlichem Nylon. Tankrucksäcke und Taschen sind auf dem Motorrad ständig einer hohen Beanspruchung ausgesetzt. Wind und Wetter, Feuchtigkeit und Regen, Schmutz, aber auch die mit der Sonneneinstrahlung verbundene UV-Strahlung sowie die allgegenwärtigen, mechanischen Belastungen beanspruchen das Material aufs Höchste. Während andere, minderwertigere Materialien unter dieser Belastung relativ schnell verschleißern und an Stabilität und Zuverlässigkeit verlieren, behält CORDURA® über einen langen Einsatzzeitraum seine Materialeigenschaften und sein Erscheinungsbild.





Die klassische ELEPHANT-Serie.



Die neue ELEPHANT DRYBAG-Serie.

Die klassische ELEPHANT-Serie.

Aber CORDURA® ist nicht gleich CORDURA®. CORDURA® 330, die leichteste und dünnste Variante, wird meist in Bekleidung oder sehr leichten Taschen verwendet. 500er CORDURA® ist ideal, wenn es beim Einsatz grundsätzlich auf maximale Robustheit bei minimalem Gewicht ankommt, wie bei unserer neuen DRYBAG-Serie. Wir bei Wunderlich verwenden für die klassische ELEPHANT Serie ausschließlich CORDURA® 1000, den »Outdoor-Panzer«, das perfekte und in jeder Hinsicht widerstandsfähigste Material.

Bei allen Vorzügen wissen Spezialisten jedoch auch, dass CORDURA® einen Nachteil hat: Wegen seiner rauen Struktur und der damit verbundenen größeren Oberfläche lässt es sich im Vergleich zu Nylon nur mit aufwendigeren Verfahren beschich-

ten. Die Beschichtung erfolgt mit einer PVC-freien Acrylat- oder Polyurethanbeschichtung. Durch die Imprägnierung mit Fluorcarbon ist unser Gewebe zudem schmutz- und wasserabweisend. Wir betreiben den Aufwand aus Überzeugung, um aus diesem einzigartigen hochwertigen technischen Gewebe perfekte, langlebige, belast- und beanspruchbare Motorradtaschen zu fertigen.

Diese aufwendigen Verfahren und die sorgfältige Fertigung und Verarbeitung haben einen Wert. Einen Wert, der sich auch im Preis niederschlägt, ja niederschlagen muss. Dazu stehen wir. Der Preis ist jedoch lange vergessen, wenn Ihr Wunderlich Tankrucksack auch nach Jahren und unzähligen Kilometern zuverlässig gute Dienste leistet. Wie am ersten Tag.

Neu: ELEPHANT DRYBAG. Puristisch. Wasserdicht.

2021 nehmen wir ein neues Familienmitglied in der ELEPHANT Reihe auf: Die DRYBAG-Serie. Alle Taschen der ELEPHANT DRYBAG-Serie sind gekennzeichnet durch ein reduziertes, puristisches Design mit hohem Wiedererkennungswert und durch ihre absolut wasserdichte Konfektionierung. Sie sind UV-stabil, robust konstruiert und langlebig.

Zum Einsatz kommt – wie beim traditionellen ELEPHANT – CORDURA®, hier in der 500er Ausführung. Dessen feinere Webstruktur unterstreicht das puristische Erscheinungsbild der neuen Serie. Zur Herstellung der Wasserdichtigkeit und der Formstabilität wird auf dieses hochwertige technische Gewebe innerseitig eine durable TPU-Schicht laminiert. Alle Nähte und Dopplungen sind sorgfältig wasserdicht verschweißt. Die Reißverschlüsse sind hochwertigen verarbeitet sowie wasser- und staubdicht. Sie sind komfortabler in der Handhabung.

Auf der Oberseite werden die DRYBAG mit einer zusätzlichen integrierten Schutzkappe abgeschlossen, die in der gleichen Art wie der Tankrucksack selbst hergestellt wird. Die Schutzkappe deckt die Oberseite der Taschen sowie die Reißverschlüsse zusätzlich ab. Diese Konstruktion sorgt für absolute Wasserdichtigkeit.

Die Schutzkappe verfügt über ein dem militärischen MOLLE-System nachempfundenen, vielseitig nutzbares Halterungssystem aus regelmäßig angeordneten ovalen Öffnungen. Hier können auf einfache Weise Zusatztaschen integriert werden.

WUNDERLICH KOFFERSET »EXTREME«.

Die stabilen, leichten, und funktionalen Aluminium-Koffer (Seitenkoffer und Topcase) für die GS-Modelle bereiten jedem Fahrer einen ganz besonderen Komfort auf seiner Reise. Sie sind durch ihr spezielles Dichtsystem absolut wasserdicht. Die Langlebigkeit wird durch das verwendete 1,5 mm-Aluminiumblech mit stabilisierenden Sicken (gewichtsoptimiert, dennoch robust), die Edelstahlbeschläge, durch den austauschbaren Rundumschutz an allen Ecken sowie die Schutzkappen für die Schlösser gewährleistet. Dank der praktischen Verzurrösen auf dem Deckel, lassen sich weitere Gepäckstücke einfach und sicher mit Gurten befestigen.

Nach dem Öffnen beider Schlösser kann der Deckel der Toplader komplett entfernt und auf der Sitzbank abgelegt werden. Das Beladen erfolgt dann ganz bequem von oben. Wird nur eines der beiden Schlösser geöffnet, lässt sich der Kofferdeckel wahlweise

nach vorne oder hinten aufstellen und wird durch ein Fangseil zusätzlich stabilisiert. Der zweite Verschluss dient quasi als Scharnier. Die robusten Koffer bieten wir in drei Ausführungsformen an: Pures Aluminium für Liebhaber, die die Anmutung des unbehandelten und robusten Werkstoffs schätzen. Die eleganteste Ausführung ist die silberfarbenen eloxierte. Schwarz eloxiert, mit Edelstahl-Beschlägen wirkt der hochwertige Koffer sehr technisch und edel. Alle Varianten integrieren das funktionelle Gepäcksystem optimal in das Design Ihrer GS.

Das Anbringen am Träger ist dank des Schnellverschlussystems unkompliziert. Die Koffer passen an originale Adventure Kofferträger. Für alle anderen GS Modelle führen wir die passenden Koffer/Topcaseträger im Programm. Mehr Informationen finden Sie in den Modellkapiteln.



DIE GENIALEN WUNDERLICH GEPÄCKAUFNAHMEN.

Platz für Gepäck auf der großen Tour kann man bekanntlich nie genug haben. Viele Motorradreisende transportieren deshalb zusätzliches Softgepäck wie Taschen, Rollen, Zelt, etc. auf den Seitenkoffern. Speziell für diesen Zweck haben wir diese genialen Ge-

päckaufnahmen entwickelt. Diese werden einfach und sicher ohne Anbohren der Koffer an den Original Halterungen montiert. Die funktionalen Wunderlich-Gepäckaufnahmen gibt es für die Vario-Koffer der BMW GS-Modelle und für die großen BMW-Reisetourer.



Wunderlich
Gepäck-
aufnahme



WUNDERLICH MARKEN

Nicht wenige unserer Produktfamilien haben sich als eigenständige Wunderlich Marken im Bewusstsein vieler BMW-Fahrer und -Fahrerinnen etabliert. Die zugehörigen Produkte sind gekennzeichnet durch Erscheinungsbild mit hohem Wiedererkennungswert und die gleichartigen, verlässlichen Eigenschaften, die diese Komponenten ausmachen. Und die Sie als Kunden erwarten dürfen. An dieser Stelle möchten wir Ihnen stellvertretend unsere »MARATHON« Scheiben vorstellen.

WUNDERLICHS ALLROUNDER UNTER DEN VERKLEIDUNGSSCHEIBEN HEIßEN: »MARATHON«.

BMW-Motorradfahrer verschiedenster Modellreihen, die unter allen Umständen einen effektiven Wind- und Wetterschutz wünschen, verlassen sich auf die seit langem bewährten »MARATHON« Verkleidungsscheiben von Wunderlich.

Unsere »MARATHON« Verkleidungsscheiben folgen grundsätzlich dem Leitsatz des »Form follows function«.

Ohne Kompromisse! Das ist ein weiterer Leitsatz, den man unseren Entwicklern getrost zuschreiben kann. Beide Leitsätze haben sich seit vielen Jahren in der Entwicklung der stets modellspezifisch ausgeführten Konstruktion unserer »MARATHON« Verkleidungsscheiben bewährt und bereits viele Kunden überzeugt.

Eine »MARATHON« Scheibe ist ein erprobtes Windschild, das hinsichtlich Ergonomie, Schutzfunktion, Funktionalität, Präzision, Werkstoff, Materialität und Design keine Wünsche offenlässt. Die strömungsgünstige Silhouette, gepaart mit solider mechanischer Stabilität, sorgen für eine angenehme laminare, gleichmäßige Luftströmung und maximalen Wind- und Wetterschutz.

Das Design

Die Silhouette, Kontur und Gestalt legt unser Designer ganz zu Beginn des Entwicklungsprozesses fest. Dessen Kunst liegt darin, die Integration der formalen Gestalt und den Wiedererkennungswert in eine ausgewogene Balance zu bringen, ohne die umfassende Schutzwirkung aus den Augen zu verlieren. Dabei müssen die Form und die Größe zum jeweiligen Modell nicht nur passen, sondern wie aus einem Guss wirken.

Eine »MARATHON« Scheibe, unterstreicht den Charakter Ihrer BMW, ohne jedoch aufdringlich zu sein. Und das, obwohl sie deutlich großzügiger dimensioniert ist als die Original-Scheiben, um ihr Potential gänzlich auszuspielen.

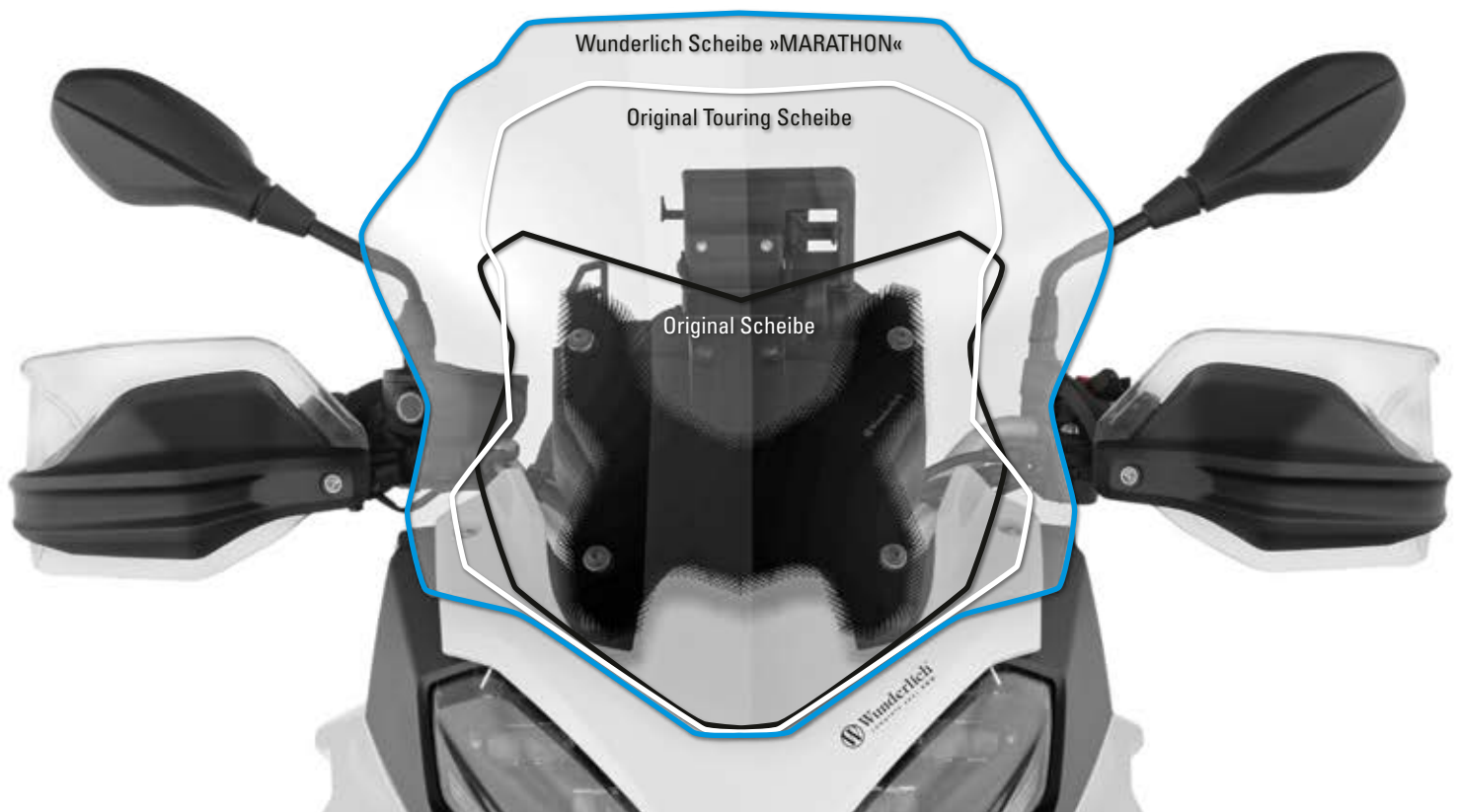

Entwicklung und Konstruktion

Die Aerodynamik für das jeweilige Modell wird zunächst penibel berechnet. Sie erhält jedoch erst im ausgiebigen Fahrversuch ihren letzten, feinen Schliff. Lesen Sie mehr dazu auf Seite 32, im Kapitel Forschung und Entwicklung.

Dimensionierung

Ein weiteres Merkmal ist die mechanische Stabilität, die sich durch die Scheibenstärke und die Halteelemente beeinflussen lässt. Die Halterung der Scheibe beeinflusst das erwünschte Strömungsverhalten mittelbar. Die Halter und deren Befestigungspunkte an der Scheibe und am Motorrad sind so konstruiert, dass sie die windlast- oder geschwindigkeitsabhängig auftretenden Kräfte und Momente, die von der Scheibe in die Halterung eingeleitet werden, optimal abstützen. Die steife Montage minimiert unerwünschte aerodynamische Effekte, wie z.B. durch Flattern, die sich über die Halterung auch auf das Motorrad und das Fahrverhalten übertragen können.

Mit Hinblick auf die Montage achten wir darauf, unter Berücksichtigung der oben genannten Anforderungen das Anbauen so einfach wie möglich zu gestalten. Ein Prinzip, auf das wir bei Wunderlich bei allen Komponenten großen Wert legen.

Wunderlich-typische hochwertige Verarbeitung

Die Wunderlich-typische hochwertige Verarbeitung und Erfahrung erkennt man schon beim ersten Blick durch die Wunderlich-Scheibe: Klare Durchsicht, ohne verzerrende optische Fehler, die irritieren. Weiteres Markenzeichen: Die handpolierten Kanten der Scheiben, die einen separaten Kantenschutz überflüssig machen. Nur so bietet die Scheibe einen ungestörten Blick nach vorne. Diese Produktmerkmale gelten für beide Scheibenvarianten, die transparente und die rauchgrau getönte. Was für den Scheibenwerkstoff gilt, gilt für alle verwendeten Werkstoffe, deren Eigenschaften und deren Qualität. Zu unseren Entwicklungsgrundsätzen zählt, ausschließlich hochwertige Werkstoffe zu verwenden.

Fazit

Unsere »MARATHON« Verkleidungsscheiben überzeugen mit Eigenschaften und Merkmalen, die für entspanntes Fahren und für ausgeprägten Langstreckenkomfort stehen, Merkmale, die die Ergonomie optimieren und die passive Sicherheit erhöhen. Denn nur wer entspannt fährt, fährt auch sicher. Die Scheibe bietet optimale Entlastung vom Winddruck für Kopf, Oberkörper und Schultern sowie eine spürbare Reduktion der Verwirbelungen. Dies in Kombination mit dem überzeugenden Watterschutz spielt das ganze Potential einer »MARATHON« auf langen, aber auch auf kurzen Strecken und zu jeder Jahreszeit aus. So entsteht Fahrfreude.

Gibt es eine serienmäßige Höhenverstellung, so bleibt diese auch bei der Montage unserer Scheibe erhalten und kann in gewohnter Weise bedient werden.

Wunderlich bietet seine bewährten, stets modellspezifisch konstruierten »MARATHON« Scheiben für nahezu alle aktuellen und viele ältere BMW-Modellbaureihen an. 5 Jahre Garantie sind inklusive.

Wenn Sie sich überzeugen möchten, vereinbaren Sie eine Testfahrt in unserer Unternehmenszentrale oder bei einem unserer Premium Händler.



Weitere
Wunderlich
Familien-
marken



WUNDERLICH MOTORRÄDER IM CARBON-TRIMM.

Wie kein zweiter Werkstoff verbindet Carbon technische und ästhetische Ansprüche auf höchstem Niveau.

Langjährige enge Zusammenarbeit zwischen den Spezialisten Wunderlich und Ilmberger

Die Verarbeitung von Carbon, besonders für Motorräder, hat einen Namen: Ilmberger. Deshalb arbeiten wir seit vielen Jahren mit den Spezialisten aus Bayern zusammen. Die langjährige persönliche Freundschaft der beiden Geschäftsführer Frank Hoffmann und Julius Ilmberger fördert den regelmäßigen Gedankenaustausch zu zahlreichen technischen Ideen. Die enge Verbindung zwischen Wunderlich und Ilmberger reicht dabei bis in die Motorsportabteilung von Wunderlich. Unsere Langstreckenmaschinen sowie unsere Pikes Peak Rennmaschinen sind selbstverständlich mit Ilmberger Carbon-Komponenten ausgestattet.



Ilmberger Technologie

Ilmberger verwendet ein eigens entwickeltes Prepreg, sogenanntes preimpregnated fibres, also vorimprägnierte Kohlefaser-matrizen. Die Verarbeitung erfolgt ingenieurmäßig nach der jeweils zu erwartenden spezifischen Bauteilbelastung. Die erfahrenen bayerischen Spezialisten dimensionieren dabei das Faservolumen und definieren die Ausrichtung der einzelnen Faserlagen. Im Anschluss wird die Matrix mit viel Erfahrung blasenfrei handlaminiert. Nach dem Aushärten im Autoklaven genügen die Ilmberger Carbon-Komponenten höchsten Ansprüchen und höchsten Beanspruchungen.

Der Raumfahrtwerkstoff spielt mit bis zu 70% Gewichtsersparnis gegenüber dem Serienteil und mit seiner gewichtsspezifischen Steifigkeit sein ganzes Potential aus, die Form folgt dabei jeweils der Funktion. Zum Schutz der wertvollen Bauteile werden die Oberflächen gleich zweifach geschützt (auch die nicht sichtbaren Rückseiten): Zunächst wird eine spezielle, schützende Kunststoffbeschichtung aufgetragen. Das Finish erhalten die Bauteile mit einer aufwendigen klaren Lackierung, die einen tiefen Glanz erzeugt und die Ästhetik der Kohlefaserverbundstruktur betont.



vorher

nachher

Design

Wir bei Wunderlich legen bei der Entwicklung unserer Premium-Komponenten größten Wert auf das integrierte Design. Darunter verstehen wir, dass sich unsere Produkte ins jeweilige Fahrzeug integrieren. Dabei betonen wir die Linien der jeweiligen Maschine und berücksichtigen den Werkstoff und die Oberflächentextur angrenzender Serienbauteile. Ilmberger Carbon-Komponenten sind nach den gleichen Gestaltungsgrundsätzen designt.

Die Carbon-Komponenten von Ilmberger unterstreichen perfekt den High-Tech Anspruch Ihrer BMW mit der einzigartigen Anmutung echten Carbons.

Das Ilmberger Carbon-Sortiment bei Wunderlich



Hier finden Sie alle Ilmberger Carbon Komponenten für Ihr BMW Motorrad, übersichtlich nach den BMW Modellreihen sortiert.



Speziell für die R 1250 GS haben wir Ihnen hier das Ilmberger Programm zusammengefasst.



Ilmberger
Carbon – So
entsteht das
schwarze
Gold



WUNDERLICH LADENLOKAL UND AUSSTELLUNG.

In unserem neuen Ladenlokal und Ausstellungsraum präsentieren wir Ihnen unser vielseitiges Produktsortiment und stets eine Auswahl an Konzeptmotorrädern, die mit unseren Komponenten voll ausgestattet sind. Sie veranschaulichen damit die Möglichkeiten, die Ihnen unsere Produkte und Komponenten bieten. Auch das gläserne Test- und Werkstatt-Service-Center lädt ein, einen Blick hinter die Kulissen zu werfen!

Unsere Mitarbeiter stehen Ihnen dabei gerne mit ihrer Kompetenz und Erfahrung beratend zur Seite. Nehmen Sie unsere Produkte und Komponenten in die Hand und machen sich ein Bild von der Qualität und Ausführung.



Silvia Ide
Leitung Ladenlokal und Ausstellung

Wunderlich Ladenlokal und Ausstellung
Telefon: +49 (0)2641 3082-290
E-Mail: shop@wunderlich.de

WUNDERLICH TEST-CENTER.

Die berühmte Katze im Sack? Nicht bei uns! Wir glauben fest an den Wert unserer Produkte. Das kommt nicht von ungefähr: wir entwickeln Ideen und fertigen unsere Produkte und Komponenten sorgfältig und wir erproben sie nicht nur im Fahrversuch, sondern auch beim Anbauen ausgiebig, bevor wir sie in unser Sortiment aufnehmen. Dieses Prozedere stellt sicher, dass wir nur Produkte anbieten von denen wir selbst überzeugt sind.

Weil das so ist, können Sie folgende Wunderlich Ergonomie-Komponenten, die einfach passen müssen, in unserem Test-Center an der eigenen Maschine testen:

- Windschutzscheiben,
- unsere Spoiler-Aufsätze VARIO,
- unsere Aktivkomfort-Sitzbänke (außer die Classic by Wunderlich Sitzbänke) und
- die Classic by Wunderlich Fahrwerksstreben.

Bei Interesse empfehlen wir Ihnen, vorab mit unseren zuständigen Mitarbeitern unter +49 (0)2641 3082-810 Kontakt aufzunehmen, zur Beratung und um auf Wunsch einen Termin zu vereinbaren. Wir montieren Ihnen dann die Testprodukte in unserem gläsernen Test- und Werkstatt-Service-Center

Doch damit nicht genug. Unsere Premiumhändler bieten Ihnen den gleichen exklusiven Service an. Nehmen Sie dazu einfach mit Ihrem Premiumhändler vor Ort Kontakt auf.

Neben der exklusiven Möglichkeit, die o.g. Produkte an der eigenen Maschine ohne Risiko zu testen, geben wir eine in der Motorrad-Branche einzigartige Garantie: Wenn Sie nicht zufrieden sind, räumen wir Ihnen das Recht der Rückgabe innerhalb von 60 Tagen ab dem Kaufdatum ein.



WUNDERLICH WERKSTATT-SERVICE-CENTER.

Unser kompetentes und erfahrenes Werkstatt-Team kümmert sich mit Sorgfalt ums individuelle Um- und Anbauen von Wunderlich Komponenten an Ihrer BMW. Es ist in die Produktentwicklung eingebunden und mit dem Wunderlich Sortiment bestens vertraut.

Unsere Mitarbeiter stehen Ihnen für Fragen und zur Beratung gerne zur Verfügung. Sie sind hervorragend ausgebildete Spezialisten, die Ihre persönlichen Wünsche und Ihren Auftrag mit Ihnen durchsprechen. Sie planen die Arbeiten professionell und führen sie im Anschluss an Ihrer BMW nach dem jeweils aktuellen Stand der Technik durch.



Sebastian Klettke
Leitung Test- und Werkstatt-Service-Center

Zertifizierter Fahrwerkspezialist und
MOTORSPORT Crewchief

Wunderlich Werkstatt-Service-Center Support:
Telefon: +49 (0)2641 3082-810
E-Mail: werkstatt@wunderlich.de

Dazu sind unsere Werkstätten hochmodern mit Spezialwerkzeug und mit Leistungsprüfstand ausgestattet. Damit haben Sie die Gewissheit, sich jederzeit auf Ihre BMW verlassen zu können.

WUNDERLICH SUSPENSION-CENTER.

Im Wunderlich Suspension Center dreht sich alles rund ums Fahrwerk und die Komponenten aus dem Wunderlich Suspension Programm. Nutzen Sie die Gelegenheit für eine Fahrwerksanalyse durch unsere zertifizierten Experten. Mit folgenden Leistungen steht Ihnen unser Team gerne zur Verfügung:

- Fahrwerksanalyse
- Fahrwerksservice
- Fahrwerksabstimmung
- Fahrwerksumrüstung



Sebastian Klettke
Leitung Wunderlich Suspension-Center

Zertifizierter Fahrwerkspezialist und
MOTORSPORT Crewchief

Wunderlich Suspension Support:
Telefon: +49 (0)2641 3082-810
E-Mail: suspension@wunderlich.de

Wünschen Sie Beratung zu Wunderlich Suspension?
Unsere Fachleute stehen Ihnen gerne zur Verfügung.

ÖFFNUNGSZEITEN 2021

WUNDERLICH LADENLOKAL

Montags bis Freitags: 9:30 Uhr bis 18:00 Uhr

Samstags: 9:00 Uhr bis 16:00 Uhr (März bis Oktober)
9:00 Uhr bis 14:00 Uhr (November bis Februar)

WUNDERLICH TEST- UND WERKSTATT-SERVICE-CENTER

Montags bis Freitags: 9:30 Uhr bis 17:00 Uhr

Samstags: 9:30 Uhr bis 13:00 Uhr (März bis September)
Oktober bis Februar geschlossen

WUNDERLICH SUSPENSION-CENTER

Montags bis Freitags: 9:30 Uhr bis 17:00 Uhr

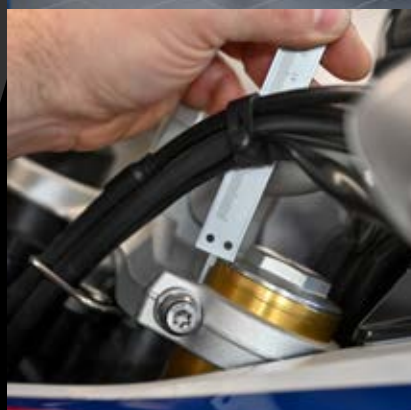



K 1600 B / GRAND AMERICA / GT / GTL

SEITE 69 – 125

ERGONOMIE

–

SCHUTZ

–

FAHRZEUG ELEKTRIK

–

DESIGN

–

ENDSCHALLDÄMPFER

–

WUNDERLICH SUSPENSION

–

GEPÄCK

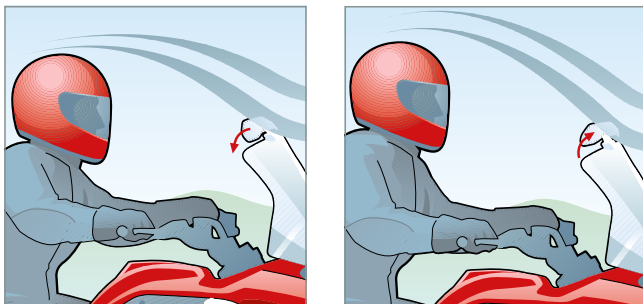
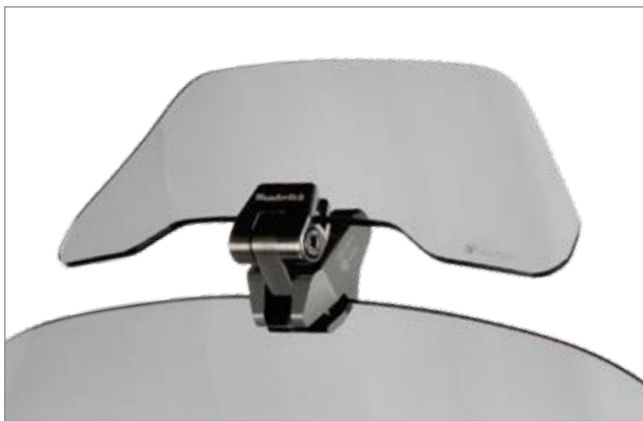

Kundenbewertung ★ ★ ★ ★ ★
 Der Spoiler ist sehr gut verarbeitet und lässt sich leicht montieren. Die Windgeräusche und Verwirbelungen am Helm sind fast vollständig weg! Kann das Motorrad endlich wieder hören. Klare Kaufempfehlung!
 User Mario

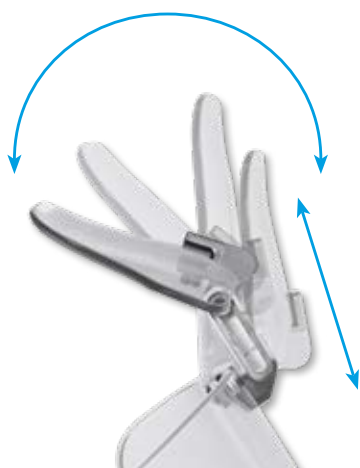

Leichte, stufenlose Verstellung

WUNDERLICH SPOILERAUFSATZ »VARIO-ERGO+«

Beseitigt die Probleme der Original-Verkleidungsscheibe durch individuell definierbare Abrisskante.

- ▷ Individuell (Neigung, Höhe und Nähe zum Fahrer) einstellbarer Spoileraufsatz
- ▷ Optimale Entlastung für Helm und Oberkörper
- ▷ Beseitigt Turbulenzen und falsche Anströmung der Original-Scheibe
- ▷ Leichte Verstellung
- ▷ Sicherer Halt
- ▷ Gewichtsoptimierter, gefräster Halte-Mechanismus
- ▷ Eloxiertes Aluminium
- ▷ Bruchsichere Scheibe
- ▷ Mit ABE
- ▷ Made in Europe
- ▷ 5 Jahre Garantie

Im Bild evtl. dargestellte weitere Produkte gehören nicht zum Lieferumfang.

K 1600 B / K 1600 GRAND AMERICA / K 1600 GT (-2016/2017-) / K 1600 GTL (-2016/2017-)
VARIO-ERGO+ (BREITE: 232,5 MM, HÖHE: 80,2 MM)

Optimal für Scheiben mit flacher, leicht (nach oben oder unten) gewölbter Oberkanten-Kontur.

	transparent/silber	Art.-Nr.: 20280-001	119,90
	rauch/titan	Art.-Nr.: 20280-002	119,90

VARIO-ERGO auf Weltrekordfahrt

Eine eindrucksvolle Demonstration der Stabilität und Festigkeit unseres Spoileraufsatzes Vario-ERGO lieferte der mehrfache Motorrad-Weltrekordfahrer Elmar Geulen.

Mit einer speziell präparierten, 511 PS starken Suzuki GSX 1300 R Hayabusa stellte der Profi-Rennfahrer auf einem ehemaligen Flugplatz bei Frankfurt einen neuen Geschwindigkeits-Weltrekord für straßenzugelassene Motorräder auf. Dabei wurde eine Geschwindigkeit von 330,43 km/h gemessen.

An der Verkleidungsscheibe des brachialen Vierzylinders war dabei eine Serienversion unseres Spoileraufsatzes Vario-ERGO montiert, um dem Piloten eine optimale Windanströmung angeeignet zu lassen – der perfekte Beweis für die hohe Zuverlässigkeit, einen extrem hohen Wirkungsgrad und vor allem für die enorme Festigkeit und Widerstandsfähigkeit unseres Materials.

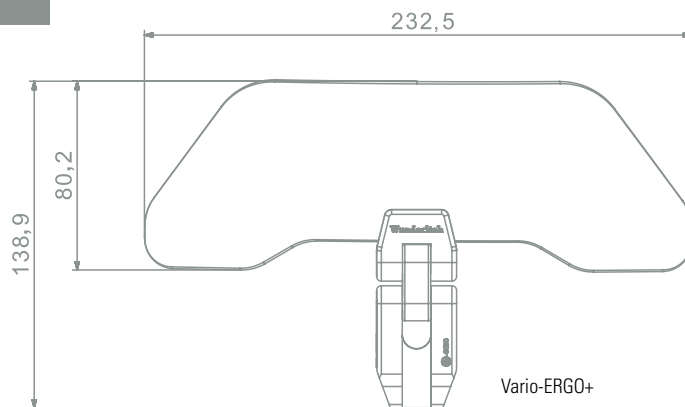

Youtube Link
 Wunderlich
 Spoilerauf-
 satz

WUNDERLICH VERKLEIDUNGSSCHEIBE »MARATHON«

Entwickelt für höchsten Touringkomfort. Die in allen Dimensionen leicht vergrößerte Scheibe wirkt lästigen Turbulenzen entgegen und beseitigt den Ansaugeneffekt durch ausreichenden Raum zwischen Verkleidung und Scheibe.

- ▷ Größerer Spalt zwischen Verkleidung und Scheibe, daher geringerer Ansaugeneffekt
- ▷ Turbulenzfrei durch geänderte Abrisskante
- ▷ Glasklare optische Reinheit, optimale Sicht in allen Situationen
- ▷ Höhere Formstabilität
- ▷ Bruchsicher
- ▷ Kratzbeständig
- ▷ Geringere Eigenvibrationen
- ▷ 5 mm starker PMMA-Kunststoff
- ▷ Umlaufend abgerundete und handpolierte Scheibenkante, die einen Kantenschutz überflüssig macht
- ▷ Mit ABE
- ▷ Made in Europe
- ▷ 5 Jahre Garantie

Im Bild evtl. dargestellte weitere Produkte gehören nicht zum Lieferumfang.

**K 1600 B / K 1600 GRAND AMERICA / K 1600 GT (-2016/2017-) /
K 1600 GTL (-2016/2017-)
(HÖHE: 607 MM, BREITE 678 MM)**

<input type="checkbox"/> transparent	Art.-Nr.: 35380-101	249,00
<input type="checkbox"/> rauch	Art.-Nr.: 35380-102	249,00

Testen Sie Ihr neues Wunderlich Produkt garantiert ohne Risiko!

Wenn Sie nicht zufrieden sind, können Sie den Artikel innerhalb von **60 Tagen** ab Kaufdatum zurückgeben.

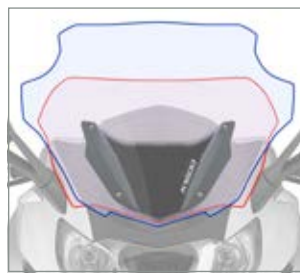

— Wunderlich-Scheibe /
— Original-Sport-Scheibe

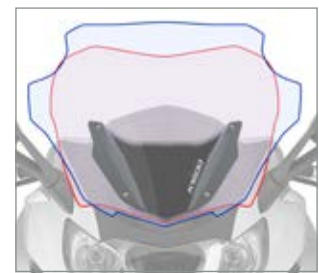

— Wunderlich-Scheibe /
— Original-GT-Scheibe

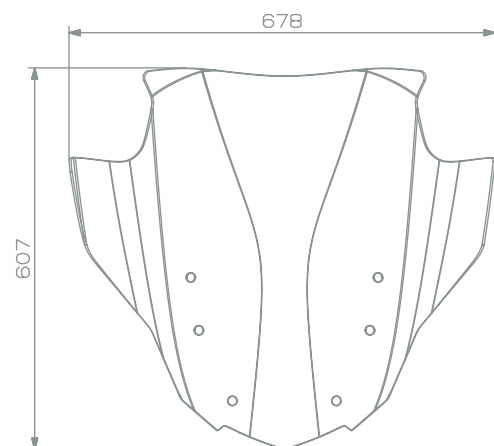

Youtube Link
Verkleidungs-
scheibe
»Marathon«





WUNDERLICH VERKLEIDUNGSSCHEIBE »MARATHON AIRVENTED«

Diese Verkleidungsscheibe für die Sechszylinder bietet Genuss pur. Die in allen Dimensionen leicht vergrößerte Scheibe wirkt lästigen Turbulenzen entgegen und beseitigt den Ansaugeneffekt durch ausreichenden Raum zwischen Verkleidung und Scheibe.

Der Clou dieser Scheibe ist das während der Fahrt regelbare Lüftungsgitter. Insbesondere an heißen Tagen ein Detail welches man nicht mehr missen möchte.

- ▷ Mit regelbarem Lüftungsgitter
- ▷ Größerer Spalt zwischen Verkleidung und Scheibe, daher geringerer Ansaugeneffekt
- ▷ Turbulenzfrei durch geänderte Abrisskante
- ▷ Glasklare optische Reinheit, optimale Sicht in allen Situationen
- ▷ Höhere Formstabilität
- ▷ Kratzbeständig
- ▷ Geringere Eigenvibrationen
- ▷ 5 mm starker PMMA-Kunststoff
- ▷ Umlaufend abgerundete und handpolierte Scheibenkante, die einen Kantenschutz überflüssig macht
- ▷ Mit ABE
- ▷ Made in Europe
- ▷ 5 Jahre Garantie

Im Bild evtl. dargestellte weitere Produkte gehören nicht zum Lieferumfang.

**K 1600 B / K 1600 GRAND AMERICA / K 1600 GT (-2016/2017-) / K 1600 GTL (-2016/2017-)
(HÖHE: 607 MM, BREITE 678 MM)**

<input type="checkbox"/> transparent	Art.-Nr.: 35380-301	279,00
<input type="checkbox"/> rauch	Art.-Nr.: 35380-302	279,00



WUNDERLICH VERKLEIDUNGSSCHEIBE »CRUISE«

Mit unserer Verkleidungsscheibe »CRUISE«, die wir speziell der BMW K 1600 B auf den Leib schneiderten, haben wir eine optisch stimmige Cruiser-Scheibe kreiert, die sich perfekt in die imposante Front und die typische Bagger-Silhouette integriert. Der Cut des Windschildes folgt nun der Linie der oberen Armaturen und gibt dem mächtigen Bagger einen schlüssigen und harmonischen Charakter.

- ▷ Styliche Cruiser-Scheibe, die auch auf alle anderen 1600er passt
- ▷ Wertet das Erscheinungsbild der K 1600 Modelle auf
- ▷ In Rauchgrau oder Schwarz erhältlich
- ▷ Extrem widerstandsfähiger PMMA-Kunststoff, 5mm stark
- ▷ Harmonische Anströmung ohne Verwirbelungen
- ▷ Einfache Montage
- ▷ Die originale Scheibenverstellung kann in vollem Umfang weiter genutzt werden
- ▷ Mit ABE
- ▷ Made in Europe
- ▷ 5 Jahre Garantie

Im Bild evtl. dargestellte weitere Produkte gehören nicht zum Lieferumfang.

**K 1600 B / K 1600 GRAND AMERICA / K 1600 GT (-2016/2017-) /
K 1600 GTL (-2016/2017-)
(HÖHE: 440 MM, BREITE 560 MM)**

■ schwarz	Art.-Nr.: 35380-403	179,90
■ rauch	Art.-Nr.: 35380-402	179,90

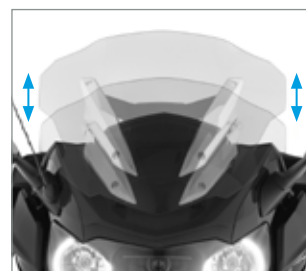
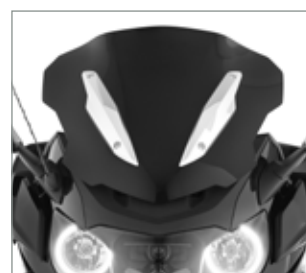
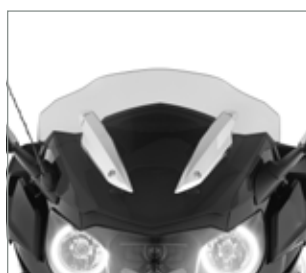



NEU!

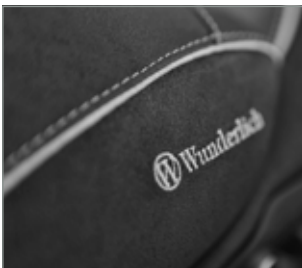

*** Austauschservice**

Preis zzgl. Pfand pro Sitzbank: Der Verkauf der Sitzbänke erfolgt im Tauschverfahren! Dieses gestaltet sich für Sie ganz bequem. Nach Kauf unserer Sitzbank und anschließender Zusendung Ihrer originalen Sitzbank erhalten Sie die umgehende Rückerstattung des vollen Pfandbetrages. Details zum Pfand auf www.wunderlich.de



Youtube Link
Wunderlich
ThermoPro

WUNDERLICH SITZBÄNKE »AKTIVKOMFORT«

Wir fertigen unsere Sitze mit einer charakteristischen, ergonomischen 3D-Kontur, die den Fahrer mit seinem BMW-Motorrad eins werden lässt. Form und Neigung des aufwändig verarbeiteten, progressiv aufgebauten, zweischichtigen Sitzbankkerns unterstützen die ergonomische vorteilhafte, natürliche Haltung des Beckens. So integriert, fährt es sich einfach entspannt und damit aktiv. Und, kein Zweifel, entspanntes Sitzen schafft ein Plus an passiver Sicherheit. Mit der **ThermoPro** Beschichtung liegt die Temperatur dieser Sitzbank im Hochsommer in praller Sonne um bis zu 25°C niedriger im Vergleich mit herkömmlichem, unbehandeltem Bezugsmaterial.

- ▷ Entspanntes und aktives Fahrgefühl sorgen für ein Plus an passiver Sicherheit
- ▷ Ergonomische 3D-Kontur zur Unterstützung der natürlichen Haltung des Beckens und der komfortablen Bein Haltung beim Fahren und im Stehen
- ▷ Progressiver Zweischichtaufbau mit weicher Oberschicht und straffem Kern sorgt für Komfort, weil sich die Sitzbank nicht durchsitzt
- ▷ Der Sitzdruck wird auf einer größeren Fläche gleichmäßig verteilt, was zu einer spürbar optimierten Gewichtsverteilung und geringeren spezifischen Druckbelastung führt
- ▷ Ausgeprägte Hohlkehle zur Steißbeinentlastung
- ▷ Mehr Komfort mit **ThermoPro**: Mit der ThermoPro Beschichtung liegt die Temperatur dieser Sitzbank im Hochsommer in praller Sonne um bis zu 25°C niedriger im Vergleich mit herkömmlichem Bezugsmaterial
- ▷ Schweißhemmendes, griffiges Bezugsmaterial, kombiniert mit Biesen aus Alcantara, abgesetzte, »Cut«-Nähte
- ▷ Verklebte und verschweißte Nähte für 100%ige Dichtigkeit auf modernen PFAFF-Heißluft-Schweißmaschinen verarbeitet
- ▷ Übernahme der Original-Sitzbankschale und der Original-Sitzbankheizung
- ▷ Made in Germany
- ▷ 5 Jahre Garantie

Im Bild evtl. dargestellte weitere Produkte gehören nicht zum Lieferumfang.

**K 1600 GT (-2016/2017-)
FAHRERSITZBANK**

■ schwarz / Standard / +/-0 mm	Art.-Nr.: 30931-200*	399,00
--------------------------------	----------------------	--------

BEIFAHRSITZBANK

■ schwarz / Standard / +/-0 mm	Art.-Nr.: 30931-300*	399,00
--------------------------------	----------------------	--------



WUNDERLICH RÜCKENSTÜTZE

Diese Sissybar für die K 1600 B macht nicht nur eine richtig gute Figur, sie lässt die Sozia dank des komfortablen Polsters auch sehr viel sicherer, bequemer und entspannter reisen. Das Design ist perfekt auf den Bagger abgestimmt.

- ▷ Komfort und Sicherheit für die Sozia
- ▷ Stilsicher in das Bagger-Design integriert
- ▷ Stabile und formschöne Konstruktion
- ▷ Bügel hochglanzverchromt oder schwarz beschichtet
- ▷ Passgenaue Fertigung
- ▷ Einfache Montage
- ▷ Made in Germany
- ▷ 5 Jahre Garantie

Im Bild evtl. dargestellte weitere Produkte gehören nicht zum Lieferumfang.

K 1600 B

■ chrom	Art.-Nr.: 45180-001	299,00
■ schwarz	Art.-Nr.: 45180-002	299,00

ZUGEHÖRIGES RÜCKENPOLSTER

■ schwarz	Art.-Nr.: 45180-102	159,90
-----------	---------------------	--------



WUNDERLICH RÜCKENPOLSTER FÜR RÜCKENSTÜTZE

Dieses Rückenpolster ist speziell für unsere Sissybar für die K 1600 B gefertigt. Es entspricht in seiner Haptik und Ausführung unserer Sitzbank für den Bagger und lässt die Sozia dank des komfortablen Polsters sehr viel sicherer, bequemer und entspannter reisen.

- ▷ Stilsicher in das Bagger-Design integriert
- ▷ Stabile und formschöne Konstruktion
- ▷ Speziell für unsere Sissybar für die K 1600 B entwickelt
- ▷ Hochwertiges Kunstleder
- ▷ Einfache Befestigung mittels zweier Schrauben
- ▷ Passgenaue Fertigung
- ▷ Made in Germany
- ▷ 5 Jahre Garantie

Im Bild evtl. dargestellte weitere Produkte gehören nicht zum Lieferumfang.

K 1600 B

■ schwarz	Art.-Nr.: 45180-102	159,90
-----------	---------------------	--------

ZUGEHÖRIGE WUNDERLICH RÜCKENSTÜTZE

■ chrom	Art.-Nr.: 45180-001	299,00
■ schwarz	Art.-Nr.: 45180-002	299,00

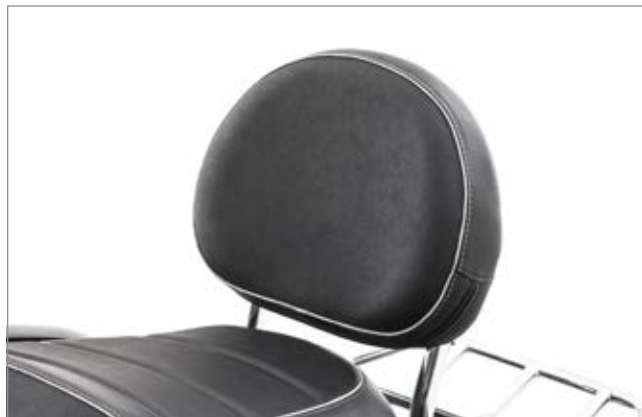

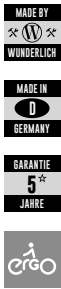

Austausch mit nur einem Handgriff



Fahrersitzbank vorne um 10 mm tiefer

WUNDERLICH TIEFERLEGUNGS-KIT FÜR FAHRERSITZBANK

Kleiner Kunstgriff – große Wirkung! Durch einen einfachen Austausch der original Gummiführungen gegen dieses Umbaukit lässt sich die Sitzbank der Fahreritzbank vorne um 10 mm absenken. Diese 10mm machen oft den entscheidenden Wohlfühlfaktor aus. Austausch mit nur einem Handgriff und genauso schnell ist es auch wieder zurückgerüstet.

- ▷ Hochwertiges, extrem widerstandsfähiges Hartgummi-Material
- ▷ 100%ige Passform und fester Sitz
- ▷ Einfache und schnelle Montage Absenkung der Sitzbank um 10 mm
- ▷ Made in Germany
- ▷ 5 Jahre Garantie

Im Bild evtl. dargestellte weitere Produkte gehören nicht zum Lieferumfang.

K 1600 B / K 1600 GRAND AMERICA / K 1600 GT (-2016/2017-)

■ schwarz Art.-Nr.: 42721-002 29,90



WUNDERLICH LENKERERHÖHUNG

Die ergonomischen Effekte sind beträchtlich, wirken sie sich doch entspannend auf die Rücken-Muskulatur und die Arme aus und entlasten zugleich Wirbelsäule, Becken und Steißbein. Entspanntes Fahren sorgt für ein Plus an passiver Sicherheit, genau wie die bessere Übersicht über das Verkehrsgeschehen, die sich aus der aufrechteren Sitzposition ergibt.

- ▷ Erhöhung der Lenkerbasis um ca. 15 mm
- ▷ Entspannte, aufrechte Sitzposition für ermüdungsfreies Fahren
- ▷ Spürbare Komfortsteigerung durch die Entlastung des gesamten Bewegungsapparates
- ▷ Besseres Handling verbunden mit besserer Übersicht und Kontrolle
- ▷ Direkteres Fahrgefühl
- ▷ Steigert die passive Sicherheit
- ▷ Einfacher Umbau ohne weitere Änderungen
- ▷ Werkstoff: Hochfestes Aluminium, in mechanischer Werkstätte präzise gefräst, silberfarben eloxiert
- ▷ Inklusive Montagesatz
- ▷ Inklusive ABE
- ▷ Made in Germany
- ▷ 5 Jahre Garantie

Im Bild evtl. dargestellte weitere Produkte gehören nicht zum Lieferumfang.

K 1600 B* / K 1600 GRAND AMERICA* / K 1600 GT (-2016/2017-) / K 1600 GTL (-2016/2017-)

■ silber Art.-Nr.: 45020-001 179,90

* bei Verwendung von optionalem Alulenker



WUNDERLICH LENKERERHÖHUNG

Die ergonomischen Effekte sind beträchtlich, wirken sie sich doch entspannend auf die Rücken-Muskulatur und die Arme aus und entlasten zugleich Wirbelsäule, Becken und Steißbein. Entspanntes Fahren sorgt für ein Plus an passiver Sicherheit, genau wie die bessere Übersicht über das Verkehrsgeschehen, die sich aus der aufrechteren Sitzposition ergibt.

- ▷ Erhöhung der Lenkerbasis um ca. 20 mm
- ▷ Die Neigungsmöglichkeiten des Lenkers bleiben voll erhalten, so kann die Sitzposition den individuellen Bedürfnissen optimal angepasst und spürbar verbessert werden
- ▷ Entspannte, aufrechte Sitzposition für ermüdungsfreies Fahren
- ▷ Spürbare Komfortsteigerung durch die Entlastung des gesamten Bewegungsapparates
- ▷ Besseres Handling verbunden mit besserer Übersicht und Kontrolle
- ▷ Direkteres Fahrgefühl
- ▷ Steigert die passive Sicherheit
- ▷ Einfacher Umbau ohne weitere Änderungen
- ▷ Werkstoff: Hochfestes Aluminium, in mechanischer Werkstätte präzise gefräst, silberfarben eloxiert
- ▷ Inklusive Montagesatz
- ▷ Inklusive ABE
- ▷ Made in Germany
- ▷ 5 Jahre Garantie

Im Bild evtl. dargestellte weitere Produkte gehören nicht zum Lieferumfang.

K 1600 B / K 1600 GRAND AMERICA

silber Art.-Nr.: 31011-001* 59,90

* bei Verwendung von optionalem Alulenker bitte Wunderlich Lenkererhöhung Art.-Nr.: 45020-001 bestellen



WUNDERLICH SPIEGELKLEMME FÜR ZUSATZSPIEGEL

Die Anordnung der Original-Rückspiegel lässt nur einen eingeschränkten Blick nach hinten zu. Da eine Spiegelverbreiterung technisch nicht möglich ist, haben wir spezielle Spiegelklammern entwickelt, die in Kombination mit Zubehörspiegeln eine sicheren Blick nach hinten erlauben.

- ▷ Hochwertige Ausführung aus gefrästem Aluminium
- ▷ Schwarz eloxiert
- ▷ Aufnahme für alle beliebigen Lenkerspiegel (wir empfehlen unsere Spiegel FLASH, da auch in der Breite einstellbar)
- ▷ Einfache, schnelle Montage

Im Bild evtl. dargestellte weitere Produkte gehören nicht zum Lieferumfang.

K 1600 B / K 1600 GT (-2016/2017-) / K 1600 GTL (-2016/2017-)

schwarz / Satz Art.-Nr.: 21211-102 39,90





bremsen/kuppeln mit nur einem, zwei oder drei Fingern



Einstellbarkeit der Griffweite in 6 Stufen

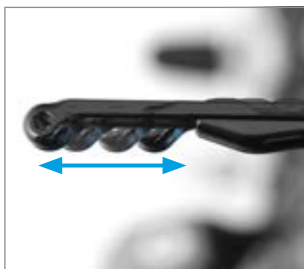

Grifflänge (Abb. oben) und Griffweite (Abb. unten) individuell einstellbar

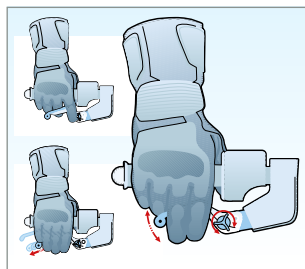

WUNDERLICH BREMS- & KUPPLUNGSEBEL EINSTELLBAR »VARIABLEVER«

Die Referenzhebel in Sachen Ergonomie, Bedienbarkeit und Exklusivität! Unsere ergonomischen Kupplungs- und Bremshebel sind durch vier wesentliche Merkmale gekennzeichnet: Die einstellbare Grifflänge (Einstellbereich 35 mm), über die auch die Bedienkräfte einstellbar sind, die in sechs Stufen einstellbare Griffweite und das exzellente Finish, das auf die konsequent hochwertige mechanische Fertigung und Präzision zurückzuführen ist. Unserer Griffe lassen sich damit individuell, nach den eigenen ergonomischen Bedürfnissen, Gewohnheiten oder Vorlieben optimal und fein justieren.

- ▷ 35 mm stufenloser individueller Einstellbereich der Griff-
länge für die Bedienung mit einem, zwei, drei oder vier
Fingern
- ▷ Nutze man die gesamte Hebellänge entspricht diese in
etwa dem Originalhebel
- ▷ Mit der Grifflänge stufenlose Einstellmöglichkeit für die
Bedienungskräfte der Kupplung und der Bremse über die
Hebellänge – Anpassung auf individuelle Bedürfnisse
- ▷ Einstellbarkeit der Griffweite in 6 Stufen zur schnellen opti-
malen Anpassung der Griffe auf die Größe der eigenen Hand
- ▷ Hochwertige, präzise mechanische Fertigung mit exzellentem
technisch anmutendem Finish
- ▷ Mit ABE – damit ist keine Eintragung erforderlich
- ▷ Werkstoff: Hochwertiges Aluminium AL 7075 T6 präzise
mechanisch bearbeitet – schwarz eloxiert, exzellentes Finish
- ▷ Made in Germany
- ▷ 5 Jahre Garantie

Im Bild evtl. dargestellte weitere Produkte gehören nicht zum Lieferumfang.

K 1600 B / K 1600 GRAND AMERICA / K 1600 GT (2017-) / K 1600 GTL (2017-) BREMSHEBEL

■ schwarz	Art.-Nr.: 25750-305	119,90
-----------	---------------------	--------

K 1600 GT (-2016) / K 1600 GTL (-2016) BREMSHEBEL

■ schwarz	Art.-Nr.: 25750-005	119,90
-----------	---------------------	--------

KUPPLUNGSEBEL

■ schwarz	Art.-Nr.: 25760-305	119,90
-----------	---------------------	--------



WUNDERLICH SCHALTHEBEL-VERGRÖSSERUNG

Im Original ist die Fußauflagefläche des Schalthebels leider etwas klein geraten und stellt nicht selten ein Sicherheitsrisiko dar. Ein Abrutschen oder der Tritt ins Leere gehören mit dieser Schalthebel-Vergrößerung der Vergangenheit an. Integriertes Design. Aufwendig gefräst und eloxiert. Leichter Anbau.

- ▷ Aus Alu gedreht, gefräst und eloxiert mit stiefschonenden Gummis
- ▷ Ca. 26mm Durchmesser
- ▷ Leichter Anbau
- ▷ Made in Germany
- ▷ 5 Jahre Garantie

Im Bild evtl. dargestellte weitere Produkte gehören nicht zum Lieferumfang.

K 1600 B / K 1600 GRAND AMERICA / K 1600 GT (-2016/2017-) / K 1600 GTL (-2016/2017-)

silber/schwarz Art.-Nr.: 35440-001 29,90

Kundenbewertung



Kein Abrutschen oder Suchen nach dem Schalthebel mehr. Einfach aufstecken, und sofort ist das Schalten einfacher und angenehmer.

User SwissBeemer



vorher



nachher



WUNDERLICH BREMSHEBEL-VERGRÖSSERUNG

Im Original ist die Fußauflagefläche des Bremshebels leider etwas klein geraten. Mit der Vergrößerung sind Abrutscher oder der Tritt ins Leere fast unmöglich. Integriertes Design.

- ▷ Wesentliche größere Auflagefläche
- ▷ Bremshebel kann nicht mehr verfehlt werden
- ▷ Sicheres Bremsen ohne Abrutschen
- ▷ Aus Aluminium gefräst mit griffiger, verzahnter Oberfläche
- ▷ Eloxiert
- ▷ Made in Germany
- ▷ 5 Jahre Garantie

Im Bild evtl. dargestellte weitere Produkte gehören nicht zum Lieferumfang.

K 1600 GT (-2016/2017-)

silber Art.-Nr.: 35450-001 59,90

K 1600 B / K 1600 GRAND AMERICA / K 1600 GTL (-2016/2017-)

silber Art.-Nr.: 35450-101 59,90



Youtube Link
Wunderlich
Bremshebel-
Vergrößerung





Fahrer: Optimale Positionierung der original Raste



Fußbremshebel Tieferlegung (optional)

WUNDERLICH RASTENVERLEGUNG

Die Rastenverlegung sorgt für eine entspannte und bequeme Sitzposition.

- ▷ Position der Füße ca. 30 mm tiefer und leicht nach vorne versetzt (Fahrer)
- ▷ Vergrößerter, entspannter Kniewinkel
- ▷ Höherer Langstreckenkomfort
- ▷ Keine Änderungen am Fahrzeug notwendig, keine Funktion wird beeinträchtigt
- ▷ Leichter Anbau
- ▷ CNC gefrästes Aluminium
- ▷ Mit ABE (Eintragung entfällt)
- ▷ Made in Germany
- ▷ 5 Jahre Garantie

Im Bild evtl. dargestellte weitere Produkte gehören nicht zum Lieferumfang.

K 1600 GT (-2016/2017-)

silber / Fahrer	Art.-Nr.: 31411-001	169,90
-----------------	---------------------	--------



WUNDERLICH ACHS-SCHUTZPADS »DOUBLESHOCK«

Die Achs-Schutzpads sorgen im Falle des Umfallens des Motorrads oder bei einem Sturz dafür, dass die Gabel, die Radachse und Bremsanlage effektiv vor Beschädigungen geschützt werden. Die Schutzpads distanzieren diese genannten Bauteile beim punktuellen oder schleifenden Kontakt mit dem Untergrund oder der Straße und reduzieren oder vermeiden so teure Schäden am Motorrad. Dabei haben wir neben der Werkstoffwahl zwei wesentliche, spezifische Eigenschaften konstruktiv integriert und im Rennsport erprobt, nämlich die Aufpralldämpfung und einen Reibwiderstand, der die Gleitphase progressiv verkürzt.

- ▷ Effektiver, doppelter Schutz gegen Schlag- und Schleifschäden
- ▷ Im Rennsport erprobt
- ▷ Der progressive, zunehmenden Reibwiderstand verkürzt bei längerem Fahrbahnkontakt die Gleitphase zeitlich und räumlich
- ▷ Ideale Kombination zu Schutzbügelsystemen und -Pads, da sich das Fahrzeug in der »Gleitphase« zusätzlich über die Achs-Schutzpads abstützt
- ▷ Einfache, sichere und schnelle Montage
- ▷ Komplett mit Einbausatz
- ▷ Werkstoff: Hochbelastbarer Spezial-Kunststoff, schlag-/stoßabsorbierend, durch die Bauteilgeometrie bestimmter Reibwiderstand
- ▷ Made in Germany
- ▷ 5 Jahre Garantie

Im Bild evtl. dargestellte weitere Produkte gehören nicht zum Lieferumfang.

K 1600 B / K 1600 GRAND AMERICA / K 1600 GT (-2016/2017-) / K 1600 GTL (-2016/2017-)

■ schwarz Art.-Nr.: 42154-002 79,90



Youtube Link
Wunderlich
Aufbockgriff
klappbar

WUNDERLICH AUFBOCKGRIFF KLAPPBAR

Sehr hilfreicher, ergonomischer und rutschsicherer Aufbockgriff. Optimierte das Hebelverhältnis. Ausgeklappt lässt sich die Maschine spürbar leichter und vor allem sicherer auf den Hauptständer aufstellen. Nach dem Aufbocken verschwindet der Griff unauffällig in seiner Ruheposition.

- ▷ Ergonomisch
- ▷ Optimierte Hebelverhältnis
- ▷ Spürbar leichteres und vor allem sichereres Aufstellen des Motorrads auf den Hauptständer
- ▷ Geriffelter, rutschsicherer Griff
- ▷ Schnelles Ein- und Ausklappen
- ▷ Unauffällige Arretierung des Griffs in der Ruheposition
- ▷ Leichter Anbau
- ▷ Werkstoff: Aluminium, hochwertig und präzise auf CNC Maschinen verarbeitet, schwarz eloxiert
- ▷ Made in Germany
- ▷ 5 Jahre Garantie

Im Bild evtl. dargestellte weitere Produkte gehören nicht zum Lieferumfang.

K 1600 GT (-2016/2017-) / K 1600 GTL (-2016/2017-)

■ schwarz Art.-Nr.: 35460-002 139,90



leicht aufzubocken





WUNDERLICH MOTORSCHUTZBÜGEL »BAGGER STYLE«

Der Motorschutzbügel wurde speziell der K 1600 auf den Leib geschneidert. Der Bügel übernimmt die Linie von Motor und Verkleidung und setzt diese bis hin zu unseren Kofferschutzbügeln fort. Auf das Wesentliche reduziert schützt der Bügel den Motor und die Verkleidung im Fall der Fälle zuverlässig.

- ▷ Formschönes, perfekt integriertes Design
- ▷ Wirkt zusammen mit den Kofferschutzbügeln wie aus einem Guss
- ▷ Gleichmäßige Kräfteverteilung auf alle Haltepunkte
- ▷ Schützt bei Umfallen und schlimmeren Stürzen
- ▷ Aufwändig gebogenes Präzisions-Stahlrohr
- ▷ Höchstmögliche Schräglagenfreiheit
- ▷ In Schwarz oder Chrom erhältlich
- ▷ Ausführliche und sehr gut verständliche Anleitung
- ▷ Leichter Anbau ohne Änderung an der Verkleidung
- ▷ Eintragungsfrei
- ▷ Made in Germany
- ▷ 5 Jahre Garantie

Im Bild evtl. dargestellte weitere Produkte gehören nicht zum Lieferumfang.

K 1600 B / K 1600 GRAND AMERICA / K 1600 GT (-2016/2017-) / K 1600 GTL (-2016/2017-)

chrom	Art.-Nr.: 35510-201	359,00
schwarz	Art.-Nr.: 35510-202	329,00

MONTAGEADAPTER FÜR ORIGINAL-ZUSATZSCHEINWERFER K 1600 B / K 1600 GRAND AMERICA

silber	Art.-Nr.: 35510-210	19,90
--------	---------------------	-------

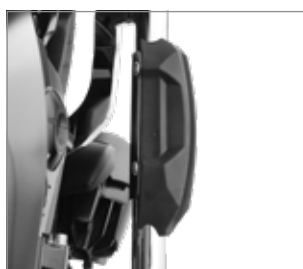

WUNDERLICH SCHUTZBÜGELSCHLEIFPAD

Im Falle eines Falles bewahren Schutzbügel das Motorrad vor teuren Reparaturen. Oft hinterlassen Umfaller oder sonstige Missgeschicke jedoch dann auch kräftige Spuren an den Schutzbügeln selber. Nicht nur bei lackierten Bügeln ist das recht ärgerlich.

- ▷ Schleifpads aus hoch widerstandsfähigem Kunststoff
- ▷ Klemmung aus Aluminium
- ▷ Auf nahezu allen Schutzbügeln und Tankschutzbügeln montierbar (Durchm. 25mm)
- ▷ Edle Anmutung, funktionales, integriertes Design
- ▷ Einfache Montage
- ▷ Lieferung paarweise für beide Seiten
- ▷ Made in Germany
- ▷ 5 Jahre Garantie

Im Bild evtl. dargestellte weitere Produkte gehören nicht zum Lieferumfang.

FÜR ALLE SCHUTZBÜGEL

schwarz	Art.-Nr.: 35833-002	79,90
---------	---------------------	-------

WUNDERLICH MOTORSCHUTZBÜGEL

Um die gut sieben Zentner schwere K 1600 optimal zu schützen, haben wir mit unserem Designer Nicolas Petit einen Schutzbügel maßgeschneidert, der in Design und Schutzwirkung einmalig ist.

- ▷ Unter extremen Bedingungen bewährter Bügel
- ▷ Keine Beeinträchtigung der Schräglagenfreiheit
- ▷ Homogene Verteilung auftretender Kräfte und Momente in alle sechs Aufnahmepunkte
- ▷ Schützt Verkleidung/Motor bei Umfallern und auch bei heftigeren Stürzen
- ▷ Ausführliche und gut verständliche Anleitung
- ▷ »Plug and Play«: Leichter Anbau, ohne Änderung an Verkleidung, Fahrzeug etc.
- ▷ Made in Germany
- ▷ 5 Jahre Garantie

Im Bild evtl. dargestellte weitere Produkte gehören nicht zum Lieferumfang.

K 1600 B / K 1600 GRAND AMERICA / K 1600 GT (-2016/2017-) / K 1600 GTL (-2016/2017-)

■ schwarz	Art.-Nr.: 35510-102	359,00
□ chrom	Art.-Nr.: 35510-101	469,00

Kundenbewertung



Super Qualität, Wunderlich für BMW aller erste Wahl!

User Dirk B.



Sturzttest in den USA! Ein Kunde aus den USA schickte uns dieses Foto. Die K 1600 GT rutschte nach einem Sturz erst auf der rechten Seite, schlug auf die andere Seite um, rutschte über die Straße und schob sich anschließend unter einen SUV. An der K haben unsere Schutzbügel ihre Aufgabe perfekt erfüllt und haben jeglichen weiteren Schaden verhindert!





WUNDERLICH KOFFERSCHUTZBÜGEL

Diese Kofferschutzbügel nehmen das einzigartige Design der K 1600 B/Grand America auf und werden unter den Koffern hindurchgeführt. Sie integrieren sich optisch hervorragend und setzen den sicheren Schutz der schweren K 1600 B/Grand America zum Fahrzeugheck fort. Bei einem Umfaller sind die herausragenden Koffer sehr schnell beschädigt, diese Bügel schützen zuverlässig vor teuren Reparaturen.

- ▷ Schutz der Koffer vor Remplern und Umfällen
- ▷ Aufnahme des einzigartigen K 1600 B/Grand America-Designs
- ▷ Volle Bewegungsfreiheit für Fahrer und Beifahrer
- ▷ Keine Behinderung bei der Kofferbedienung
- ▷ Aufwendig gebogenes Präzisions-Stahlrohr
- ▷ Wahlweise in Schwarz oder Chrom
- ▷ Kompletter Satz, inklusive Anbauteile und Montageanleitung
- ▷ 5 Jahre Garantie
- ▷ Made in Germany

Im Bild evtl. dargestellte weitere Produkte gehören nicht zum Lieferumfang.

K 1600 B / K 1600 GRAND AMERICA

<input type="checkbox"/> chrom	Art.-Nr.: 35520-101	449,00
<input type="checkbox"/> schwarz	Art.-Nr.: 35520-102	399,00



WUNDERLICH KOFFERSCHUTZBÜGEL

Die Lebensversicherung für die BMW Original Koffer.

- ▷ Schutz der Koffer vor Remplern, Umfallern und Stürzen
- ▷ Perfekte Aufbockhilfe
- ▷ Volle Bewegungsfreiheit
- ▷ Homogene Verteilung auftretender Kräfte und Momente in alle Aufnahmepunkte
- ▷ Aufwendig gebogenes Präzisions-Stahlrohr
- ▷ Leichter Anbau, ohne Änderung am Fahrzeug
- ▷ Made in Germany
- ▷ 5 Jahre Garantie

Im Bild evtl. dargestellte weitere Produkte gehören nicht zum Lieferumfang.

K 1600 GT (-2016/2017-) / K 1600 GTL (-2016/2017-)

<input type="checkbox"/> silber	Art.-Nr.: 35520-003	299,00
<input type="checkbox"/> schwarz	Art.-Nr.: 35520-002	299,00
<input type="checkbox"/> chrom	Art.-Nr.: 35520-001	329,00



chrom

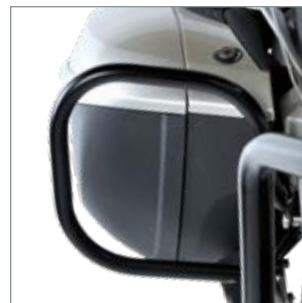

Exakt nur so breit wie nötig



Stabile Befestigung



Kundenbewertung



Ich habe diese Teile zusammen mit dem Motorschutzbügel bestellt. Die Teile ließen sich easy anbauen. Koffer ab -Schrauben aus der alten Halterung raus, neue Halterung auf die alte aufsetzen – festschrauben und fertig. Die erste Seite dauerte etwas länger. Dafür ging die zweite schnell (gewusst wie!!!!). Gesamtzeit ca. 17 Min. Sieht mächtig aus und erfüllt mit Sicherheit die gestellten Anforderungen. Kann auch gut als Hilfe zum Aufbocken genutzt werden.

User Guido



MADE BY
WUNDERLICH

MADE IN
GERMANY

GARANTIE
5 JAHRE



WUNDERLICH COCKPIT-BLENDSCHUTZ

Diese Instrumentenabdeckung veredelt das gesamte Cockpit nachhaltig, indem es zusätzlich räumliche Tiefe kriert und damit eine höhere Wertigkeit schafft. Sie verhindert zudem Sonnenspiegelungen auf den Instrumenten, auch bei tief stehender Sonne.

- ▷ Bessere Ablesbarkeit der Instrumente bei Sonnenschein
- ▷ Optische Aufwertung
- ▷ Schutz vor dem Ausbleichen des Cockpits
- ▷ Einfache Montage durch Aufklicken
- ▷ Komplettes Element für das gesamte Cockpit
- ▷ Made in Germany
- ▷ 5 Jahre Garantie

Im Bild evtl. dargestellte weitere Produkte gehören nicht zum Lieferumfang.

K 1600 B / K 1600 GRAND AMERICA / K 1600 GT (2017-) / K 1600 GTL (2017-)

schwarz Art.-Nr.: 21082-002 49,90

EXCLUSIVE BY
WUNDERLICH

TESTED BY
WUNDERLICH



DISPLAYSCHUTZFOLIEN

Diese Displayschutzfolien werden aus hochwertigem und kratzfestem Material hergestellt und schützen Ihr Kombiinstrument vor unerwünschten Kratzern und Beschädigungen.

- ▷ Leicht zu montierende Displayschutzfolien
- ▷ Schützt zuverlässig vor Kratzern durch Schlüssel, Schlüsselbund und anderen harten Gegenständen
- ▷ Schutz bei uneingeschränktem Durchblick
- ▷ Genaue Passform: Kein Zuschneiden notwendig
- ▷ Werterhalt Ihrer BMW: Das Display ist bestens geschützt
- ▷ Abgenutzte Folien lassen sich sicher und unkompliziert lösen und durch eine neue ersetzen

Im Bild evtl. dargestellte weitere Produkte gehören nicht zum Lieferumfang.

K 1600 B / K 1600 GRAND AMERICA / K 1600 GT (2017-) / K 1600 GTL (2017-)

transparent Art.-Nr.: 45190-710 14,90



WUNDERLICH ÖLKÜHLER-SCHUTZGITTER

Für einen optimalen Luftdurchsatz ist der Ölkühler strömungstechnisch optimal im Luftstrom des Fahrtwinds angeordnet. Durch die Einbaulage unmittelbar hinter dem Vorderrad befindet er sich im Schleuderbereich für aufgewirbelten Schmutz, Steine und Fremdkörper, die auf die filigranen Lamellen des Ölkühlers auftreffen. Es drohen Beschädigungen, im schlimmsten Fall gar Undichtigkeiten durch Steinschlag oder Fremdkörper. Dazu kommen Verunreinigungen des feingliedrigen Kühlnetzes. Mit einem beschädigten Kühler ist eine Weiterfahrt nicht mehr möglich und Verunreinigungen reduzieren die Kühlleistung.

- ▷ Optimaler mechanischer Schutz des serienmäßig nahezu ungeschützten empfindlichen Kühlnetzes des Ölkühlers
- ▷ Reduziert die Gefahr der Beschädigung und Verschmutzung durch Steinschlag, aufgewirbelte Fremdkörper, Insekten und Schmutz
- ▷ Sorgt für optimalen Kühlluftdurchsatz
- ▷ Aufwendig gefertigt: Folgt exakt der Form des Kühlers
- ▷ Durchdachte, widerstandsfähige, stabile Konstruktion, hochwertige Werkstoffe
- ▷ Leichter, schneller Anbau
- ▷ Lieferung erfolgt inkl. Montagematerial und ausführlicher Montageanleitung
- ▷ 5 Jahre Garantie
- ▷ Made in Germany

Im Bild evtl. dargestellte weitere Produkte gehören nicht zum Lieferumfang.

K 1600 B / K 1600 GRAND AMERICA / K 1600 GT (-2016/2017-) / K 1600 GTL (-2016/2017-)

■ schwarz Art.-Nr.: 41180-002 99,90



WUNDERLICH KOTFLÜGELERGÄNZUNG »EXTENDA FENDER« VORNE

Unsere Kotflügelverlängerung »EXTENDA FENDER« schützt dreifach: Sie schützt den Fahrer gegen vom Vorderrad aufgewirbeltes Spritzwasser und dessen unangenehme Folgen. Sie schützt das Motorgehäuse und die Krümmer effektiv vor Steinschlag. Und sie reduziert die Verschmutzung des Motorgehäuses und die der Krümmer.

- ▷ Verlängerung für den vorderen Kotflügel
- ▷ Umfassender Schutz für Mensch und Maschine
- ▷ Zuverlässiger Spritzwasserschutz
- ▷ Bewährter Schutz vor Verschmutzung durch Straßenschmutz
- ▷ Effektiver Steinschlagschutz
- ▷ Einfache Montage
- ▷ Komplett mit Befestigungsmaterial
- ▷ Werkstoff: Kotflügel aus witterungsbeständigem, schwarzem ABS-Werkstoff
- ▷ Made in Germany
- ▷ 5 Jahre Garantie

Im Bild evtl. dargestellte weitere Produkte gehören nicht zum Lieferumfang.

K 1600 B / K 1600 GRAND AMERICA / K 1600 GT (-2016/2017-) / K 1600 GTL (-2016)

■ schwarz Art.-Nr.: 32211-002 59,90





WUNDERLICH HANDPROTEKTOREN

Lange war der Einsatz von Handprotektoren ausschließlich den Offroad-Maschinen vorbehalten. Aus heutiger Sicht völlig unverstandlich, bietet der Protektor direkt vor der Hand doch viele sonst nicht zu erzielende Vorteile.

- ▷ Maximaler Schutz vor Kalte, Nasse oder Schmutz
- ▷ Aus hochbelastbarem, kratzfestem und benzinbestandigem PMMA-Kunststoff
- ▷ Leichter, unauffalliger Anbausatz
- ▷ Einfache, schnelle Montage
- ▷ Eintragungsfrei
- ▷ Made in Germany
- ▷ 5 Jahre Garantie

Im Bild evtl. dargestellte weitere Produkte gehoren nicht zum Lieferumfang.

K 1600 B / K 1600 GRAND AMERICA / K 1600 GT (2017-) / K 1600 GTL (2017-)

<input type="checkbox"/> transparent	Art.-Nr.: 27520-411	139,90
<input type="checkbox"/> rauch	Art.-Nr.: 27520-412	139,90
<input type="checkbox"/> schwarz	Art.-Nr.: 27520-413	139,90

K 1600 GT (-2016) / K 1600 GTL (-2016)

<input type="checkbox"/> transparent	Art.-Nr.: 27520-401*	139,90
<input type="checkbox"/> rauch	Art.-Nr.: 27520-402*	139,90
<input type="checkbox"/> schwarz	Art.-Nr.: 27520-403*	139,90

*passt nicht mit original BMW Schalter fur Nebelscheinwerfer (08/14-)



WUNDERLICH FUSSSCHUTZ »CLEAR-PROTECT«

Der Luxus-Fußschützer mit perfektem Schutz bei minimaler Größe. Der nahezu unsichtbare Schutz leitet dank der intelligenten Formgebung Kälte, Wasser und Schmutz fast komplett an den Füßen vorbei.

- ▷ Perfekter Schutz bei minimaler Größe
- ▷ Sehr dezent und nahezu unsichtbar
- ▷ Intelligente Formgebung
- ▷ Leitet Kälte, Wasser und Schmutz fast komplett an den Füßen vorbei
- ▷ 5mm starker, widerstandsfähiger PMMA-Kunststoff
- ▷ Kratzfest, bruchsicher und sturzerprobt
- ▷ Schräglagensicher zugeschnitten
- ▷ Vibrationsfreie, hitzentaugliche und kunststoffbeschichtete Halterung
- ▷ Lieferbar in Transparent und Rauchgrau
- ▷ Leichte Montage
- ▷ Mit TÜV-Gutachten
- ▷ Made in Europe
- ▷ 5 Jahre Garantie

Im Bild evtl. dargestellte weitere Produkte gehören nicht zum Lieferumfang.

K 1600 B / K 1600 GRAND AMERICA / K 1600 GTL (2017-)

<input type="checkbox"/> transparent	Art.-Nr.: 35410-201*	189,90
<input type="checkbox"/> rauch	Art.-Nr.: 35410-202*	189,90

K 1600 GT (2017-)

<input type="checkbox"/> transparent	Art.-Nr.: 35410-105	189,90
<input type="checkbox"/> rauch	Art.-Nr.: 35410-106	189,90

K 1600 GT (-2016) / K 1600 GTL (-2016)

<input type="checkbox"/> transparent	Art.-Nr.: 35410-001	169,90
<input type="checkbox"/> rauch	Art.-Nr.: 35410-002	169,90

* nur in Verbindung mit den originalen Stauffächern





K 1600 B/Grand America, schwarz



K 1600 B/Grand America, rauch

WUNDERLICH VERKLEIDUNGSERGÄNZUNG

Durch die Lücke im Rahmendreieck zwischen Seitendeckel und Sozia-Fußraste sind die Beine und Füße schutzlos Nässe und Schmutz ausgesetzt. Ungehindert schleudert das Wasser über die Stiefel bis über die Oberschenkel. Massive Durchnässung und Verschmutzung des Fahrers und der Sozia sind die Folge. Zudem verteilen sich Schmutz und Wasser über die Seitendeckel, Koffer und Rastenträger. Diese leicht zu montierende Ergänzung macht Schluss mit halbherzigen Lösungsansätzen und schützt das Heck auf beeindruckende Weise.

- ▷ 3 mm starker, kratzsicherer PMMA-Kunststoff
- ▷ Optional in Schwarz oder Rauchgrau erhältlich
- ▷ Komplett mit Anbausatz
- ▷ Leichte Montage
- ▷ Eintragungsfrei
- ▷ Made in Europe
- ▷ 5 Jahre Garantie

Im Bild evtl. dargestellte weitere Produkte gehören nicht zum Lieferumfang.

K 1600 GTL (2017-)

■ schwarz	Art.-Nr.: 35420-202	159,90
■ rauch	Art.-Nr.: 35420-201	159,90

K 1600 GT (-2016/2017-) / K 1600 GTL (-2016)

■ schwarz	Art.-Nr.: 35420-002	159,90
■ rauch	Art.-Nr.: 35420-001	159,90

K 1600 B / K 1600 GRAND AMERICA

■ schwarz	Art.-Nr.: 35420-102	159,90
■ rauch	Art.-Nr.: 35420-101	159,90

Kundenbewertung



Jetzt ist Schluß mit dreckigen Schuhen und Hosenbeinen, vorallem bei der Sozia. Schließt perfekt die Lücke. Sehr gut durchdacht auch die leichte Handhabung beim Reinigen – einfach rausdrücken – saubermachen und wieder problemlos verschließen.

User Alexander A.



K 1600 GT/GTL, schwarz



K 1600 GT/GTL, rauch



WUNDERLICH BEINSCHUTZ »VARIO«

Bei schlechtem Wetter Schutz vor Kälte und Nässe und an warmen Tagen kühlende, gleichmäßige Anströmung.

- ▷ Nachhaltiger Wind- und Wetterschutz der Beine und Füße
- ▷ Von unten aufsteigende Turbulenzen werden wirkungsvoll unterbunden
- ▷ An heißen Tagen können die Verbreiterungen stufenlos umgelegt werden und sorgen für kühlende, gleichmäßige Anströmung
- ▷ 3 mm starker PMMA-Kunststoff
- ▷ TÜV-geprüft
- ▷ Mit ABE
- ▷ Leichter Anbau (inklusive Anbausatz)
- ▷ Made in Europe
- ▷ 5 Jahre Garantie

Im Bild evtl. dargestellte weitere Produkte gehören nicht zum Lieferumfang.

K 1600 GT (2017-)

■ rauch	Art.-Nr.: 35400-102	249,00
---------	---------------------	--------

K 1600 B / K 1600 GTL (2017-)

■ schwarz	Art.-Nr.: 35400-201	249,00
■ rauch	Art.-Nr.: 35400-202	249,00



K 1600 B/Grand America, rauch



geschlossen



geöffnet

WUNDERLICH LENKERSTULPEN

Die Griffheizung wärmt, wenn vorhanden, nur die Hand-Innenflächen. Der beste Schutz vor kalten Händen ist der von außen: Mit klassischen Lenkerstulpen, mit zuverlässiger Wärmeisolation, die Konvektion vermeidet. Unsere formstabilen Lenkerstulpen aus robustem, wasserabweisendem und schmutzunempfindlichem, CORDURA® werden einfach über die Lenkergriffe gestülpt und zusätzlich an den Spiegeln fixiert.

- ▷ Formstabile Lenkerstulpen, auch bei hoher Geschwindigkeit/Windlasten
- ▷ Schützen die ganze Hand vor Kälte, Wind, Wasser und Schmutz
- ▷ Hochwertiges, wasserabweisendes und schmutzunempfindliches CORDURA®-Gewebe
- ▷ Klarsichtfenster für Schaltereinheiten erlauben die eindeutige und sichere Bedienung der Armaturen
- ▷ Einfache, sichere und schnelle Montage
- ▷ Passend für alle BMW- und viele weitere Motorräder mit und ohne Handprotektoren
- ▷ Made in Europe
- ▷ 5 Jahre Garantie

Im Bild evtl. dargestellte weitere Produkte gehören nicht zum Lieferumfang.

■ schwarz / Satz	Art.-Nr.: 25200-100	139,90
------------------	---------------------	--------

NEU!



Reflektoren für mehr Sicherheit



Klarsichtfenster für Schaltereinheiten





Außenverzahnung als Ausklapphilfe



WUNDERLICH SEITENSTÄNDER-AUFLAGEVERGRÖßERUNG

Durch die kleine Aufstandsfläche des Original-Seitenständers besteht die Gefahr des langsamen, oft unbemerkten Einsinkens Ihrer BMW sowohl auf heißen Teerflächen als auch bei nur leicht aufgeweichtem Untergrund. Eine genau formgefräste Auflagevergrößerung, die schnell an den Seitenständer geschraubt wird, beseitigt wirkungsvoll diesen konstruktiven Mangel.

- ▷ Sicherer Stand Ihres Motorrads auf jedem Untergrund
- ▷ Verdopplung der Auflagefläche
- ▷ Die größere Auflagefläche reduziert die Gefahr des Einsinkens erheblich
- ▷ Gleicht ungünstige Abstellwinkel aus
- ▷ Sicheres Ausklappen durch rutschsichere Verzahnung
- ▷ Langlebig, Oxidationsschutz durch schwarze Eloxierung
- ▷ Präzise Ausfräsung für den originalen Seitenständer
- ▷ Mit dämpfender Moosgummischicht
- ▷ Leicht anzubauen
- ▷ Werkstoff: 8 mm starkes Aluminium, präzise gefräst
- ▷ Schwarz eloxiert
- ▷ Made in Germany
- ▷ 5 Jahre Garantie

Im Bild evtl. dargestellte weitere Produkte gehören nicht zum Lieferumfang.

K 1600 B / K 1600 GRAND AMERICA

■ schwarz	Art.-Nr.: 35480-202	49,90
-----------	---------------------	-------

K 1600 GT (-2016/2017-) / K 1600 GTL (-2016/2017-)

■ schwarz	Art.-Nr.: 35480-102	49,90
-----------	---------------------	-------

K 1600 GT (-2016) / K 1600 GTL (-2016)

■ schwarz	Art.-Nr.: 35480-000	49,90
-----------	---------------------	-------

ERSATZSCHRAUBEN SATZ

	Art.-Nr.: 34470-000	3,90
--	---------------------	------



WUNDERLICH BREMSZANGEN-ABDECKUNG VORNE

Die Bremszange wird effektiv geschützt, die hochwertige Verarbeitung unterstreicht das integrierte Design.

- ▷ Eloxiertes Aluminium
- ▷ Einfache Montage
- ▷ Komplett mit allen Anbauteilen
- ▷ Made in Germany
- ▷ 5 Jahre Garantie

Im Bild evtl. dargestellte weitere Produkte gehören nicht zum Lieferumfang.

K 1600 B / K 1600 GRAND AMERICA / K 1600 GT (-2016/2017-) / K 1600 GTL (-2016/2017-)

■ titan / Satz Art.-Nr.: 27120-003 119,90



Kundenbewertung



Sehr zufrieden mit dem Kauf, hervorragende Qualität, gutes Design, einfache und bequeme Installation.

User Oleg

WUNDERLICH TANKPADSET

- ▷ Genau auf das Design der K1600 abgestimmter Satz Tankpads, die an allen Kontaktstellen effektiv vor Kratzern, Beschädigungen und Abrieb am Tank schützen
- ▷ Der verbesserte Knieschluss vermittelt ein griffigeres Fahrgefühl, das den Fahrspaß deutlich steigert
- ▷ Schwarzes, leicht geparbtes, weiches PU-Material, selbstklebend
- ▷ Made in Germany
- ▷ 5 Jahre Garantie

Im Bild evtl. dargestellte weitere Produkte gehören nicht zum Lieferumfang.

K 1600 B / K 1600 GRAND AMERICA / K 1600 GT (2017-) / K 1600 GTL (2017-)

■ schwarz / 3-teilig Art.-Nr.: 32601-102 59,90

K 1600 GT (-2016) / K 1600 GTL (-2016)

■ schwarz / 3-teilig Art.-Nr.: 32601-002 59,90





Youtube Link
Wunderlich
»HELM-
LOCK«



WUNDERLICH HELM-DIEBSTAHLSICHERUNG »HELM-LOCK«

Die wohl sicherste und einfach zu handhabende Helm-Sicherung. Die robuste Basis unserer Helm Diebstahlsicherung aus Aluminium wird unter der Sitzbank sicher befestigt. Die Länge des Seils ist so bemessen, dass bis zu zwei Helme gesichert werden können.

- ▷ Einfaches und diebstahlsicheres Befestigen von bis zu zwei Helmen
- ▷ Robust konstruiertes System
- ▷ Zugang zur Entriegelung wird durch Sitzbankschloss gesichert
- ▷ Kein zusätzliches Schloss etc. notwendig
- ▷ Alu-Einhängevorrichtung wird dauerhaft unter der Sitzbank befestigt
- ▷ Sicherungsseil kann bei Nichtgebrauch platzsparend verstaut werden
- ▷ 4 mm dickes Stahlseil
- ▷ Hochfeste Verpressung der Seilenden zu Schlaufen
- ▷ Mit Stahl-Kauschen verstärkte Schlaufen zum Schutz des Seils
- ▷ Dickwandige Silikon-Ummantelung des Seils zur Vermeidung von Lackschäden durch Scheuern
- ▷ Komplett mit Einbausatz
- ▷ Werkstoff: Haltebasis aus Aluminium und Edelstahl, präzise und passgenau gefertigt, solides Drahtseil, silikonummanteltes mit 4 mm Durchmesser
- ▷ Made in Germany
- ▷ 5 Jahre Garantie

Im Bild evtl. dargestellte weitere Produkte gehören nicht zum Lieferumfang.

K 1600 B / K 1600 GRAND AMERICA

silber	Art.-Nr.: 44320-510	69,90
--------	---------------------	-------

K 1600 GT (-2016/2017-) / K 1600 GTL (-2016/2017-)

silber	Art.-Nr.: 44320-500*	69,90
--------	----------------------	-------

* nur mit geteilter Sitzbank



WUNDERLICH LAMPENGITTER FÜR BMW-ORIGINAL-LED-ZUSATZSCHEINWERFER

Ein aufgewirbelter Stein oder kurze OffRoad-Passagen bedeuten oft das teure Aus für die Original-Nebelscheinwerfer.

- ▷ Hoher Schutz für die Original-Nebelscheinwerfer
- ▷ Keine Reflexionen oder Gefahr der Eigenblendung
- ▷ Leichte Reinigung des Scheinwerfers und des Gitters (hochklappbar)
- ▷ Einfacher Anbau
- ▷ Robuste, schwarz beschichtete Metallkonstruktion
- ▷ 5 Jahre Garantie
- ▷ Made in Germany

Im Bild evtl. dargestellte weitere Produkte gehören nicht zum Lieferumfang.

FÜR ORIGINAL-LED-ZUSATZSCHEINWERFER

■ schwarz / Satz	Art.-Nr.: 42839-002	99,90
------------------	---------------------	-------

FÜR ORIGINAL-LED-ZUSATZSCHEINWERFER NANO

■ schwarz / Satz	Art.-Nr.: 42839-302	119,90
------------------	---------------------	--------



Optimaler Schutz



Leichte Reinigung des Scheinwerfers und des Gitters

WUNDERLICH LAMPENGITTER »SPIDER-PROTECT«

Design-Lampengitter für BMW-Original-LED-Zusatzscheinwerfer. Das schwarze Original wird durch ein exklusives Bi-color-Design, mit dem eingelegten VA-Gitter nachhaltig aufgewertet.

- ▷ Schlagzäher ABS-Kunststoff mit gewölbtem und poliertem VA-Gitter
- ▷ Einfach auf die Original-Zusatzscheinwerfer aufklicken
- ▷ Jederzeit leicht wieder abnehmbar
- ▷ Keine Reflexionen oder Gefahr der Eigenblendung
- ▷ Einfacher Anbau
- ▷ 5 Jahre Garantie
- ▷ Made in Germany

Im Bild evtl. dargestellte weitere Produkte gehören nicht zum Lieferumfang.

ORIGINAL-LED-ZUSATZSCHEINWERFER

■ schwarz / Satz	Art.-Nr.: 42838-002*	59,90
------------------	----------------------	-------

* nicht passend für Nano-Zusatzscheinwerfer





HUPE »NAUTILUS«

Die Stebel Nautilus Hupe sorgt mit 139 Dezibel für reichlich Aufmerksamkeit und Sicherheit im Verkehr. Geringe Abmessungen: 12cm hoch, 3cm breit, 8cm tief. Fahrzeugspezifischer Anbausatz muss separat bestellt werden.

Im Bild evtl. dargestellte weitere Produkte gehören nicht zum Lieferumfang.

K 1600 B / K 1600 GRAND AMERICA / K 1600 GT (2017-) / K 1600 GTL (2017-)

■ schwarz Art.-Nr.: 44720-002 49,90

MONTAGESATZ

K 1600 B / K 1600 GRAND AMERICA / K 1600 GT (2017-) / K 1600 GTL (2017-)

Art.-Nr.: 44720-302 89,90



Montagesatz



BATTERY GUARD

- ▷ Ladezustand der Batterie schnell und einfach via Smartphone kontrollieren
- ▷ Inkl. kostenfreier Apple- oder Android-App
- ▷ Einfacher Anschluss mittels Ringösen an die Batterie
- ▷ Für 6 V, 12 V und 24 V Batterien verwendbar
- ▷ Reichweite ca. 6 Meter
- ▷ Vierfarbige, tachometerähnliche Anzeige
- ▷ Mittels einer App Kontrolle von bis zu 5 Batterien möglich

Im Bild evtl. dargestellte weitere Produkte gehören nicht zum Lieferumfang.

Art.-Nr.: 45070-000 29,90



ALLE PRODUKTINFOS AUF WUNDERLICH.DE

BATTERIE LADEGERÄT »OPTIMATE 4 DUAL PROGRAM – CANBUS EDITION«

Das Multitalent für alle Bordnetze (normale und CanBus) und alle Batterien (außer Lithium-Batterien) bis 50 Ah.

- ▷ 9-stufiges Ladegerät zur Pflege der Motorrad-Batterie mit automatischen Programmen zur Diagnose, Rettung, Aufladung und Dauererhaltung.
- ▷ Mehrstufige, einzigartiger Zellspannungsausgleich für schnelle und vollständige Aufladung.
- ▷ Alle Informationen auf einen Blick: Stromeingang, Verpolungswarnung, Batteriezustand, Ladestrom und Ladeprogramm (Ladung oder Erhaltung) werden leicht verständlich per LEDs angezeigt.
- ▷ Fest programmierter Ladeplan aus mehrstufigem Batterietest, ggf. Impulsrettung (falls tiefenentladen), kontrollierte Ladung und anschließende Dauererhaltung.
- ▷ Vollautomatische CanBus-Steuerung:
Nach Anschluss des Ladegerätes an die BMW »weckt« dieses den CanBus. Ein Einschalten der Zündung ist nicht notwendig!
Nach erfolgtem Ladevorgang wird der CanBus nochmals getestet und das Optimate4 schaltet auf Dauererhaltung/Optimierung der Batterie.
- ▷ Spezialprogramm für die Batterie-Dauererhaltung mit extrem geringer Stromaufnahme (0,095 A) und einem ständigen Wechsel zwischen Test und Ladung der Batterie.
- ▷ Erhöhte Batterie-Lebensdauer von bis zu 400%.
- ▷ Rettet selbst stark tiefenentladene Batterie mit weniger als 0,5V Spannung in einem 48 Stunden Rettungszyklus in zwei Phasen (Rettung und Turbo-Rettung). Falls erfolglos, schaltet es sich danach automatisch ab.
- ▷ Leicht von CanBus auf normale Bordnetze umstellbar (Kurzanleitung auf der Rückseite des Ladegerätes).
- ▷ Direktanschluss an die Batterie oder an BMW-Steck-Dose bzw. jede andere DIN-Steckdose.
- ▷ Inclusive DIN-Stecker für die Bordsteckdose sowie Klemmensatz. Mit wasserfesten Schnellkupplungen zum Ladegerät (Optimate-Kupplungssystem).

- ▷ Wetterfestes Gehäuse (nach IP54)
- ▷ Kann auch an Wand oder Haken befestigt werden (vier integrierte Befestigungsbohrungen).
- ▷ Lange Netz- und Ladekabel (je ca. 2 Meter).
- ▷ Ladestrom (Hauptladung) 1,0 A bis 14,3 V Spannung erreicht sind.
- ▷ 3 Jahre Garantie.

Art.-Nr.: 20190-200

89,90



WUNDERLICH EDITION
FÜR CANBUS- & NORMALE BORDNETZE



Wetterfestes Gehäuse (nach IP54)





Fußbremsbehälter-Deckel

WUNDERLICH BEHÄLTERDECKEL

Höchste Aluminium-Fräskunst an exponierter Stelle. Integriertes Design und technisch eine äußerst stabile Weiterentwicklung des einfachen Original-Plastikdeckels.

- ▷ Wesentlich stabiler als die originalen Deckel
- ▷ Behälter wird optisch aufgewertet
- ▷ Einfache Montage – einfach austauschen
- ▷ Silber, schwarz oder titan eloxiert
- ▷ Made in Germany
- ▷ 5 Jahre Garantie

Im Bild evtl. dargestellte weitere Produkte gehören nicht zum Lieferumfang.

K 1600 B / K 1600 GRAND AMERICA / K 1600 GT (2017-) / K 1600 GTL (2017-)

BREMS-/KUPPLUNGSFLÜSSIGKEITSBEHÄLTER-DECKEL VORNE

■ schwarz / Satz	Art.-Nr.: 27040-102	99,90
■ titan / Satz	Art.-Nr.: 27040-103	99,90

K 1600 B / K 1600 GRAND AMERICA / K 1600 GT (-2016/2017-) / K 1600 GTL (-2016/2017-)

FUSSBREMSBEHÄLTER-DECKEL

■ silber / Stück	Art.-Nr.: 27070-001	49,90
------------------	---------------------	-------



titan



WUNDERLICH SICHERHEITS-ÖLSTOPFEN

Sicherheits-Ölstopfen mit einfacher Handhabung und optimalem Diebstahlschutz.

- ▷ Einfache Handhabung und optimaler Diebstahlschutz
- ▷ Nur zu öffnen mit unserem mitgelieferten Spezialschlüssel
- ▷ mit Öl-Peilstab
- ▷ Einteiliger Aufbau
- ▷ Absolut dicht
- ▷ Hochwertiges Finish
- ▷ Schlüssel als Schlüsselanhänger vorgesehen
- ▷ Lieferung inkl. Stopfen, Schlüssel, Dichtung und Schlüsselring
- ▷ 5 Jahre Garantie
- ▷ Made in Germany

Im Bild evtl. dargestellte weitere Produkte gehören nicht zum Lieferumfang.

K 1600 B / K 1600 GRAND AMERICA / K 1600 GT (-2016/2017-) / K 1600 GTL (-2016/2017-)

■ titan	Art.-Nr.: 35490-003	59,90
---------	---------------------	-------

ERERSATZSCHLÜSSEL FÜR WUNDERLICH SICHERHEITS-ÖLSTOPFEN

■ VA	Art.-Nr.: 27431-000	6,90
------	---------------------	------

WUNDERLICH KENNZEICHENTRÄGER

Dieser edle aus dem vollen Aluminium gefräste Kennzeichen-träger mit integrierter LED-Kennzeichenbeleuchtung ersetzt stilvoll das dröge original Plastik-Teil. Endlich ein würdiger Träger!

- ▷ Hochwertige gefräste Aluminium-Ausführung
- ▷ Schwarz eloxiert
- ▷ Einfache Montage durch Austausch
- ▷ Inkl. LED-Kennzeichenbeleuchtung
- ▷ E-geprüft
- ▷ Made in Germany
- ▷ 5 Jahre Garantie

Im Bild evtl. dargestellte weitere Produkte gehören nicht zum Lieferumfang.

K 1600 B / K 1600 GRAND AMERICA

■ schwarz Art.-Nr.: 45160-002 119,90



WUNDERLICH MASTERREFLEX REFLEKTOR-FOLIE

Das verhältnismässig kleine Rücklicht spiegelt nicht im Ansatz die tatsächliche Breite einer BMW mit Koffern wider. Dieser maßgeschneiderte 3M-Foliensatz reflektiert auftreffendes Licht und erhöht so die Signalwirkung erheblich. Sofort ist die tatsächliche Breite ersichtlich und das Fahrzeug wird schon von weitem wahr genommen, wodurch sich die passive Sicherheit um ein Vielfaches erhöht.

- ▷ Leichtes Aufbringen
- ▷ Maßanfertigung für die Original Koffer der K 1600

Im Bild evtl. dargestellte weitere Produkte gehören nicht zum Lieferumfang.

K 1600 GT (-2016/2017-) / K 1600 GTL (-2016/2017-)

■ schwarz Art.-Nr.: 35550-000 39,90



Kundenbewertung



Lässt sich gut verarbeiten, Passform ist auch gut.
User Thomas

INKLUSIVE
ABE
WUNDERLICH

CARBON-TEILE



Im Bild evtl. dargestellte weitere Produkte gehören nicht zum Lieferumfang.

Produkt	Fahrzeug	Art.-Nr.	Preis
Kotflügel vorne carbon	K 1600 B / K 1600 GT (-2016/2017-) / K 1600 GTL (-2016/2017-)	45200-000	299,00
Tankabdeckung carbon	K 1600 B / K 1600 GT (-2016/2017-) / K 1600 GTL (-2016/2017-)	45200-100	399,00



Kotflügel vorne



Tankabdeckung



REMUS ENDSCHALLDÄMPFER

Der perfekte Mix aus Klang, Leistungsentfaltung und geringem Gewicht mit einem einmaligen, tiefen Sound und kräftiger, harmonischer Leistungsentfaltung über den gesamten Drehzahlbereich. Abgasgedruckerzeugung von mindestens 35% und Gewichtsersparnis von bis zu 3 kg bei faszinierender Optik. Dauerhafte Konstruktion, innen komplett aus Edelstahl. Für Sparteinsatz herausnehmbare Flöte. Mit EG-ABE.

Im Bild evtl. dargestellte weitere Produkte gehören nicht zum Lieferumfang.

HEXAONE K 1600 GT (2017-) / K 1600 GTL (2017-)

■ Titan / EURO 4 Art.-Nr.: 35590-103 1.483,00

K 1600 GT (-2016) / K 1600 GTL (-2016)

■ Titan / EURO 3 Art.-Nr.: 35590-003 1.484,00

BLACK HAWK K 1600 GT (2017-) / K 1600 GTL (2017-)

■ VA schwarz / EURO 4 Art.-Nr.: 35590-102 1.371,00



Hexacone



Black Hawk



BLUE DAUERLUFTFILTER



BLUE-Dauerluftfilter sind speziell nach unseren Vorgaben und Wünschen entwickelte Langzeit-Luftfilter für einen extrem hohen Luftdurchsatz und maximaler Filterwirkung. BLUE-Luftfilter ersetzen den serienmäßigen Luftfilter und machen sich von selbst bezahlt, da ihre Lebensdauer fast unbegrenzt ist

- ▷ Höherer Luftdurchsatz und Beschleunigung des Luftstroms
- ▷ Tiefe Lamellen erhöhen die Filterfläche um ca. 20%
- ▷ Ölgetränktes, homogenes Baumwollgewebe
- ▷ Schmutz dringt nicht ein, sondern haftet außen an
- ▷ Unempfindlich gegen alle Witterungseinflüsse
- ▷ Reinigung nur alle 20.000 bis 50.000 Kilometer
- ▷ Beidseitige, stabile Edelstahlgitter
- ▷ Luftdichte Filtereinfassung
- ▷ Patentierte Fixierhilfen
- ▷ Leichter Tausch gegen das Original (keine Änderungen am Fahrzeug notwendig)
- ▷ Made in Europe
- ▷ 20 Jahre Garantie

K 1600 B / K 1600 GRAND AMERICA / K 1600 GT (-2016/2017-) / K 1600 GTL (-2016/2017-)

Art.-Nr.: 24233-000 49,90

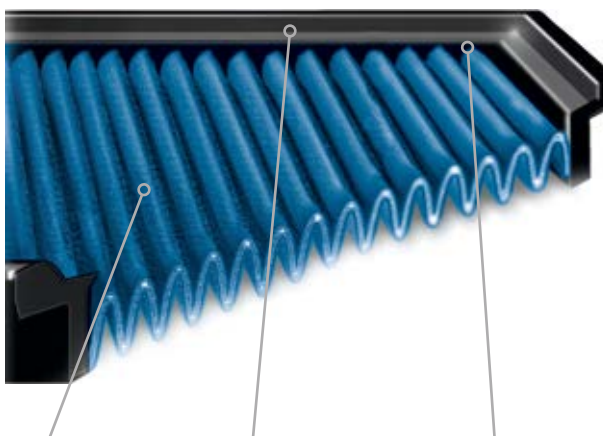

Tiefe Lamellen erhöhen die Filterfläche um 10-20 % für eine hervorragende Filterwirkung und minimalen Strömungswiderstand.

Eine sehr glatte Oberfläche und ein weiches, beständiges Gummi für die luftdichten Rahmen.

BLUE-Filter durchlaufen ein zeitintensives, vierstufiges Herstellungsverfahren, um den Einschuss von Gummi in das Gewebe möglichst gering zu halten. Massenhersteller arbeiten dagegen stückzahlorientiert mit hohem Arbeitsdruck. Dadurch kann das Gummi tief ins Gewebe eindringen, was den Luftdurchlass nicht selten um 25% reduziert.





FEDERBEIN DYNAMIC WESA, VORNE / HINTEN

Das WESA Dynamic Feedback wird, wie üblich, individuell auf das Fahrergewicht, die Beladungszustände und den Einsatzzweck abgestimmt. Ob Sie 50, 80, 100 oder 120 Kilogramm auf die Waage bringen, ob Sie mit Zuladung durch Sozius oder Gepäck fahren – wir sollten es nur wissen, damit wir anhand Ihrer Sonderwünsche die Abstimmung der Federraten festlegen und Ihre Fahrsicherheit steigern können!

Durch die Tieferlegung des Fahrzeugs über die Federbeine bleibt die originale Ergonomie erhalten. Die individuelle Abstimmung, das Plus an Feedback, und die richtige Fahrzeughöhe werden sich auf Ihr Fahrverhalten auswirken und Ihre Sicherheit auf das Maximum erhöhen.

Mit der neu entwickelten Feedbackverstellung im Ausgleichsbehälter bestimmen Sie selbst, wie stark das Feedback Ihrer Fahrwerkselemente ist. Den maximalen Komfort (original BMW) erreichen Sie in der Soft-Abstimmung. 22 Klicks ermöglichen Schritt für Schritt mehr Feedback, sodass Sie mehr und mehr die Oberflächenbeschaffenheit der Fahrbahn spüren! Die Feedbackverstellung liefert zusätzlich deutlich mehr Reserven bei Off-Road-Fahrten ohne an Komfort oder Ansprechverhalten zu verlieren.

Für die Verkopplung ist die Einsendung Ihres original Dynamic ESA Federbeins erforderlich.

- ▷ Tieferlegung bis max. 30mm
- ▷ Feedbackverstellung
- ▷ Mit ABE
- ▷ 5 Jahre Garantie
- ▷ Made in Germany

UNSER SERVICE -> IHR VORTEIL:

Unsere Federbeine werden für Sie individuell gefertigt. Hierzu benötigen wir die folgenden Angaben:

- ▷ Fahrer- / Beifahrergewicht
- ▷ Gepäckgewicht
- ▷ Fahrstil
- ▷ Einsatzzweck



Dynamic WESA vorne	im Wunderlich Online-Shop
Dynamic WESA hinten	im Wunderlich Online-Shop



FEDERBEIN, HINTEN

Suspension 640: Die Basisausführung des Federbeins wartet mit derselben Technik auf, wie die aufwendigeren Versionen. Der Unterschied liegt im Verzicht auf den außenliegenden Ausgleichsbehälter und die Einstellmöglichkeiten in der Druckstufe. Sie macht keine Kompromisse in punkto Ansprechverhalten und Haltbarkeit. Radialkolben, Nasslauführung, teflongeführte Pendellager und weitere Merkmale definieren hier den Standard für ein Basis-Federbein neu. Selbstverständlich ist auch hier die Federbasis stufenlos und die Zugstufe durch ein offenes Bleedsystem mit 22 Klicks über einen extrem breiten Bereich einstellbar. Das Federbein ist mit vielen Extras nachrüstbar.

Suspension 642: Das Nonplusultra in Sachen Motorrad-Federbeine! Die obere Aufnahme besteht aus einem Frästeil. Sie dient als Verbindung zum Ausgleichsbehälter der Druckstufe und beherbergt die Einstellknöpfe für den Low- und High-Speed-Bereich der Druckstufe. Jeweils 22 Stufen pro Bereich erlauben eine optimale Feinabstimmung! Bei maximalen Einfedergeschwindigkeiten verhindert ein Überdruckventil, dass das Federbein hydraulisch blockiert und unkontrollierte Stöße in das Fahrwerk eingeleitet werden. Die Zugstufe lässt sich in 22 Klicks von außen einstellen. Die Federbasis kann stufenlos vorgespannt werden.

- ▷ Mit ABE
- ▷ 5 Jahre Garantie
- ▷ Weltweiter Austausch-Service
- ▷ Made in Germany

UNSER SERVICE -> IHR VORTEIL:

Unsere Federbeine werden für Sie individuell gefertigt. Hierzu benötigen wir die folgenden Angaben:

- ▷ Fahrer- / Beifahrgewicht
- ▷ Gepäckgewicht
- ▷ Fahrstil
- ▷ Einsatzzweck

Suspension 640	im Wunderlich Online-Shop
Suspension 642	im Wunderlich Online-Shop



Wunderlich
Suspension



Wunderlich Suspension 640



Wunderlich Suspension 642



Individualisierung		Aufpreis
Höhenvariante	wahlweise Original-Fahrwerkshöhe bis zu -30mm	inklusive
Federvorspannung per Hakenschlüssel	nur hinten möglich	inklusive
Federvorspannung per Hydraulik	nur hinten möglich	im Wunderlich Online-Shop



Wunderlich®
SUSPENSION

ELEPHANT & Co. – EINE KLEINE MATERIALKUNDE.

Mit unserer Haltung, nur allerbeste Qualität zu liefern, werden unsere Tankrucksäcke und Motorradtaschen fast ausschließlich aus hochwertigem CORDURA®-Gewebe gefertigt. Sie sind mit unserem CORDURA®-Label gekennzeichnet.

Was aber ist CORDURA® eigentlich? CORDURA® ist ein Material, das durch seine überragende Abriebfestigkeit und Robustheit gekennzeichnet ist. Es handelt sich um eine eingetragene Marke des Schweizer Unternehmens Invista. Die Entwickler dort schufen ein besonderes Verfahren technisches Gewebe aus Polyamid, also Nylon, herzustellen. Das Besondere daran: Bei der Herstellung von CORDURA® werden Polyamid Fasern zunächst systematisch zerschnitten, danach erneut versponnen, um schließlich endgültig verwoben zu werden. Damit erhält es seine wesentlichen, spezifischen Material- und Gewebeeigenschaften. Es ist reiß- und abriebfester sowie robuster als herkömmliches

Nylon. Die leicht angeraute Oberfläche gibt dem Material einen angenehmen und rutschfesten Griff. Es ist wasserabweisend: Feuchtigkeit perlt einfach ab und trocknet extrem schnell. Was CORDURA® für unseren Einsatzzweck besonders interessant macht, ist seine außerordentliche Abriebfestigkeit im Vergleich zu Baumwolle, Polyester oder herkömmlichem Nylon. Tankrucksäcke und Taschen sind auf dem Motorrad ständig einer hohen Beanspruchung ausgesetzt. Wind und Wetter, Feuchtigkeit und Regen, Schmutz, aber auch die mit der Sonneneinstrahlung verbundene UV-Strahlung sowie die allgegenwärtigen, mechanischen Belastungen beanspruchen das Material aufs Höchste. Während andere, minderwertigere Materialien unter dieser Belastung relativ schnell verschleifen und an Stabilität und Zuverlässigkeit verlieren, behält CORDURA® über einen langen Einsatzzeitraum seine Materialeigenschaften und sein Erscheinungsbild.

Die klassische ELEPHANT-Serie.

Aber CORDURA® ist nicht gleich CORDURA®. CORDURA® 330, die leichteste und dünnste Variante, wird meist in Bekleidung oder sehr leichten Taschen verwendet. 500er CORDURA® ist ideal, wenn es beim Einsatz grundsätzlich auf maximale Robustheit bei minimalem Gewicht ankommt, wie bei unserer neuen DRYBAG-Serie. Wir bei Wunderlich verwenden für die klassische ELEPHANT Serie ausschließlich CORDURA® 1000, den »Outdoor-Panzer«, das perfekte und in jeder Hinsicht widerstandsfähigste Material.

Bei allen Vorzügen wissen Spezialisten jedoch auch, dass CORDURA® einen Nachteil hat: Wegen seiner rauen Struktur und der damit verbundenen größeren Oberfläche lässt es sich im Vergleich zu Nylon nur mit aufwendigeren Verfahren

beschichten. Die Beschichtung erfolgt mit einer PVC-freien Acrylat- oder Polyurethanbeschichtung. Durch die Imprägnierung mit Fluorcarbon ist unser Gewebe zudem schmutz- und wasserabweisend. Wir betreiben den Aufwand aus Überzeugung, um aus diesem einzigartigen hochwertigen technischen Gewebe perfekte, lang- lebige, belast- und beanspruchbare Motorradtaschen zu fertigen.

Diese aufwendigen Verfahren und die sorgfältige Fertigung und Verarbeitung haben einen Wert. Einen Wert, der sich auch im Preis niederschlägt, ja niederschlagen muss. Dazu stehen wir. Der Preis ist jedoch lange vergessen, wenn Ihr Wunderlich Tankrucksack auch nach Jahren und unzähligen Kilometern zuverlässig gute Dienste leistet. Wie am ersten Tag.





Die klassische ELEPHANT-Serie.



Die neue ELEPHANT **DRYBAG**-Serie.

Neu: ELEPHANT DRYBAG. Puristisch. Wasserdicht.

2021 nehmen wir ein neues Familienmitglied in der ELEPHANT Reihe auf: Die **DRYBAG**-Serie. Alle Taschen der ELEPHANT **DRYBAG**-Serie sind gekennzeichnet durch ein reduziertes, puristisches Design mit hohem Wiedererkennungswert und durch ihre absolut wasserdichte Konfektionierung. Sie sind UV-stabil, robust konstruiert und langlebig.

Zum Einsatz kommt -wie beim traditionellen ELEPHANT-CORDURA®, hier in der 500er Ausführung. Dessen feinere Webstruktur unterstreicht das puristische Erscheinungsbild der neuen Serie. Zur Herstellung der Wasserdichtigkeit und der Formstabilität wird auf dieses hochwertige technische Gewebe innerseitig eine durable TPU-Schicht laminiert. Alle Nähte und Dopplungen sind sorgfältig wasserdicht verschweißt. Die Reiß-

verschlüsse sind hochwertigen verarbeitet sowie wasser- und staubdicht. Sie sind komfortabler in der Handhabung.

Auf der Oberseite werden die **DRYBAG** mit einer zusätzlichen integrierten Schutzkappe abgeschlossen, die in der gleichen Art wie der Tankrucksack selbst hergestellt wird. Die Schutzkappe deckt die Oberseite der Taschen sowie die Reißverschlüsse zusätzlich ab. Diese Konstruktion sorgt für absolute Wasserdichtigkeit.

Die Schutzkappe verfügt über ein dem militärischen MOLLE-System nachempfundenen, vielseitig nutzbares Halterungssystem aus regelmäßig angeordneten ovalen Öffnungen. Hier können auf einfache Weise Zusatztaschen integriert werden.



- MADE BY
WUNDERLICH
- GARANTIE
5 JAHRE
- WASSER
ABWEISEND
- CORDURA
BEWEBE

NEU!



Weiteres Staufach im Deckel



Dank der Aufnahmeschlaufen ...



... lässt sich weiteres Zubehör befestigen



Fahrzeugspezifische Systemhalterung

Bis zu 12l Fassungsvermögen



WUNDERLICH ELEPHANT DRYBAG TANKRUCKSACK

Unser kompakter Tankrucksack ist die ideale Lösung für die alltägliche Fahrt, aber auch für eine Eintages- oder Mehrtages-tour. Er verfügt über ein Volumen von 12 Litern, das sich im Alltag als sehr zweckmäßig erwiesen hat. Der passgenaue, mit einem Handgriff herausnehmbare Formeinsatz im Inneren ist mit einer per Klett verschließbaren Innentasche ausgestattet. Diese ist gut zugänglich. Die Klappe des **DRYBAG** Tankrucksacks ist mit einer Netztasche ausgestattet, die mit einem Reißverschluss versehen ist. Sie nimmt auf, was unterwegs griffbereit sein soll.

Der formstabile Tankrucksack bietet dem Gepäck sicheren Halt und Schutz und er flattert auch bei hohen Geschwindigkeiten nicht. Er verursacht deshalb auch keine geschwindigkeitsbedingten Flattergeräusche. Besonders auch, weil keine zusätzliche wasserdichte Haube für Regenfahrten benötigt wird.

- ▷ Ideal als täglicher Begleiter, groß genug für den Wochenendtrip
- ▷ Neue, puristische Form und Ausführung mit hohem Wiedererkennungswert
- ▷ Wasserdicht, hochfest, robust, abriebsicher, langlebig
- ▷ Ideal für den täglichen Einsatz mit leicht zugänglichem, funktionalem Stauraum
- ▷ UV-stabil ausgerüstet
- ▷ Dem militärischen MOLLE-System nachempfundenes, vielseitig nutzbares Halterungssystem für Zubehörtaschen auf der Oberseite der Abschlusskappe
- ▷ Wasser- und staubdichte Reißverschlüsse
- ▷ Bequemer Tragegriff
- ▷ Griffige und ergonomisch geformte Zipper
- ▷ Passgenauer, stabiler Einsatz für optimale Formstabilität mit separater Tasche
- ▷ Perfekter Halt und Schutz fürs Gepäck – kein Flattern bei hohen Geschwindigkeiten
- ▷ Mit Zipper ausgestattete Netztasche im Deckel
- ▷ Geringes Eigengewicht
- ▷ Werkstoff: CORDURA® 500, hochfest und abriebsicher, wasser- und staubdicht, innen zusätzlich TPU (Thermoplastisches Polyurethan)-beschichtet, Nähte und Dopplungen wasserdicht verschweißt
- ▷ Farbe: schwarz
- ▷ Maße: Länge: 31 cm / Breite: 24 cm / Höhe: 17 cm
- ▷ Volumen ca.: 12 Liter
- ▷ 5 Jahre Garantie

Im Bild evtl. dargestellte weitere Produkte gehören nicht zum Lieferumfang.

ELEPHANT DRYBAG TANKRUCKSACK

■ schwarz	Art.-Nr.: 44151-000	189,90
-----------	---------------------	--------

SYSTEMHALTERUNG FÜR ELEPHANT DRYBAG TANKRUCKSACK K 1600 GT (-2016/2017-)

■ schwarz	Art.-Nr.: 41170-000	69,90
-----------	---------------------	-------

WUNDERLICH ELEPHANT DRYBAG SITZBANK- UND GEPÄCKTRÄGERTASCHE

Unsere multifunktionale und kompakte Tasche, kann entweder auf dem Gepäckträger oder dem Soziussitz schnell und unkompliziert befestigt werden. Perfekt, wenn auf die Schnelle zusätzlicher Stauraum benötigt wird. Sie verfügt über ein Volumen von 12 Litern, das sich bei Bedarf auf 16 Liter erweitern lässt. Die Basis der Toptasche ist mit einem umlaufenden formstabilen Einsatz ausgestattet. Im Deckel befindet sich eine großzügige Netztasche für alles was unterwegs griffbereit sein soll. Sie wird mit einem Reißverschluss verschlossen.

Die formstabile Tasche bietet dem Gepäck sicheren Halt und Schutz und sie flattert auch bei hohen Geschwindigkeiten nicht. Sie verursacht deshalb auch keine geschwindigkeitsbedingten Flattergeräusche. Besonders auch, weil keine zusätzliche wasserdichte Haube für Regenfahrten benötigt wird.

- ▷ Multifunktionale und kompakte Tasche, groß genug für den Wochenendtrip
- ▷ Anpassbares Volumen – ausziehbar (12 bis 16 Liter Inhalt) durch umlaufenden Reißverschluss
- ▷ Neue, puristische Form und Ausführung mit hohem Wiedererkennungswert
- ▷ Wasserdicht, hochfest, robust, abriebsicher, langlebig
- ▷ Ideal für den täglichen Einsatz mit leicht zugänglichem, funktionalem Stauraum
- ▷ UV-stabil ausgerüstet
- ▷ Dem militärischen MOLLE-System nachempfundenenes, vielseitig nutzbares Halterungssystem für Zubehörtaschen auf der Oberseite der Abschlusskappe
- ▷ Wasser- und staubdichte Reißverschlüsse
- ▷ Bequemer Tragegriff
- ▷ Griffige und ergonomisch geformte Zipper
- ▷ Passgenauer, stabiler Einsatz für optimale Formstabilität
- ▷ Perfekter Halt und Schutz fürs Gepäck – kein Flattern bei hohen Geschwindigkeiten
- ▷ Mit Zipper ausgestattete Netztasche im Deckel
- ▷ Geringes Eigengewicht
- ▷ Werkstoff: CORDURA® 500, hochfest und abriebsicher, wasser- und staubdicht, innen zusätzlich TPU (Thermoplastisches Polyurethan)-beschichtet, Nähte und Dopplungen wasserdicht verschweißt
- ▷ Farbe: schwarz
- ▷ Maße (L/B/H): 31 cm / 24 cm / 17 cm
- ▷ Volumen ca.: 12 Liter (erweiterbar auf 16 Liter)
- ▷ 5 Jahre Garantie

Im Bild evtl. dargestellte weitere Produkte gehören nicht zum Lieferumfang.

PASSEND FÜR ALLE GEPÄCKTRÄGER ODER SOZIUSSITZE

■ schwarz Art.-Nr.: 44152-000 189,90

NEU!



DRY
BAG



Bis zu 16l Fassungsvermögen



Zusätzliches Staufach im Deckel



Dank der Aufnahmeschlaufen ...



... lässt sich weiteres Zubehör befestigen



Anwendungsbeispiel Befestigung einer weiteren Tasche an Aufnahmeschlaufen



- MADE BY
WUNDERLICH
- GARANTIE
5*
JAHRE
- MADE IN
EUROPE
- WASSER
ABWEISEND
- CORDURA
GEWEBE

REISE (ab 2016)
MOTORRAD
EMPFEHLUNG

MOTORRAD NEWS
TIPP



Tankrucksack »Elephant«



Schnellverschluss: vorne öffnen



und mit einem Handgriff abnehmen



Zusatzbefestigungen vorne für Offroad/schwere Beladung



Zusatzbefestigungen hinten für Offroad/schwere Beladung

WUNDERLICH TANKRUCKSACK »ELEPHANT«

Die wasserfeste, maßgeschneiderte Gepäckbeförderung mit einem multifunktionalen Befestigungskonzept, das es so bisher noch nicht gab. Eine Grundplatte wird mit wenigen Handgriffen am Fahrzeug befestigt und nimmt den Tankrucksack per Schnellbefestigung auf. Einfach die Haltezeuge des Tankrucksacks durch die Aufnahme an der Grundplatte schieben und vorne verschließen. Eine geniale Schnellbefestigung, die auch mit Handschuhen etc. ein sekundenschnelles An- und Abbauen ermöglicht.

- ▷ Wasserabweisendes, Fluorcarbon imprägniertes Cordura®-Gewebe
- ▷ Ausziehbar, mit bis zu 23 Litern Maximalinhalt
- ▷ Verkleinerbar (mit umlaufendem Reißverschluss) auf 15 Liter
- ▷ Mit einem Handgriff abnehmbar
- ▷ Einfacher Zugang zum Tankeinfüllstutzen (abklappbar)
- ▷ Maximale Raumausnutzung, sicherer Halt und Schutz des Lackes durch Verwendung einer Grundplatte
- ▷ Einmalige Schnellbefestigung am Fahrzeug mit zusätzlicher OffRoad-Sicherung
- ▷ Sehr großes (A4), wendbares und abnehmbares Kartenfach aus weicher, robuster PVC-Folie
- ▷ Wasserabweisender Rundumreißverschluss (180°) für ein leichtes Einlegen und Herausnehmen der Karte
- ▷ Wasserabweisende Kabeldurchführung für elektrische Leitungen, wie Handy-Ladekabel etc.
- ▷ Oben aufgebrachtes ZickZack-Gummi für die schnelle Aufnahme von Handschuhen etc.
- ▷ Innenverstärkung durch PE-Einlage für optimale Formstabilität verhindert ein Ausbeulen
- ▷ Auf der Innenseite zusätzlich beschichtet – hochfest, abriebsicher und kann nicht ausbleichen
- ▷ Tragesystem: Kann mit beiliegenden Tragegurten als Rucksack/Umhängetasche genutzt werden
- ▷ Besonders haftstarkes Unterbodenmaterial, welches sich an den Tank anpasst und ein Verrutschen der Grundplatte verhindert
- ▷ Made in Europe
- ▷ 5 Jahre Garantie

Im Bild evtl. dargestellte weitere Produkte gehören nicht zum Lieferumfang.

TANKRUCKSACK INKL. KARTENFACH

■ schwarz	Art.-Nr.: 20600-000	199,90
-----------	---------------------	--------

SYSTEMHALTERUNG FÜR TANKRUCKSACK K 1600 GT (-2016/2017-)

■ schwarz	Art.-Nr.: 41170-000	69,90
-----------	---------------------	-------



ELEPHANT
by Wunderlich

Testen Sie Ihr neues Wunderlich Produkt garantiert ohne Risiko!

Wenn Sie nicht zufrieden sind, können Sie den Artikel innerhalb von **60 Tagen** ab Kaufdatum zurückgeben.

REISE online
MOTORRAD
EMPFEHLUNG

MOTORRAD NEWS
TIPP

MADE BY
WUNDERLICH

GARANTIE
5*
JAHRE

MADE IN
EUROPE

WASSER
ABWEISEND

CORDURA
GEWEBE



Abnehmbares, wendbares Kartenfach mit 180°-Kartenfach-Öffnung inklusive



Systemhalterung für Tankrucksack



ZickZack-Gummi für z.B. Handschuhe



Geschütztes Ersatzvisier-Fach



Mit bis zu 25 Litern Maximalinhalt



Kabeldurchführung



Wasserabweisendes, Fluorcarbon imprägniertes Cordura®-Gewebe



Leicht zugängliche Zusatztaschen mit Innenfächern



Wasserabweisender Rundumreißverschluss



Das Kartenfach kann auch ohne Tankrucksack am Fahrzeug verwendet werden



Einfacher Zugang zum Tank

Kundenbewertung



Ich bin echt begeistert, nicht nur weil er mir Optisch am besten gefiel, nein auch die Funktion der Aufbau und das Gesamtkonzept ist klasse. Nur die Sitzbank abnehmen und zwei Schrauben an der Tankverkleidung lösen und die Grundplatte befestigen. Fertig!! Das ganze dauert keine 3 Min. Viele kleine Taschen, Karten-Klarsichthülle, alles top, ich bin begeistert. Zum Tanken ist nur eine Schnalle zu lösen und der gesamte Rucksack lässt sich hochklappen.

User Marcus M.



Inkl. wasserdichtem Gepäcksack



Organizertasche



Ersatz-Kartenfach

NEU!



Gepäcksack wasserdicht



Regenhaube »Basic«



NEU!



WUNDERLICH ZUBEHÖR FÜR TANKRUCKSACK »ELEPHANT«

Im Bild evtl. dargestellte weitere Produkte gehören nicht zum Lieferumfang.

WUNDERLICH ORGANIZERTASCHE

- ▷ Ordnung und schneller Zugriff auf wichtige Dinge
- ▷ Geräumig, herausnehmbar, mit praktischen Fächern
- ▷ Passend zu unseren Tankrucksäcken »ELEPHANT«
- ▷ Wird per Schnellaufnahme am Tankrucksack befestigt

■ schwarz	Art.-Nr.: 20680-000	29,90
-----------	---------------------	-------

WUNDERLICH ERSATZ-KARTENFACH

■ schwarz	Art.-Nr.: 20700-000	29,90
-----------	---------------------	-------

WUNDERLICH GEPÄCKSACK WASSERDICHT

- ▷ Wasserdichtes Polyester 75d
- ▷ PU-beschichtet
- ▷ Ultraleicht und abriebfest
- ▷ Dichter, verstärkter Rollverschluss mit Steckschloss
- ▷ Zusätzlicher Befestigungshaken am Verschluss
- ▷ Speziell abgedichtete Doppelnähte
- ▷ Blau, mit Wunderlich-Logos
- ▷ Volumen in Litern: klein ca. 8l / groß ca. 30l
- ▷ Made in Europe
- ▷ 5 Jahre Garantie

Im Bild evtl. dargestellte weitere Produkte gehören nicht zum Lieferumfang.

■ blau / groß & klein im Set	Art.-Nr.: 44000-300	14,90
■ blau / groß	Art.-Nr.: 44000-200	9,90
■ blau / klein	Art.-Nr.: 44000-100	6,90

REGENHAUBEN

Empfehlenswert beim Transport empfindlicher Geräte und/oder bei Dauerregen.

WUNDERLICH REGENHAUBE »VARIO« (OHNE ABB.)

■ schwarz	Art.-Nr.: 42330-002	49,90
-----------	---------------------	-------

REGENHAUBE »BASIC«

■ silber	Art.-Nr.: 20690-000	19,90
----------	---------------------	-------

WUNDERLICH ERSATZ-ZIPPER

Ergonomisch geformt mit Wunderlich-Branding auf Vorder- und Rückseite. Lässt sich sehr gut mit oder auch ohne Handschuhe sicher greifen. Für alle unsere Taschen passend.

Im Bild evtl. dargestellte weitere Produkte gehören nicht zum Lieferumfang.

■ schwarz / Stück	Art.-Nr.: 20750-000	0,90
■ blau / Stück	Art.-Nr.: 20750-100	0,90

WUNDERLICH FOTOEINSATZ FÜR TANKRUCKSACK »ELEPHANT«

Dieser praktische und flexible Fotoeinsatz macht unseren Elefant-Tankrucksack, aber auch nahezu jeden anderen Tankrucksack, zum vollwertigen Foto-Tankrucksack.

- ▷ Fotoeinsatz mit rundum schützender Polsterung
- ▷ Polsterung auch am Boden und am Deckel
- ▷ Komplett variable, mehrteilige Inneneinteilung ebenfalls mit Polsterung
- ▷ Passend für unseren »ELEPHANT« und nahezu alle Fremdprodukte in vergleichbarer Größe
- ▷ Großer, umlaufender Reißverschluss für Übersichtlichkeit und schnellen Zugriff
- ▷ Formstabil auch ohne Inhalt
- ▷ Inkl. zweier Objektivstützen für perfekte Positionierung
- ▷ Große Schlaufe zum schnellen Entnehmen aus dem Tankrucksack
- ▷ Zwei stabile Ösen zum Anbringen eines Trageriemens (Riemen ist im Lieferumfang des Elephants vorhanden)
- ▷ Maße: (L/B/H) 30 cm / 25 cm / 17 cm
- ▷ Made in Europe
- ▷ 5 Jahre Garantie

Tip: Zum Transport der wertvollen Fotoausrüstung im Dauerregen empfehlen wir die Verwendung unserer Tankrucksack-Regenhaube oder unseres wasserdichten Gepäcksacks.

Im Bild evtl. dargestellte weitere Produkte gehören nicht zum Lieferumfang.

FÜR TANKRUCKSACK »ELEPHANT« (NICHT »TOUR EDITION«) VERWENDBAR

■ schwarz Art.-Nr.: 20601-002 89,90



Formstabil auch ohne Inhalt



Objektivstützen für perfekte Positionierung



WUNDERLICH KÜHLTASCHE FÜR TANKRUCKSACK »ELEPHANT«

Diese praktische und gut isolierende Kühltasche passt genau in zahlreiche unserer hilfreichen Gepäcklösungen wie Tankrucksäcke, Sitzbank- und Heckträger-Taschen oder in unsere Topcase- oder Koffer-Top-Taschen. Stabiles Material und sorgfältige Verarbeitung garantieren eine lange Lebensdauer und eine entsprechende Effektivität.

- ▷ Material: Stabiles Polyester 600d
- ▷ Innen-Material: Aluminium kaschiert
- ▷ Komplett PVC-frei
- ▷ Für Lebensmittel geeignet
- ▷ Maße: 25,5 x 16 x 15 cm
- ▷ Ausstattung: Hauptfach mit 2-Wege-Reißverschluss, flache Vortasche, Handgriffe
- ▷ Made in Europe
- ▷ 5 Jahre Garantie

Im Bild evtl. dargestellte weitere Produkte gehören nicht zum Lieferumfang.

FÜR TANKRUCKSACK »ELEPHANT« (NICHT »TOUR EDITION«) VERWENDBAR

■ schwarz Art.-Nr.: 20861-002 19,90





Echt-Carbon/schwarz



silber/schwarz



Echt-Carbon/schwarz



Kabeldurchführung



Wasserabweisender Rundumreißverschluss



Hochwertige Verarbeitung



Edler Materialmix



WUNDERLICH TANKRUCKSACK »ELEPHANT TOUR EDITION«

Der kompakte, robuste Dauerbegleiter für Touren.

- ▷ Wasserabweisendes, Fluorcarbon imprägniertes Cordura®-Gewebe
- ▷ 7 Liter Inhalt
- ▷ Bombensicherer Halt und Schutz des Lackes durch Grundplatte
- ▷ Großes Kartenfach aus PVC-Folie
- ▷ Wasserabweisende Reißverschlüsse und Kabeldurchführung
- ▷ Innenverstärkung durch PE-Einlage
- ▷ Beiliegender Tragegurt
- ▷ Wahlweise mit Seitenwangen aus Planen-Gewebe (silbern) oder Echt-Carbon-Gewebe mit einer glasklaren PVC-Beschichtung
- ▷ Made in Europe
- ▷ 5 Jahre Garantie

Im Bild evtl. dargestellte weitere Produkte gehören nicht zum Lieferumfang.

TANKRUCKSACK

silber/schwarz	Art.-Nr.: 40980-100	149,90
Echt-Carbon/schwarz	Art.-Nr.: 40980-101	149,90

SYSTEMHALTERUNG FÜR TANKRUCKSACK K 1600 GT (-2016/2017-)

schwarz	Art.-Nr.: 41170-000	69,90
---------	---------------------	-------





Wunderlich®

K1600GT





WUNDERLICH LENKERTASCHE »BARBAG MEDIA WASSERFEST«

Diese Tasche ist eine Weiterentwicklung unserer bisherigen Lenkertasche, mit der wir einen großen Schritt in Richtung Wasserdichtigkeit gemacht haben. Wir haben das Oberteil und die komplette Klappe gegen wasserdichtes PVC-Gewebe ausgetauscht und das Handyfach verschweißt. Damit ist das Mobiltelefon perfekt geschützt.

- ▷ Leicht an-/abnehmbar
- ▷ Sicherer Halt unter allen Bedingungen
- ▷ Media-Einschub auch für große Geräte bis ca. 160 x 85 x 10 mm (HxBxT)
- ▷ Gerät weiter bedienbar
- ▷ Wassergeschützter Kabelzugang
- ▷ Zusatzhalter und Tasche in der Innenklappe
- ▷ Auch leer formstabil
- ▷ Schnellbefestigung am Lenker
- ▷ Wasserabweisende und staubfeste Reißverschlüsse
- ▷ Gepolstert und mit Innenfutter
- ▷ Trage-Gurt
- ▷ Wasserabweisendes, Fluorcarbon imprägniertes Cordura®-Gewebe
- ▷ Taschenklappe aus robustem, wasserfestem PVC-Gewebe mit verschweißtem Einschub
- ▷ Made in Europe
- ▷ 5 Jahre Garantie

Im Bild evtl. dargestellte weitere Produkte gehören nicht zum Lieferumfang.

K 1600 B / K 1600 GRAND AMERICA / K 1600 GT (-2016/2017-) / K 1600 GTL (-2016/2017-)

■ schwarz	Art.-Nr.: 20890-200*	99,90
-----------	----------------------	-------

* nicht passend mit originalemlenker



Robustes, wasserdichtes PVC-Gewebe



Media-Einschub für unterschiedliche Geräte



Schnellbefestigung am Lenker per hochfestem Klettverschluss



Gepolstert und mit Innenfutter



Zusatzhalter und Tasche in der Innenklappe

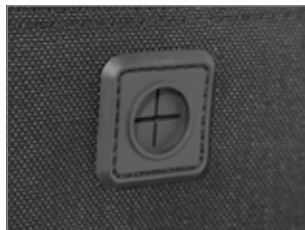

E-Connect: wasserabweisender Kabelausgang



Youtube Link
Lenkertasche
»BarBag
MEDIA«

Gerät weiter bedienbar



WUNDERLICH LENKERTASCHE »BARBAG MEDIA«

Für alles, was schnell zur Hand sein muss, aber auch bestens geschützt sein sollte. Mit praktischem Sichtfenster zur Bedienung von Smartphones. Funktionelle Lenkertasche, die speziell für die K 1600 GT/GTL entwickelt wurde.

- ▷ Leicht an-/abnehmbar
- ▷ Sicherer Halt unter allen Bedingungen
- ▷ Media-Einschub auch für große Geräte bis ca. 145 x 80 x 10 mm (HxBxT)
- ▷ Gerät weiter bedienbar
- ▷ Wassergeschützter Kabelzugang
- ▷ Zusatzhalter und Tasche in der Innenklappe
- ▷ Auch leer formstabil
- ▷ Schnellbefestigung am Lenker
- ▷ Wasser-/staubabweisende Reißverschlüsse
- ▷ Gepolstert und mit Innenfutter
- ▷ Wasserabweisendes, Fluorcarbon imprägniertes Cordura®-Gewebe
- ▷ Made in Europe
- ▷ 5 Jahre Garantie

Im Bild evtl. dargestellte weitere Produkte gehören nicht zum Lieferumfang.

K 1600 B / K 1600 GRAND AMERICA / K 1600 GT (-2016/2017-) / K 1600 GTL (-2016/2017-)

■ schwarz Art.-Nr.: 20890-100* 89,90

* nicht passend mit originale Rohrlenker



Media-Version mit Sichtfenster



Schnellbefestigung per hochfestem Klettverschluss



»BarBagMedia«

WUNDERLICH LENKERTASCHE »BARBAGEVO«

Alle Vorzüge des BarBagMedia, jedoch ohne Geräte-Einschub

Im Bild evtl. dargestellte weitere Produkte gehören nicht zum Lieferumfang.

K 1600 B / K 1600 GRAND AMERICA / K 1600 GT (-2016/2017-) / K 1600 GTL (-2016/2017-)

■ schwarz Art.-Nr.: 20890-000* 89,90

* nicht passend mit originale Rohrlenker



Griffige, ergonomisch geformte Zipper



Lenkertasche »BarBagEvo« (ohne Geräte-Einschub/-Sichtfenster)



E-Connect: wasserabweisender Kabelausgang





WUNDERLICH BEINTASCHE

Alle Utensilien, die auf dem Motorrad stets »am Mann« oder »an der Frau« sein sollten, finden jetzt in unserer innovativen Beintasche Platz. Dank der einstellbaren Gürtel- und Bein-Schlaufe sitzt sie sicher und bequem am Oberschenkel, ohne zu stören oder einzuengen.

- ▷ Wasserabweisendes, Fluorcarbon imprägniertes Cordura®-Gewebe
- ▷ Wasserabweisende und robuste Reißverschlüsse mit großen Zippern
- ▷ Auch leer formstabil
- ▷ Verstellbare Gürtel- und Bein-Schlaufen
- ▷ Bequemer, aber dennoch sicherer und flatterfreier Sitz
- ▷ Maße ca. 26 cm x 19 cm
- ▷ Zusätzliche praktische Außentasche für Handy, Papiere etc.
- ▷ Made in Europe
- ▷ 5 Jahre Garantie

Im Bild evtl. dargestellte weitere Produkte gehören nicht zum Lieferumfang.

■ schwarz / rechts	Art.-Nr.: 44880-000	69,90
--------------------	---------------------	-------

GÜRTEL

Zur Befestigung der Beintasche wird ein Gürtel benötigt, sollten Sie keinen an Ihrer Hose haben, bieten wir hier eine Alternative. Der Gürtel ist selbstverständlich längeneinstellbar.

Im Bild evtl. dargestellte weitere Produkte gehören nicht zum Lieferumfang.

■ schwarz	Art.-Nr.: 44880-200	6,90
-----------	---------------------	------



Wasserabweisendes Cordura®-Gewebe



Flexible Beinschlaufe mit Gummizug



Schnelle Fixierung an der Hüfte



Hochwertige Verarbeitung



Testen Sie Ihr neues Wunderlich Produkt garantiert ohne Risiko!

Wenn Sie nicht zufrieden sind, können Sie den Artikel innerhalb von **60 Tagen** ab Kaufdatum zurückgeben.

WUNDERLICH COCKPITASCHE

Die raffinierte und passgenaue Wunderlich Cockpitttasche füllt exakt und unauffällig den ungenutzten Raum zwischen der Verkleidungsscheibe und der Instrumentenabdeckung aus.

- ▷ Keine Beeinträchtigung der Beweglichkeit der Scheibe
- ▷ Nichts scheuert oder flattert
- ▷ Sichere und einfache Befestigung
- ▷ Blaues Innenfutter sorgt für Übersichtlichkeit und es kann nichts mehr in Ritzen verschwinden
- ▷ Wasserabweisendes, teflonbeschichtetes Cordura®, hochfest und abriebsicher, innen beschichtet
- ▷ Wasserabweisender Reißverschluss
- ▷ Ca. 25 cm breit, 18 cm tief und 6 cm hoch
- ▷ Volumen ca. 2,5 l
- ▷ Griffiger Zipper, auch mit dickem Handschuhen gut bedienbar
- ▷ Made in Europe
- ▷ 5 Jahre Garantie

Im Bild evtl. dargestellte weitere Produkte gehören nicht zum Lieferumfang.

K 1600 B / K 1600 GRAND AMERICA / K 1600 GT (-2016/2017-) / K 1600 GTL (-2016/2017-)

■ schwarz Art.-Nr.: 20892-000 79,90

* passt nicht mit Scheibe MARATHON AIRVENTED – Art.-Nr.: 35380-301/302

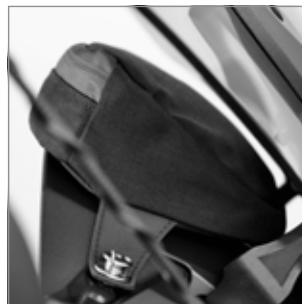

WUNDERLICH GEPÄCKSACK WASSERDICHT

Mit diesen beiden, universell einsetzbaren Gepäcksäcken sind Sie auf der absolut sicheren Seite: Egal, ob im Tankrucksack, im Seitenkoffer, beim Camping, im Kanu oder wo auch immer Sie eine wasserdichte Lösung brauchen. Aus wasserdichtem, PU-beschichtetem Polyester 75d hält der Pack Sack mit dem garantiert dichten Rollverschluss mit Steckschloss den kompletten Inhalt absolut trocken. Erhältlich auch im Set.

- ▷ Wasserdichtes Polyester 75d
- ▷ PU-beschichtet
- ▷ Dichter, verstärkter Rollverschluss mit Steckschloss
- ▷ Zusätzlicher Befestigungshaken am Verschluss
- ▷ Speziell abgedichtete Doppelnähte
- ▷ Blau, mit Wunderlich-Logo
- ▷ Volumen in Litern: klein ca. 8 l / groß ca. 30 l
- ▷ Made in Europe
- ▷ 5 Jahre Garantie

Im Bild evtl. dargestellte weitere Produkte gehören nicht zum Lieferumfang.

■ blau / groß & klein im Set Art.-Nr.: 44000-300 14,90

■ blau / groß Art.-Nr.: 44000-200 9,90

■ blau / klein Art.-Nr.: 44000-100 6,90



NEU!



Kundenbewertung



Perfekt leichtes Teil als Inlaytasche super.
User jolabo



WUNDERLICH SITZBANK- UND GEPÄCKTRÄGER-TASCHE »ELEPHANT«

Multifunktionale Tasche, die schnell entweder auf dem Gepäckträger oder auf dem Soziussitz befestigt werden kann.

- ▷ Wasserabweisendes, Fluorcarbon imprägniertes Cordura®-Gewebe
- ▷ Sitzbank- und Gepäckträger-Tasche »Elephant« für alle BMWs
- ▷ Innovative Schnellbefestigung zum Fixieren auf Sitzbank oder Gepäckträger
- ▷ Volumen in Litern (ca.): 14–20 (ausziehbar)
- ▷ Oben aufgebrachtes ZickZack-Gummi für die schnelle Aufnahme von Handschuhen etc.
- ▷ Zwei Außentaschen
- ▷ Formstabile Innenverstärkung
- ▷ Geschlossenes Innenfutter
- ▷ Wasser-/staubgeschützte Reißverschlüsse
- ▷ Ergonomischer Tragegriff
- ▷ Made in Europe
- ▷ 5 Jahre Garantie

Im Bild evtl. dargestellte weitere Produkte gehören nicht zum Lieferumfang.

PASSEND FÜR ALLE GEPÄCKTRÄGER ODER SOZIUSSITZE

■ schwarz	Art.-Nr.: 44150-000	189,90
-----------	---------------------	--------

OPTIONAL: REGENHAUBE »VARIO«

Empfehlenswert beim Transport empfindlicher Geräte und/oder bei Dauerregen.

■ schwarz	Art.-Nr.: 42332-000	19,90
-----------	---------------------	-------



Als Sitzbank- oder ...



... Gepäckträgertasche einsetzbar



Blaues Innenfutter



Wassergeschützte Reißverschlüsse

Kundenbewertung



Habe die Taschenpassform vorher an der GS ausprobiert (für solche Dinge lohnt sich immer der Besuch vor Ort). Und bin damit sehr zufrieden. Verschiedene Befestigungsmöglichkeiten zeichnen die flexiblen Einsatzmöglichkeiten der Tasche aus. Tolle Verarbeitung.

User L.S.



8–15 Liter Volumen

WUNDERLICH ORGANIZER-TASCHE FÜR KOFFER- UND TOPCASE-DECKEL

Jetzt können auch die Koffer-Deckel praktisch und sinnvoll genutzt werden.

- ▷ Innentasche für alle Koffer und Topcases
- ▷ Hauptfach und zwei Außen-Einsteckfächer
- ▷ Leichte, sichere Befestigung mittels hochfestem Klettverschluss
- ▷ Tasche kann schnell entnommen und wieder eingesetzt werden
- ▷ Hochfestes und abriebsicheres Gewebe
- ▷ Feste Gewebeplatte an der Unterseite
- ▷ Griffiger Zipper
- ▷ 5 Jahre Garantie

Im Bild evtl. dargestellte weitere Produkte gehören nicht zum Lieferumfang.

■ schwarz / Stück	Art.-Nr.: 44180-000	39,90
-------------------	---------------------	-------



Stabile Rückseite mit Klett-Schnellbefestigung

WUNDERLICH RACK PACK

Die perfekte Weiterentwicklung unserer bewährten CombiBag-Tasche mit allen Vorzügen und weiteren Pluspunkten!

- ▷ Leichte Beladung dank der Öffnung über die gesamte Länge
- ▷ Absolut wasserdichter Rollverschluss
- ▷ Extrem widerstandsfähiges, 3D-verschweißtes PD 620-Material
- ▷ Hand-Tragegriff
- ▷ Gepolsterter Schulter-Tragegurt
- ▷ Wunderlich Edition
- ▷ 35 Liter Volumen
- ▷ 100% staub- und wasserdicht
- ▷ Abmessungen: (H x B x T) 34 cm x 61 cm x 32 cm
- ▷ 5 Jahre Garantie

Im Bild evtl. dargestellte weitere Produkte gehören nicht zum Lieferumfang.

■ schwarz	Art.-Nr.: 25180-102	69,90
-----------	---------------------	-------



WUNDERLICH GURTBAND

Stabiles Gurtband mit Metallklemmschnalle für sicheren Halt und einfache Handhabung. Dehnen sich nicht und sind stufenlos einstellbar. Da behält alles seinen Platz und ist bestens gesichert! Lässt sich leicht kürzen. Länge 200 cm / Breite 2 cm.

■ schwarz / Stück	Art.-Nr.: 25120-012	5,90
-------------------	---------------------	------





NEU!



blaues Innenfutter

WUNDERLICH KOFFER-INNENTASCHE

Unsere robusten, aus schwarzem CORDURA® gefertigten Kofferinnentaschen sind perfekt verarbeitet und lassen keine Wünsche offen: Mit blauem Innenfutter, einstellbarem Tragegurt und ergonomischem, praktischen Tragegriff ausgestattet, sind diese Taschen form schön konfektioniert und können auch als handliche Reisetaschen genutzt werden. Ausgestattet mit großzügiger, mit einem Reißverschluss verschließbarer, Innentasche. Exklusive Kofferinnentasche für originalen BMW-Koffer sowie Koffer mit ähnlicher Geometrie.

- ▷ Aus robustem CORDURA® Gewebe gefertigt
- ▷ Maximale Raumausnutzung (variable Größe). Passt sich auch gewölbten Innenflächen an und ist maßgeschneidert für die Original-Tourenkoffer
- ▷ Ausziehbar durch umlaufenden Reißverschluss
- ▷ Zwei gegenläufige Zipper für Hauptfach erlauben auch die Nutzung als Toplader
- ▷ Außenfach mit Reißverschluss für Karten, Bücher, etc. bis über DIN A4-Größe
- ▷ Zusätzliches, gepolstertes Innenfach (ebenfalls über A4-Größe) für alles Empfindliche, wie Tablets, Notebooks etc.
- ▷ Ergonomischer Tragegriff
- ▷ Zusätzlicher, einstellbarer Tragegurt
- ▷ Ergonomisch geformte Reißverschlusszipper
- ▷ Blaues Innenfutter sorgt für mehr Übersichtlichkeit – auch in den Ritzen
- ▷ Geringes Eigengewicht
- ▷ Durch schützende Polsterung rundum, bietet besten Schutz für den Inhalt und ist auch leer formstabil
- ▷ Vorderseite mit Wunderlich Logo
- ▷ Für die Originalkoffer oder Koffer mit ähnlicher Geometrie
- ▷ Werkstoff: CORDURA® 500, hochfest und abriebsicher, blaues, dicht gewebtes Innenfutter
- ▷ Farbe: schwarz
- ▷ Made in Europe
- ▷ 5 Jahre Garantie

Im Bild evtl. dargestellte weitere Produkte gehören nicht zum Lieferumfang.

K 1600 GT / K 1600 GTL FÜR ORIGINAL BMW-KOFFER

■ schwarz / rechts / Stück	Art.-Nr.: 43746-102	89,90
■ schwarz / links / Stück	Art.-Nr.: 43746-202	89,90
■ schwarz / links & rechts / Satz	Art.-Nr.: 43746-302	169,90



WUNDERLICH TOPCASE-INNENTASCHE

Unsere robuste, aus schwarzem CORDURA® gefertigte Topcase-Innentasche ist perfekt verarbeitet und lässt keine Wünsche offen: Mit blauem Innenfutter, einstellbarem Tragegurt und ergonomischem, praktischen Tragegriff ausgestattet, ist diese Tasche formschön konfektioniert und kann auch als Reisetasche genutzt werden. Ausgestattet mit großzügiger, mit einem Reißverschluss verschließbarer, Innentasche. Exklusive Topcase-Innentasche für das originale BMW-Topcase sowie Topcases mit ähnlicher Geometrie.

- ▷ Aus robustem CORDURA® Gewebe gefertigt
- ▷ Maximale Raumausnutzung, passt sich auch gewölbten Innenflächen an und ist ideal für die Original-Topcases
- ▷ Zwei gegenläufige Zipper für Hauptfach erlauben auch die Nutzung als Toplader
- ▷ Außenfach mit Reißverschluss für Karten, Bücher, etc. bis über DIN A4-Größe
- ▷ Zusätzliches, gepolstertes Innenfach (ebenfalls über A4-Größe) für alles Empfindliche, wie Tablets, Notebooks etc.
- ▷ Ergonomischer Tragegriff
- ▷ Zusätzlicher, einstellbarer Tragegurt
- ▷ Ergonomisch geformte Reißverschlusszipper
- ▷ Blaues Innenfutter sorgt für mehr Übersichtlichkeit – auch in den Ritzen
- ▷ Geringes Eigengewicht
- ▷ Durch schützende Polsterung rundum, bietet besten Schutz für den Inhalt und ist auch leer formstabil
- ▷ Vorderseite mit Wunderlich Logo
- ▷ Für die original Topcases oder Topcases mit ähnlicher Geometrie (siehe Abmessungen)
- ▷ Werkstoff: CORDURA® 500, hochfest und abriebsicher, blaues, dicht gewebtes Innenfutter
- ▷ Farbe: schwarz
- ▷ Made in Europe
- ▷ 5 Jahre Garantie

Im Bild evtl. dargestellte weitere Produkte gehören nicht zum Lieferumfang.

K 1600 GT / K 1600 GTL FÜR ORIGINAL TOPCASE

■ schwarz / Stück Art.-Nr.: 43746-000 99,90

 **Wunderlich**[®]
complete your BMW.

NEU!



blaues Innenfutter





bis zu 22 Liter Inhalt



Außen spannbare Zick-/Zackgummi für Handschuhe etc.



Panzerklett für sicheren Halt



WUNDERLICH TOPCASE-TASCHE »ELEPHANT«

Maßgeschneiderte Topcase Toptasche für alle Original Alu oder Kunststoff-Topcases (mit oder ohne Topcase-Reling) oder das Wunderlich Topcase »EXTREME«.

- ▷ Vier Riemen für sicheren Halt für alle Topcases mit Gurt-Ösen oder Topcase-Reling
- ▷ Vier extrem haftstarke Zahn-Klett-Pads für die sichere Befestigung an allen Topcases ohne Ösen/Reling. Pads werden auf Topcase geklebt und die Gegenstücke sind in der Tasche fest vernäht
- ▷ Ausziehbar, mit bis zu 22 Litern Maximalinhalt
- ▷ Verkleinerbar (mit umlaufendem Reißverschluss)
- ▷ Schnellbefestigung
- ▷ Oben aufgebrachtes ZickZack-Gummi für die schnelle Aufnahme von Handschuhen etc.
- ▷ Innenverstärkung für optimale Formstabilität.
- ▷ Innenfutter sorgt für mehr Übersichtlichkeit und es kann nichts mehr in Ritzen verschwinden
- ▷ Wasserabweisendes, teflonbeschichtetes CORDURA-Gewebe. Hochfest, abriebsicher und kann nicht ausbleichen
- ▷ Ergonomischer Tragegriff, ergonomische Reißverschlusszipper
- ▷ Geringes Eigengewicht
- ▷ Maße (L / B / H) in cm: 30 x 38 x 13 / ausgefahren 22
- ▷ Volumen in Litern (ca.): 14 / ausgefahren 22
- ▷ Made in Europe
- ▷ 5 Jahre Garantie

Im Bild evtl. dargestellte weitere Produkte gehören nicht zum Lieferumfang.

FÜR ALLE TOPCASES

■ schwarz	Art.-Nr.: 44160-000	149,90
-----------	---------------------	--------

OPTIONAL: REGENHAUBE »VARIO«

Empfehlenswert beim Transport empfindlicher Geräte und/oder bei Dauerregen.

■ schwarz	Art.-Nr.: 42331-000	19,90
-----------	---------------------	-------

Testen Sie Ihr neues Wunderlich Produkt garantiert ohne Risiko!

Wenn Sie nicht zufrieden sind, können Sie den Artikel innerhalb von **60 Tagen** ab Kaufdatum zurückgeben.



Vier extrem haftstarke Zahn-Klett-Pads für die sichere Befestigung an allen Topcases ohne Ösen/Reling.

WUNDERLICH TOPCASE-TASCHE »ELEPHANT«

Die Topcase-Tasche wurde in Form und Kontur exakt auf unsere Topcase-Reling abgestimmt. Dadurch führt die Tasche die Formensprache des Topcases und der Reling konsequent fort und es entsteht eine optisch ansprechende Gepäcklösung.

- ▷ Vier Riemen für sicheren Halt auf unserer Topcase-Reling
- ▷ Fasst 15l Inhalt
- ▷ Schnellbefestigung mittels langlebiger Klettverschlüsse
- ▷ Oben aufgebrachtes ZickZack-Gummi für die schnelle Aufnahme von Handschuhen etc.
- ▷ Innenverstärkung für optimale Formstabilität
- ▷ Helles Innenfutter sorgt für mehr Übersichtlichkeit und es kann nichts mehr in Ritzen verschwinden
- ▷ Ergonomische Reißverschlusszipper
- ▷ Wasserabweisendes, teflonbeschichtetes Cordura®-Gewebe. Hochfest, abriebsicher und äußerst UV-beständig
- ▷ Ergonomischer Tragegriff
- ▷ Geringes Eigengewicht
- ▷ Made in Europe
- ▷ 5 Jahre Garantie

Im Bild evtl. dargestellte weitere Produkte gehören nicht zum Lieferumfang.

FÜR WUNDERLICH TOPCASE-RELING

■ schwarz Art.-Nr.: 44160-200* 159,90

* passend mit Reling »Premium« – Art.-Nr.: 35540-001/002



ELEPHANT
by Wunderlich





Reling PREMIUM verchromt



Reling TOUR, schwarz



Reling TOUR, schwarz

WUNDERLICH RELING FÜR ORIGINAL-TOPCASE (GROSS)

Für das Topcase der K 1600 haben wir eine Topcase-Reling entwickelt, die nicht nur gut aussieht, sondern auch äußerst praktisch ist. Sie nimmt Gepäck auf, welches schnell zur Hand sein soll oder nicht unbedingt in das Topcase hinein soll – zum Beispiel eine nasse Regenkombi. Optisch bildet die aufwendige Reling einen formschönen Schluss des schweren Tourers.

- ▷ Verdeckte und stabile Befestigung an vier Haltepunkten
- ▷ Präzisions-Stahlrohr
- ▷ Edles Finish
- ▷ Optische Aufwertung des Fahrzeughecks
- ▷ Wasserdichte Verschraubungen
- ▷ Wahlweise in schwarz, silber oder chrom
- ▷ Kompletter Satz, inklusive Einbauteile und Montageanleitung
- ▷ Made in Germany
- ▷ 5 Jahre Garantie

Im Bild evtl. dargestellte weitere Produkte gehören nicht zum Lieferumfang.

RELING »PREMIUM« K 1600 GRAND AMERICA / K 1600 GT (-2016/2017-) / K 1600 GTL (-2016/2017-)

Umläuft elegant die Rückenstütze (hoch und normal).

■ schwarz	Art.-Nr.: 35540-002	179,90
□ chrom	Art.-Nr.: 35540-001	199,90

RELING »TOUR« K 1600 GT (-2016/2017-)

Geradlinig mit zweckmässiger Raumausnutzung.

■ schwarz	Art.-Nr.: 20570-002	179,90
□ silber	Art.-Nr.: 20570-001	179,90
□ chrom	Art.-Nr.: 20570-003	199,90



WUNDERLICH GEPÄCKTRÄGER

Dieser Gepäckträger ist die perfekte Lösung für alle Fahrer, die auf ihrem Bagger nicht auf Gepäck verzichten möchten. Zudem wird das Gepäck schwerpunktnah untergebracht und wirkt sich nicht negativ auf das Fahrverhalten aus. Optional ist in den Gepäckträger ein drittes Rücklicht integriert, das nicht nur gut aussieht, sondern auch die passive Sicherheit erhöht.

- ▷ Stabiles Präzisions-Stahlrohr
- ▷ Fester, zuverlässiger Sitz
- ▷ Aufwendige, mehrteilige Konstruktion
- ▷ Praktische Verzurrmöglichkeit
- ▷ Passgenauer Anschluss
- ▷ Passend mit und ohne Sissybar
- ▷ Wahlweise hochglanzverchromt oder schwarz beschichtet
- ▷ Inkl. komplettem Anbausatz
- ▷ Made in Germany
- ▷ 5 Jahre Garantie

Im Bild evtl. dargestellte weitere Produkte gehören nicht zum Lieferumfang.

K 1600 B

■ schwarz	Art.-Nr.: 45181-102	359,00
□ chrom	Art.-Nr.: 45181-101	359,00

OPTIONALE RÜCKLEUCHE FÜR DEN GEPÄCKTRÄGER

	Art.-Nr.: 45181-202	49,90
--	---------------------	-------



Stabiles Präzisionsrohr



Passend mit und ohne Sissybar



WUNDERLICH HECKROLLE »MAMMUT«

Exakt passende Heckrolle zu unseren Seitentaschen.

- ▷ Gewachste Baumwolle mit Verstärkungen und Riemen aus Rindsleder
- ▷ Widerstandsfähiges Innenfutter
- ▷ 17 Liter Volumen
- ▷ Sichere Befestigung über eingearbeitete Riemendurchführungen und abgestimmten, einstellbaren Expander-Riemen
- ▷ Hoher Tragekomfort
- ▷ Große Öffnung mit Reißverschluss und staubdichter Abdeckleiste aus Echtleder mit Klettverschluss
- ▷ Handgefertigt
- ▷ inklusive Trageriemen
- ▷ 5 Jahre Garantie

Im Bild evtl. dargestellte weitere Produkte gehören nicht zum Lieferumfang.

■ schwarz	Art.-Nr.: 44115-612	199,90
■ khaki	Art.-Nr.: 44115-622	199,90





R 1250 RT / R 1200 RT LC

SEITE 127 – 195

ERGONOMIE

–

SCHUTZ

–

FAHRZEUG ELEKTRIK

–

ENDSCHALLDÄMPFER

–

WUNDERLICH SUSPENSION

–

WUNDERLICH DESIGN

–

GEPÄCK

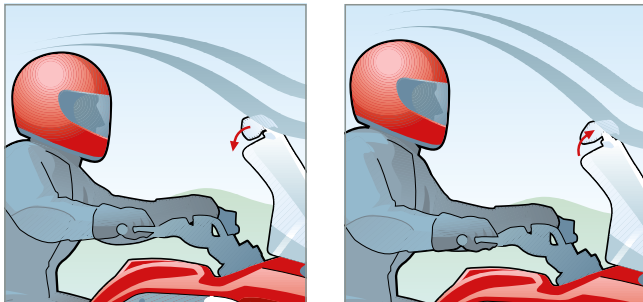
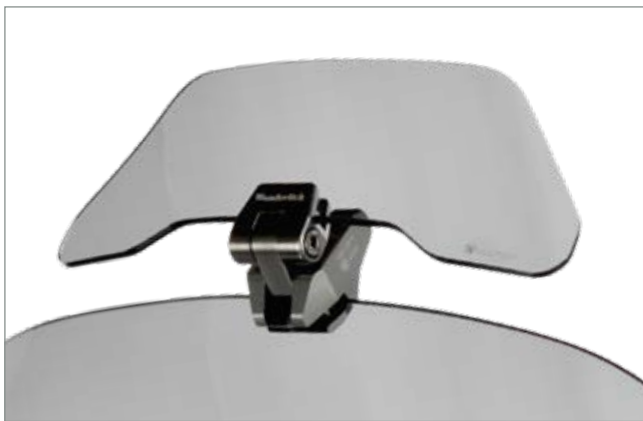

Kundenbewertung



Plötzlich ist Ruhe hinter der Serienscheibe meiner R 1200 GSA. Eliminiert auch wirkungsvoll die Wirbelschleppen vorausfahrender Kombis. Endlich geht beides: der Endurohelm mit Schirm wird nicht mehr hin- und hergezerrt und der Jethelm geht in der City auch nur mit Sonnenbrille. Die kleine Scheibe ist viel mehr wert, als sie kostet.

User Bluebox

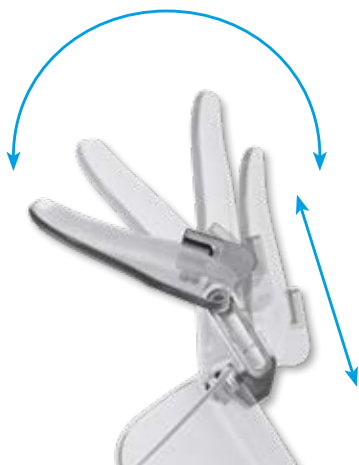

Leichte, stufenlose Verstellung

WUNDERLICH SPOILERAUFSATZ »VARIO-ERGO+«

Passgenauer Spoileraufsatz. Beseitigt die Probleme der Original-Verkleidungsscheibe durch die jetzt individuell definierbare Abrisskante. Turbulenzen und hierdurch entstehende Geräuschentwicklungen werden deutlich verringert.

- ▷ Individuell (Neigung, Höhe und Nähe zum Fahrer) einstellbarer Spoileraufsatz
- ▷ Verstellbare Haltearme für verspannungsfreien Sitz
- ▷ Optimale Entlastung für Helm und Oberkörper
- ▷ Beseitigt Turbulenzen
- ▷ Schnell an- und abbaubar
- ▷ Sicherer Halt
- ▷ Eloxiertes Aluminium
- ▷ Nahezu bruchsichere Scheibe
- ▷ Mit ABE
- ▷ Made in Germany
- ▷ 5 Jahre Garantie

Im Bild evtl. dargestellte weitere Produkte gehören nicht zum Lieferumfang.

R 1200 RT LC / R 1250 RT VARIO-ERGO+ (BREITE: 232,5 MM, HÖHE: 80,2 MM)

Optimal für Scheiben mit flacher, leicht (nach oben oder unten) gewölbter Oberkanten-Kontur.

	transparent/silber	Art.-Nr.: 20280-001	119,90
	rauch/titan	Art.-Nr.: 20280-002	119,90

VARIO-ERGO auf Weltrekordfahrt

Eine eindrucksvolle Demonstration der Stabilität und Festigkeit unseres Spoileraufsatzes Vario-ERGO lieferte der mehrfache Motorrad-Weltrekordfahrer Elmar Geulen.

Mit einer speziell präparierten, 511 PS starken Suzuki GSX 1300 R Hayabusa stellte der Profi-Rennfahrer auf einem ehemaligen Flugplatz bei Frankfurt einen neuen Geschwindigkeits-Weltrekord für straßenzugelassene Motorräder auf. Dabei wurde eine Geschwindigkeit von 330,43 km/h gemessen.

An der Verkleidungsscheibe des brachialen Vierzylinders war dabei eine Serienversion unseres Spoileraufsatzes Vario-ERGO montiert, um dem Piloten eine optimale Windanströmung angeeignet zu lassen – der perfekte Beweis für die hohe Zuverlässigkeit, einen extrem hohen Wirkungsgrad und vor allem für die enorme Festigkeit und Widerstandsfähigkeit unseres Materials.

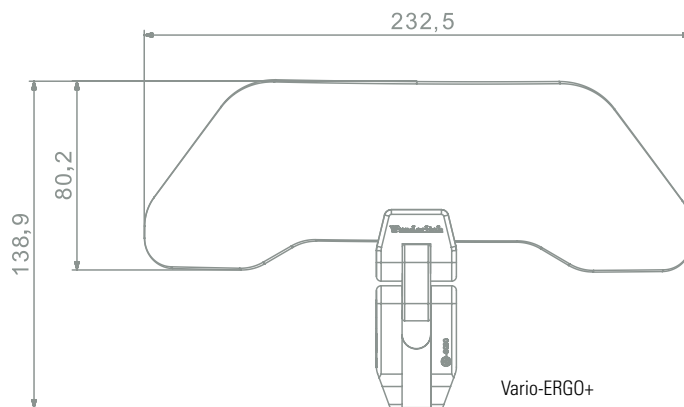

Youtube Link
Wunderlich
Spoilerauf-
satz

WUNDERLICH VERKLEIDUNGSSCHEIBE »MARATHON«

Eine Luxus-Tourenscheibe für den Tourer: In allen Dimensionen vergrößertes Windschild, das für maximale Entspannung sorgt und selbst lange Marathon-Touren zum Genuss werden lässt. Seitlich haben wir Flaps eingearbeitet, die Turbulenzen minimieren und den ganzen Oberkörper samt Schultern gleichmäßig entlastet. Durch diese Kontur erreichen wir optimalen, verwirbelungsfreien Schutz im Helmbereich. So finden auch große Fahrer sehr guten Schutz, der bis in hohe Geschwindigkeitsbereiche anhält.

- ▷ Optimale Entlastung von Kopf, Oberkörper und Schultern
- ▷ Geringere Unterdruck-Bildung
- ▷ Scheibe ergänzt die Original Flaps zum Schutz der Hände und Oberarme bei hochgefahrener Scheibe
- ▷ Spoiler für geringere Verwirbelungen im Helmbereich
- ▷ Optisch rein für optimalen Durchblick
- ▷ 5 mm starker PMMA-Kunststoff
- ▷ Kratz unempfindlich und bruchsicher
- ▷ Mit ABE
- ▷ Made in Europe
- ▷ 5 Jahre Garantie

Im Bild evtl. dargestellte weitere Produkte gehören nicht zum Lieferumfang.

R 1200 RT LC / R 1250 RT
HÖHE: 693 MM

<input type="checkbox"/> transparent	Art.-Nr.: 30370-201	219,00
<input type="checkbox"/> rauch	Art.-Nr.: 30370-202	219,00

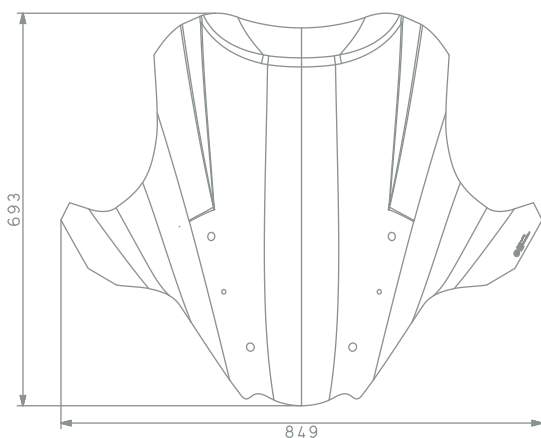

R 1250 RT, transparent

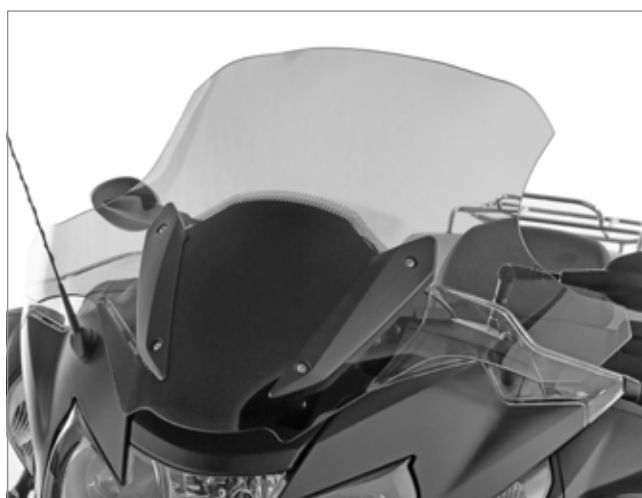

R 1200 RT LC, rauch

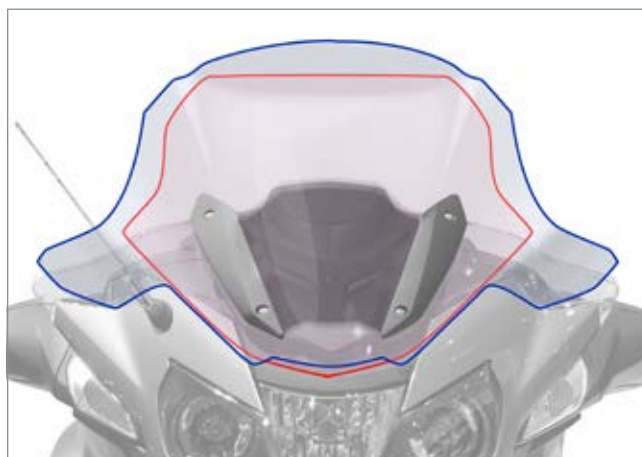

— Wunderlich-Scheibe / — Original-Scheibe

Kundenbewertung



Die Scheibe ist echt der hit!!! Sehr gut gegen Luftverwirbelung! Keinen steifen Nacken und prima bei Regen! Ist echt das Geld Wert!

User Rolf53



Youtube Link
 Verkleidungs-
 scheibe
 »Marathon«





NEU!



R 1250 RT



R 1200 RT LC

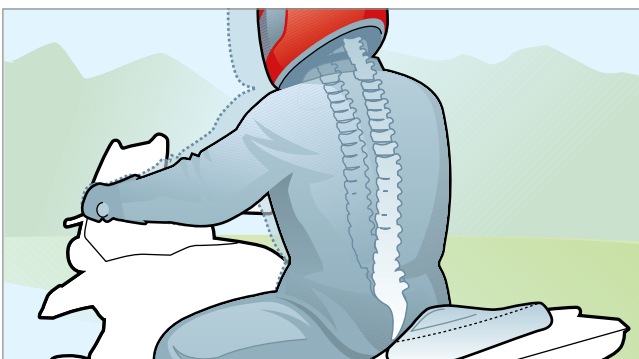

WUNDERLICH SITZBÄNKE »AKTIVKOMFORT«

Wir fertigen unsere Sitze mit einer charakteristischen, ergonomischen 3D-Kontur, die den Fahrer mit seinem BMW-Motorrad eins werden lässt. Form und Neigung des aufwändig verarbeiteten, progressiv aufgebauten, zweischichtigen Sitzbankkerns unterstützen die ergonomische vorteilhafte, natürliche Haltung des Beckens. So integriert, fährt es sich einfach entspannt und damit aktiv. Und, kein Zweifel, entspanntes Sitzen schafft ein Plus an passiver Sicherheit. Mit der **ThermoPro** Beschichtung liegt die Temperatur dieser Sitzbank im Hochsommer in praller Sonne um bis zu 25°C niedriger im Vergleich mit herkömmlichem, unbehandeltem Bezugsmaterial.

- ▷ Entspanntes und aktives Fahrgefühl sorgen für ein Plus an passiver Sicherheit
- ▷ Ergonomische 3D-Kontur zur Unterstützung der natürlichen Haltung des Beckens und der komfortablen Bein Haltung beim Fahren und im Stehen
- ▷ Progressiver Zweischichtaufbau mit weicher Oberschicht und straffem Kern sorgt für Komfort, weil sich die Sitzbank nicht durchsitzt
- ▷ Der Sitzdruck wird auf einer größeren Fläche gleichmäßig verteilt, was zu einer spürbar optimierten Gewichtsverteilung und geringeren spezifischen Druckbelastung führt
- ▷ Ausgeprägte Hohlkehle zur Steißbeinentlastung
- ▷ Mehr Komfort mit **ThermoPro**: Mit der ThermoPro Beschichtung liegt die Temperatur dieser Sitzbank im Hochsommer in praller Sonne um bis zu 25°C niedriger im Vergleich mit herkömmlichem Bezugsmaterial
- ▷ Schweißhemmendes, griffiges Bezugsmaterial, kombiniert mit Biesen aus Alcantara, abgesetzte, »Cut«-Nähte
- ▷ Verklebte und verschweißte Nähte für 100%ige Dichtigkeit auf modernen PFAFF-Heißluft-Schweißmaschinen verarbeitet
- ▷ Übernahme der Original-Sitzbankschale und der Original-Sitzbankheizung
- ▷ Made in Germany
- ▷ 5 Jahre Garantie

Im Bild evtl. dargestellte weitere Produkte gehören nicht zum Lieferumfang.

R 1200 RT LC / R 1250 RT FAHRERSITZBANK

■ Sitzbank Standard / +/-0 mm	Art.-Nr.: 30930-410*	399,00
■ Sitzbank tief / -45 mm	Art.-Nr.: 30930-420*	399,00
■ Sitzbank hoch / +25 mm	Art.-Nr.: 30930-430*	399,00

BEIFAHRERSITZBANK

■ Sitzbank Standard / +/-0 mm	Art.-Nr.: 30940-410*	399,00
-------------------------------	----------------------	--------



Beifahrer-Sitzbank Standardhöhe

Fahrer-Sitzbank Standardhöhe



Youtube Link
Wunderlich
ThermoPro

* Austauschservice

Preis zzgl. Pfand pro Sitzbank: Der Verkauf der Sitzbänke erfolgt im Tauschverfahren! Dieses gestaltet sich für Sie ganz bequem. Nach Kauf unserer Sitzbank und anschließender Zusendung Ihrer originalen Sitzbank erhalten Sie die umgehende Rückerstattung des vollen Pfandbetrages. Details zum Pfand auf www.wunderlich.de

SITZBEZUG »COOL COVER«

Dieser Sitzbezug wirkt wie eine Klimaanlage für Ihren original BMW-Motorradsitz. Die Luft kann während des Fahrens zirkulieren, da der Bezug dreidimensional aufgebaut und acht Millimeter stark ist. Auch bei viel Gewicht lässt es sich nicht vollständig komprimieren: Dadurch ist die Luftdurchlässigkeit gewährleistet, sodass das Gesäß bei Regen trocken bleibt und bei Sonneneinstrahlung bleibt es angenehm kühl.

- ▷ Permanente Luftzirkulation und Kühlung während der Fahrt
- ▷ Hält das Gesäß auch bei Regen trocken
- ▷ Heizt auch bei starker Sonneneinstrahlung nicht auf
- ▷ Hoher Sitzkomfort durch zusätzliche Dämpfungsschicht (Klettverschlüsse und Elastische Gummibänder)
- ▷ UV-beständig
- ▷ Leicht waschbar
- ▷ Made in Europe

Im Bild evtl. dargestellte weitere Produkte gehören nicht zum Lieferumfang.

FÜR BMW-ORIGINAL-SITZBANK

■ schwarz/Fahrer	Art.-Nr.: 42721-113	99,90
■ schwarz/Beifahrer	Art.-Nr.: 42721-112	69,90

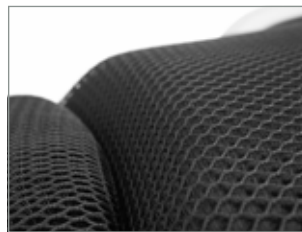



WUNDERLICH TIEFERLEGUNGS-KIT FÜR FAHRERSITZBANK

Kleiner Kunstgriff – große Wirkung! Durch einen einfachen Austausch der original Gummiführungen gegen dieses Umbaukit lässt sich die Sitzbank der Fahreritzbank vorne um 10 mm absenken. Diese 10 mm machen oft den entscheidenden Wohlfühlfaktor auf der BMW aus. Austausch mit nur einem Handgriff und genauso schnell ist es auch wieder zurückgerüstet.

- ▷ Hochwertiges, extrem widerstandsfähiges Hartgummi-Material
- ▷ 100%ige Passform und fester Sitz
- ▷ Einfache und schnelle Montage
- ▷ Absenkung der Sitzbank um 10 mm
- ▷ Made in Germany
- ▷ 5 Jahre Garantie

Im Bild evtl. dargestellte weitere Produkte gehören nicht zum Lieferumfang.

FÜR BMW-ORIGINAL-SITZBANK

■ schwarz	Art.-Nr.: 42721-002	29,90
-----------	---------------------	-------



WUNDERLICH BEIFAHRERARMLEHNEN

Unsere Armlehnen bieten höchsten Reisekomfort und Ergonomie, dazu maximale Sicherheit durch zusätzlichen Seitenhalt. Die Armlehnen lassen sich stufenlos nach den persönlichen Bedürfnissen einstellen: In der Breite, in der Höhe und in der Neigung. Sie sind klappbar, so dass sie bei Bedarf, zum Beispiel zum bequemen Aufsteigen, einfach hochgeklappt werden können. Auch während der Fahrt lassen sich die Lehnen nach persönlichem Belieben verwenden. Das Gelenk ist leichtgängig. Das Topcase kann wie gewohnt uneingeschränkt genutzt werden und es muss für die Montage der Armlehnen nichts modifiziert werden. Die Tragrohre und die Basis der der Armlehnen sind ordentlich dimensioniert. Sie sind präzise geformt und solide an je vier Befestigungspunkten verschraubt.

- ▷ Unsere Armlehnen vereinigen höchsten Komfort, Ergonomie und zusätzlichen Seitenhalt
- ▷ Stufenlos in Breite, Höhe und Neigung individuell einstellbar
- ▷ Zum Auf- und Absteigen oder je nach Bedarf hochklappbar
- ▷ Das Topcase kann wie gewohnt uneingeschränkt genutzt werden, es muss für die Montage der Armlehnen nichts modifiziert werden
- ▷ Solide tragfähige Konstruktion
- ▷ Einfache Montage
- ▷ Inklusive Montagesatz
- ▷ Werkstoff: Präzisionsstahlrohr, präzise auf CNC Rohrbiegemaschinen geformt
- ▷ Armpolster
- ▷ 5 Jahre Garantie
- ▷ Made in Germany

Im Bild evtl. dargestellte weitere Produkte gehören nicht zum Lieferumfang.

R 1200 RT LC / R 1250 RT

■ schwarz	Art.-Nr.: 35521-102	*
-----------	---------------------	---

* Angaben zum Preis finden Sie im Wunderlich Online-Shop, da sich der Artikel zum Zeitpunkt der Drucklegung des Kataloges noch im Entwicklungsstadium befand.

NEU!





Längenverstellung »Flash«

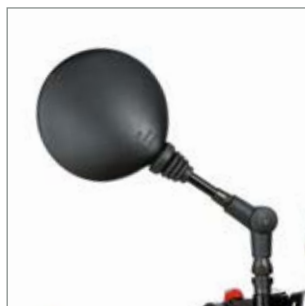

Spiegel »Rund« (nicht Längenverstellbar)

WUNDERLICH SPIEGELKLEMME FÜR ZUSATZSPIEGEL

Die Anordnung der Original-Rückspiegel lässt nur einen eingeschränkten Blick nach hinten zu. Da eine Spiegelverbreiterung technisch nicht möglich ist, haben wir spezielle Spiegelklemmen entwickelt, die in Kombination mit Zubehörspiegeln einen sicheren Blick nach hinten erlauben.

- ▷ Hochwertige Ausführung aus gefrästem Aluminium
- ▷ Schwarz eloxiert
- ▷ Aufnahme für alle beliebigen Lenkerspiegel (wir empfehlen unsere Spiegel »FLASH« (siehe unten), da auch in der Breite einstellbar)
- ▷ Einfache, schnelle Montage
- ▷ Lieferung erfolgt paarweise
- ▷ Made in Germany
- ▷ 5 Jahre Garantie

Im Bild evtl. dargestellte weitere Produkte gehören nicht zum Lieferumfang.

R 1200 RT LC / R 1250 RT

■ schwarz / Satz	Art.-Nr.: 21211-102	39,90
------------------	---------------------	-------

PASSENDE SPIEGEL

- ▷ Im Winkel stufenlos verstellbar und bei Bedarf einklappbar
- ▷ In der Armlänge um 75 mm verstellbar (Flash-Spiegel)
- ▷ Eingearbeitete Rutschkupplung zwischen Gewinde und Spiegel
- ▷ Bestmöglicher Schutz der Spiegelaufnahme
- ▷ Keine oder geringere Beschädigung beim Sturz
- ▷ E-geprüft
- ▷ Einfache und schnelle Montage

Im Bild evtl. dargestellte weitere Produkte gehören nicht zum Lieferumfang.

R 1200 RT LC / R 1250 RT FÜR LINKS UND RECHTS PASSEND

■ schwarz / »Flash« / Stück	Art.-Nr.: 23640-000*	49,90
■ schwarz / »Rund« / Stück	Art.-Nr.: 23650-000*	49,90

* passt nur mit Spiegelklemme für Zusatzspiegel Art.-Nr.: 21211-102

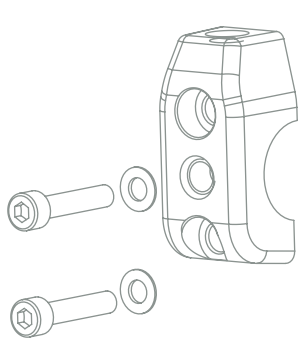

WUNDERLICH LENKERERHÖHUNG »ERGO+«

Die ergonomischen Effekte sind beträchtlich, wirken sie sich doch entspannend auf die Rücken-Muskulatur und die Arme aus und entlasten zugleich Wirbelsäule, Becken und Steißbein. Entspanntes Fahren sorgt für ein Plus an passiver Sicherheit, genau wie die bessere Übersicht über das Verkehrsgeschehen, die sich aus der aufrechteren Sitzposition ergibt.

- ▷ Erhöhung der Lenkerbasis um ca. 40 mm
- ▷ Die Neigungsmöglichkeiten des Lenkers bleiben voll erhalten, so kann die Sitzposition den individuellen Bedürfnissen optimal angepasst und spürbar verbessert werden
- ▷ Entspannte, aufrechte Sitzposition für ermüdungsfreies Fahren
- ▷ Spürbare Komfortsteigerung durch die Entlastung des gesamten Bewegungsapparates
- ▷ Besseres Handling verbunden mit besserer Übersicht und Kontrolle
- ▷ Direkteres Fahrgefühl
- ▷ Steigert die passive Sicherheit
- ▷ Einfacher Umbau ohne weitere Änderungen
- ▷ Werkstoff: Hochfestes Aluminium, in mechanischer Werkstätte präzise gefräst, silberfarben eloxiert
- ▷ Inkl. Montagesatz
- ▷ Inklusive ABE
- ▷ Made in Germany
- ▷ 5 Jahre Garantie

Im Bild evtl. dargestellte weitere Produkte gehören nicht zum Lieferumfang.

R 1200 RT LC / R 1250 RT

■ silber Art.-Nr.: 31040-201 249,00

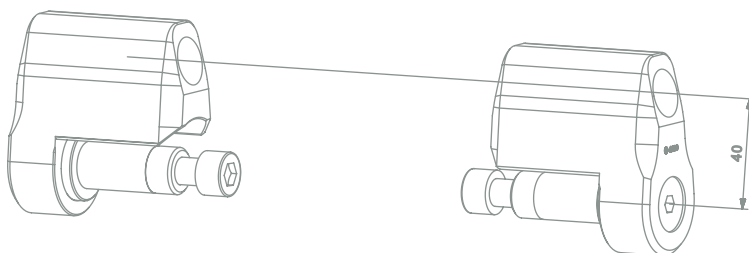



bremsen/kuppeln mit nur einem, zwei oder drei Fingern



Einstellbarkeit der Griffweite in 6 Stufen

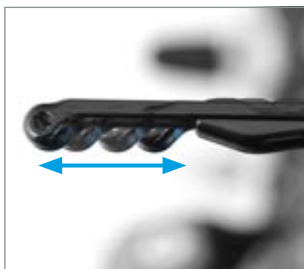

Grifflänge (Abb. oben) und Griffweite (Abb. unten) individuell einstellbar

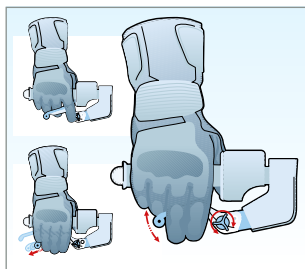

WUNDERLICH BREMS- & KUPPLUNGSEBEL EINSTELLBAR »VARIOLEVER«

Die Referenzhebel in Sachen Ergonomie, Bedienbarkeit und Exklusivität! Unsere ergonomischen Kupplungs- und Bremshebel sind durch vier wesentliche Merkmale gekennzeichnet: Die einstellbare Grifflänge (Einstellbereich 35 mm), über die auch die Bedienkräfte einstellbar sind, die in sechs Stufen einstellbare Griffweite und das exzellente Finish, das auf die konsequent hochwertige mechanische Fertigung und Präzision zurückzuführen ist. Unserer Griffe lassen sich damit individuell, nach den eigenen ergonomischen Bedürfnissen, Gewohnheiten oder Vorlieben optimal und fein justieren.

- ▷ 35 mm stufenloser individueller Einstellbereich der Griff-
länge für die Bedienung mit einem, zwei, drei oder vier
Fingern
- ▷ Nutze man die gesamte Hebellänge entspricht diese in
etwa dem Originalhebel
- ▷ Mit der Grifflänge stufenlose Einstellmöglichkeit für die
Bedienungskräfte der Kupplung und der Bremse über die
Hebellänge – Anpassung auf individuelle Bedürfnisse und
Vorlieben
- ▷ Einstellbarkeit der Griffweite in 6 Stufen zur schnellen opti-
malen Anpassung der Griffe auf die Größe der eigenen Hand
- ▷ Hochwertige, präzise mechanische Fertigung mit exzellentem
technisch anmutendem Finish
- ▷ Mit ABE – damit ist keine Eintragung erforderlich
- ▷ Werkstoff: Hochwertiges Aluminium AL 7075 T6 präzise
mechanisch bearbeitet – schwarz eloxiert, exzellentes Finish
- ▷ Made in Germany
- ▷ 5 Jahre Garantie

Im Bild evtl. dargestellte weitere Produkte gehören nicht zum Lieferumfang.

R 1200 RT LC / R 1250 RT BREMSHEBEL

■ schwarz	Art.-Nr.: 25750-305	119,90
-----------	---------------------	--------

KUPPLUNGSEBEL

■ schwarz	Art.-Nr.: 25760-305	119,90
-----------	---------------------	--------



WUNDERLICH RASTENVERLEGUNG

Die Rastenverlegung sorgt für eine entspannte und bequeme Sitzposition.

- ▷ Position der Füße ca. 30 mm tiefer und leicht nach vorne versetzt (Fahrer)
- ▷ Vergrößerter, entspannter Kniewinkel
- ▷ Höherer Langstreckenkomfort
- ▷ Keine Änderungen am Fahrzeug notwendig, keine Funktion wird beeinträchtigt
- ▷ Leichter Anbau
- ▷ CNC gefrästes Aluminium
- ▷ Mit ABE (Eintragung entfällt)
- ▷ Made in Germany
- ▷ 5 Jahre Garantie

Im Bild evtl. dargestellte weitere Produkte gehören nicht zum Lieferumfang.

R 1200 RT LC / R 1250 RT

<input type="checkbox"/> silber / Fahrer	Art.-Nr.: 31410-101	189,90
<input type="checkbox"/> silber / Beifahrer	Art.-Nr.: 31420-001	179,90



Fahrer: Optimale Positionierung der Original-Raste



Beifahrer: Konturgenau dem Träger angepasst





Touring-Version

OffRoad-Version

WUNDERLICH BREMS-/SCHALTHEBEL-VERGRÖSSERUNG

Der Schalthebel ist vielen RT-Fahrern zu kurz und zu dünn. Diese Vergrößerung wird einfach über das Gummi geschoben und sitzt mit einer festen Klemmung. Die Länge, der Umfang und auch der bessere Grip machen das Schalten zum Vergnügen. Zudem erhält auch der Schalthebel eine sportliche Note. Aus Alu gedreht, gefräst und eloxiert. Für Original-Schalthebel.

Im Bild evtl. dargestellte weitere Produkte gehören nicht zum Lieferumfang.

R 1200 RT LC / R 1250 RT SCHALTHEBEL-VERGRÖSSERUNG

1	silber/schwarz / Touring	Art.-Nr.: 26240-001	29,90
2	silber / OffRoad	Art.-Nr.: 26230-001	29,90

BREMSHEBEL-VERGRÖSSERUNG

3	silber	Art.-Nr.: 26231-001	59,90
---	--------	---------------------	-------



Bremshebel-Vergrößerung



Schalthebel-Vergrößerung – OffRoad-Version



Kundenbewertung



Rasche Lieferung – das Teil ist ganz einfach zu montieren, bringt allerdings wirklich einen echten Sicherheits- und Komfortgewinn im Vergleich zum Originalhebel. Die Auftrittsfläche ist erheblich vergrößert und bedeutend abrutschsicherer. Somit ist auch der doch recht ansehnliche Preis gerechtfertigt!

User Hanshelmut



WUNDERLICH RASTENSYSTEM »VARIO«

Unser VARIO-Rastensystem ist die ultimative Lösung, wenn es um verstellbare Fußrasten geht. Bei einem Verstellbereich von 100mm Durchmesser bleiben keine Wünsche offen. Egal, ob großer oder kleiner Fuß, ob die Schräglagenfreiheit erhöht oder einfach nur der Kniewinkel komfortabel entlastet werden soll. Die achtfache Verstellmöglichkeit um volle 360° sorgt für enorme Flexibilität. Made in Germany. 5 Jahre Garantie.

Im Bild evtl. dargestellte weitere Produkte gehören nicht zum Lieferumfang.

R 1200 RT LC / R 1250 RT

1 VARIO-GELENK (ZUR AUFNAHME AM FAHRZEUG)

silber / Fahrer / Paar	Art.-Nr.: 31550-000	49,90
schwarz / Fahrer / Paar	Art.-Nr.: 31550-002	49,90
silber / Beifahrer / Paar	Art.-Nr.: 31560-000	49,90
schwarz / Beifahrer / Paar	Art.-Nr.: 31560-002	49,90

2 VARIO-ADAPTER (ZUR HÖHENANPASSUNG DER FUSSRASTEN)

silber / 23 mm / Paar	Art.-Nr.: 25912-000	49,90
schwarz / 23 mm / Paar	Art.-Nr.: 25912-002	49,90
silber / 30 mm / Paar	Art.-Nr.: 25912-030	49,90
schwarz / 30 mm / Paar	Art.-Nr.: 25912-032	49,90
silber / 50 mm / Paar	Art.-Nr.: 25912-050*	49,90
schwarz / 50 mm / Paar	Art.-Nr.: 25912-052*	49,90

3 VARIO-FUSSRASTE »EVO1«

silber / Paar	Art.-Nr.: 25911-001	119,90
schwarz / Paar	Art.-Nr.: 25911-002	119,90

4 OPTIONAL: VARIO-RASTENGUMMI »EVO1«

schwarz / Paar	Art.-Nr.: 25913-002	19,90
----------------	---------------------	-------

* nur für Beifahrer geeignet



Fußrasten »EVO1« Fahrer



Voller 360° Einstellbereich (8 Positionen bei 45° Teilung)



Für große ...



... und kleine Fahrer einstellbar



VARIO-Rastengummi »EVO1«



VARIO-Adapter »EVO1«: 50 / 30 / 23 mm

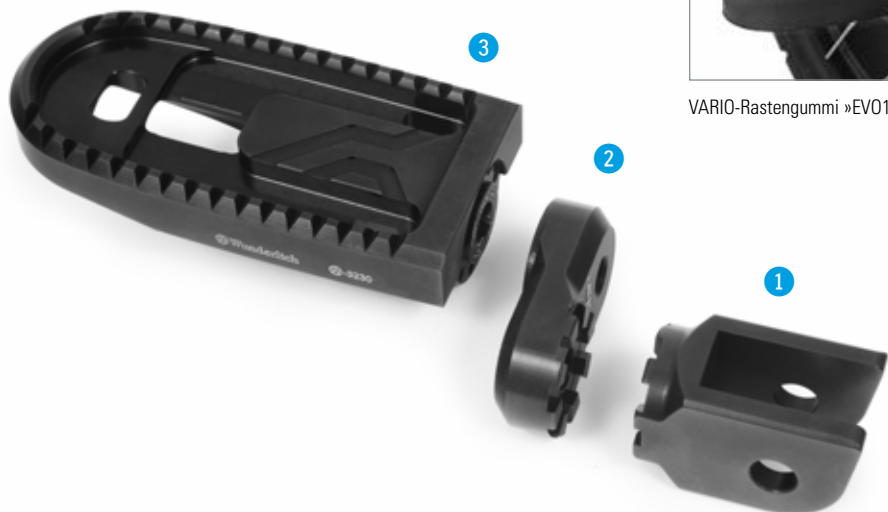

Testen Sie Ihr neues Wunderlich Produkt garantiert ohne Risiko!

Wenn Sie nicht zufrieden sind, können Sie den Artikel innerhalb von **60 Tagen** ab Kaufdatum zurückgeben.



Youtube Link
Wunderlich
Rastensystem
»Vario«









EDITION 35



Nach einem Sturz – der Ventildeckel blieb unversehrt

WUNDERLICH VENTILDECKEL- & ZYLINDERPROTEKTOREN »EXTREME«

Zuverlässiger Schutz der Ventildeckel gegen die Folgen eines Sturzes, Steinschlag, gegen Schäden durch Umfaller oder beim Rangieren.

- ▷ Präzise gefertigt, konturgenau mit geringem Spaltmaß
- ▷ Aus strapazierfähigem, schlagfestem Spezialkunststoff
- ▷ Konstruktiv integrierte stoßabsorbierende Segmente
- ▷ Vermeidung von Kraftspitzen durch gleichmäßiges Verteilen auftretender Kräfte auf mehrere Segmente
- ▷ Edelstahl einlage, als Schutz gegen das Durchschleifen des Ventildeckels im Falle eines Sturzes
- ▷ Vermeiden Sekundärschäden
- ▷ Integriertes Design, das sich ins Layout des Motorrads einfügt
- ▷ Komplett mit Montagekit
- ▷ Werkstoff: Hochwertiger, schlagfester, glasfaserverstärkter Kunststoff, präzise gefertigt mit integrierten stoßabsorbierenden Segmenten, Edelstahl einlage als Verschleißschutz
- ▷ Made in Europe
- ▷ 5 Jahre Garantie

Im Bild evtl. dargestellte weitere Produkte gehören nicht zum Lieferumfang.

R 1250 RT

■ schwarz / Satz	Art.-Nr.: 35613-002*	219,00
■ EDITION 35 / Satz	Art.-Nr.: 35613-035*	239,00

* unsere Ventildeckel- & Zylinderprotektoren passen nur mit den BMW Standard Ventildeckeln



Youtube Link
Ventildeckel-
& Zylinder-
protektoren
»EXTREME«



WUNDERLICH VENTILDECKEL- & ZYLINDERPROTEKTOREN

Durchdacht konstruierte, funktional integrierte Protektoren zum Schutz der bei einem Sturz oder Umfaller gefährdeten Ventildeckel und Zylinder.

- ▷ Lebensversicherung für die bruchgefährdeten Boxer-Ventildeckel
- ▷ Sicherer Schutz bei Umfallern oder beim Sturz
- ▷ Kein Durchschleifen der Ventildeckel möglich
- ▷ Schutz der Befestigungsgewinde im Zylinderkopf
- ▷ Optimale Verteilung von auftretenden Kräften und Momenten
- ▷ Energieabsorbierende Dämpfungselemente
- ▷ Schutz rechts und links
- ▷ 10 mm starke, austauschbare Schleifpads
- ▷ Eloxiertes Aluminium
- ▷ Leichter Anbau
- ▷ Inklusive komplettem Anbausatz
- ▷ Made in Germany
- ▷ 5 Jahre Garantie

Im Bild evtl. dargestellte weitere Produkte gehören nicht zum Lieferumfang.

R 1200 RT LC

■ schwarz / Satz

Art.-Nr.: 35610-102

249,00

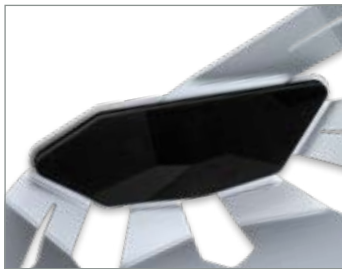

Innere Werte

Ein formschlüssiger Elastomer-dämpfer verteilt und absorbiert sicher alle auftretenden Kräfte In dieser Form einmalig



Rundumschutz – auch an der Ventildeckel-Unterseite



Schadensbegrenzung

In der Entwicklungsgeschichte unserer Ventildeckelschützer, haben wir auch die Befestigung an den Ventildeckel-Schrauben getestet. Dies hatte zur Folge, dass die Schrauben bei einem Sturz verbogen wurden und das Gewinde ausgerissen ist. Daher befestigen wir unsere Ventildeckelschützer hinter den Zylindern aufwendig an sicheren Motor-Aufnahmepunkten.

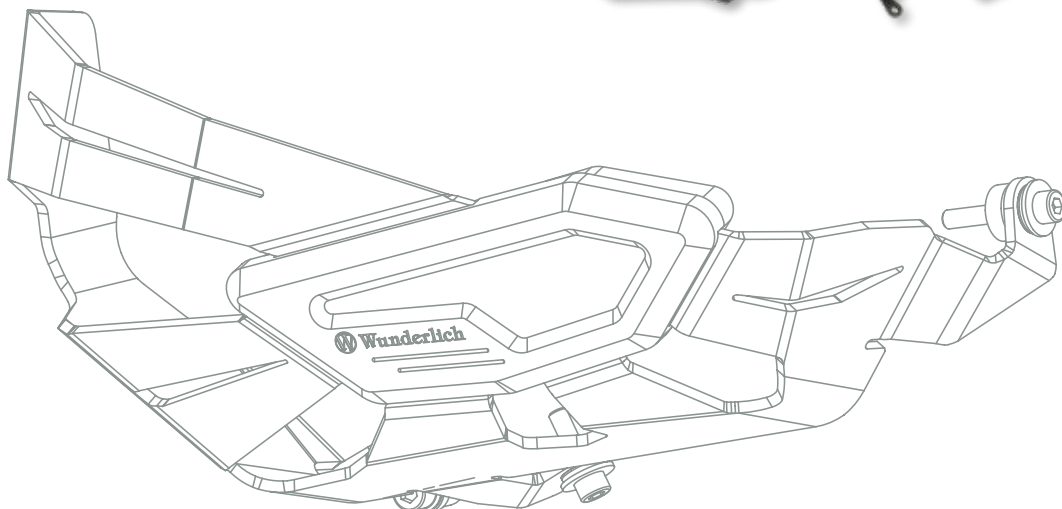



WUNDERLICH VENTILDECKEL- & ZYLINDERPROTEKTOREN »DAKAR«

- ▷ Schlanker, kompakter Schutz
- ▷ Sicherer Schutz beim Rangieren in enger Umgebung, bei Ausrutschen oder Umfallern
- ▷ Schutz der Befestigungsgewinde im Zylinderkopf
- ▷ Optimale Kraftverteilung durch Gummidämpfung
- ▷ Keine Schrauben etc. im vorderen Aufschlagbereich
- ▷ Zündkerzen etc. weiterhin leicht erreichbar
- ▷ Leichter Anbau
- ▷ Made in Germany
- ▷ 5 Jahre Garantie

Im Bild evtl. dargestellte weitere Produkte gehören nicht zum Lieferumfang.

R 1200 RT LC

■ schwarz / Satz	Art.-Nr.: 35612-002	199,90
■ silber / Satz	Art.-Nr.: 35612-001	199,90

Kundenbewertung



Saubere und präzise Verarbeitung, exakte Passform, leichte Montage mit übersichtlicher Montageanleitung und sieht auch noch gut aus.

User TomCat60



Innere Werte – Ein Elastomerdämpfer verteilt und absorbiert sicher alle auftretenden Kräfte. In dieser Form einmalig.

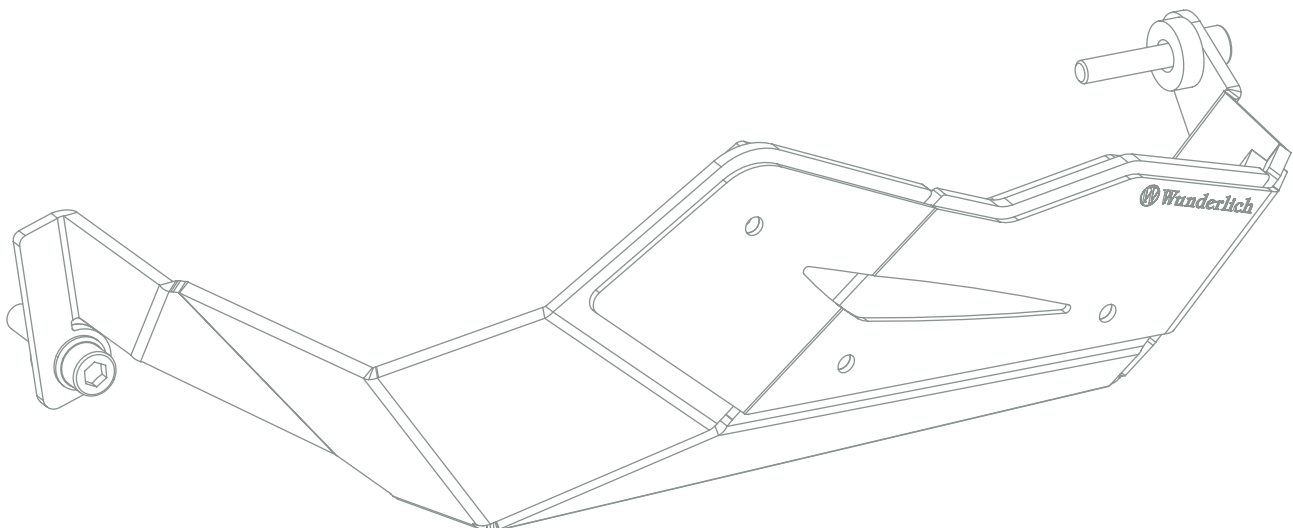

WUNDERLICH MOTORSCHUTZCOVER »EXTREME«

Die vordere Motorabdeckung der BMW Boxermotoren wird unter Kennern passenderweise kurz »Die Heldenbrust« genannt. Diese Motorabdeckung ist Steinschlag, Gisch und Straßenschmutz, die vom Vorderrad aufgewirbelt werden, so wie dem Sturm auf der Autobahn ausgesetzt. Zum Schutz der Abdeckung haben wir unser konturgenau gefertigtes Motorschutzcover aus zähem, schlagfestem und strapazierfähigem Kunststoff entwickelt und aufwendig gestaltet. Die Bauteilform sorgt zusätzlich für eine hohe mechanische Stabilität, bei geringem Gewicht. Das Motorschutzcover ist mit der 4-Punkt-Befestigung konstruktiv integriert und wertet das Motordesign zusätzlich auf.

- ▷ Maximaler, zuverlässiger Schutz für die vordere Motorabdeckung gegen die Folgen aufgewirbelter Steine, Gisch und Straßenschmutz
- ▷ Die durchdachte Bauteilform sorgt zusätzlich für hohe mechanische Stabilität, bei geringem Gewicht
- ▷ Aufwertung des Motordesigns
- ▷ Korrosionsfrei
- ▷ Optimale konstruktive Integration mit einer sicheren 4-Punkt-Befestigung
- ▷ Einfache Montage mit wenigen Handgriffen
- ▷ Werkstoff: Hochwertiger, zäher, schlagfester, strapazierfähiger und formstabiler Kunststoff, präzise konturgenau gefertigt
- ▷ Made in Europe
- ▷ 5 Jahre Garantie

Im Bild evtl. dargestellte weitere Produkte gehören nicht zum Lieferumfang.

R 1200 RT LC / R 1250 RT

■ schwarz

Art.-Nr.: 42772-002

99,90





R 1250 RT, chrom



R 1250 RT



R 1200 RT LC, silber



R 1200 RT LC, schwarz



R 1200 RT LC, chrom



WUNDERLICH MOTORSCHUTZBÜGEL

Der Motorschutzbügel schützt nicht nur zuverlässig die Zylinder und Ventildeckel, sondern auch die beiden Lambdasonden. Das Rundumschutzkonzept erhöht die Sicherheit und damit die Freude beim Fahren. Im Falle eines Sturzes oder Umfallers werden die wirkenden Kräfte optimal über die Schutzbügelstruktur auf die belastbaren Aufnahmepunkte verteilt, sodass Kraft- und Momentspitzen vermieden werden.

- ▷ Perfekter Schutz der Zylinder und der Ventildeckel
- ▷ Gleichmäßige Verteilung auftretender Kräfte und Momente auf 3 Aufnahmepunkte pro Fahrzeugseite
- ▷ Verlauf der Schutzbügel (Frontansicht) exakt auf den Krümmungsverlauf und die Linie des Boxers abgestimmt
- ▷ Plug-n-Play-Passform, dadurch unkomplizierte Montage
- ▷ Minimales Gewicht – maximaler Schutz
- ▷ Ausführliche und gut verständliche Anbauanleitung
- ▷ Keine ABE notwendig
- ▷ Made in Germany
- ▷ 5 Jahre Garantie

Im Bild evtl. dargestellte weitere Produkte gehören nicht zum Lieferumfang.

R 1250 RT

	silber	Art.-Nr.: 20381-101	299,00
	schwarz	Art.-Nr.: 20381-102	299,00
	chrom	Art.-Nr.: 20381-103	329,00

R 1200 RT LC

	silber	Art.-Nr.: 20380-101	299,00
	schwarz	Art.-Nr.: 20380-102	299,00
	chrom	Art.-Nr.: 20380-103	329,00



WUNDERLICH VERKLEIDUNGSSCHUTZBÜGEL

Stabiler Rundumschutz, der die Seitenverkleidung, Blinker und Lenkerenden sicher schützt.

- ▷ Gleichmäßige Verteilung der Kräfte
- ▷ Schützt Verkleidung, Spiegel und Blinker bei einem Umfaller oder Sturz
- ▷ Stabile Aufnahmepunkte am Wunderlich-Schutzbügel
- ▷ Unter der Seitenverkleidung montierte Aufnahmepunkte
- ▷ Aufwendig gebogenes Präzisions-Stahlrohr
- ▷ Ausführliche und gut verständliche Anleitung
- ▷ Passt in Kombination mit Wunderlich Motorschutzbügeln
- ▷ Made in Germany
- ▷ 5 Jahre Garantie

Im Bild evtl. dargestellte weitere Produkte gehören nicht zum Lieferumfang.

R 1250 RT MIT WUNDERLICH-MOTORSCHUTZBÜGEL

<input type="checkbox"/> silber	Art.-Nr.: 44140-201	279,00
<input checked="" type="checkbox"/> schwarz	Art.-Nr.: 44140-202	279,00
<input type="checkbox"/> chrom	Art.-Nr.: 44140-203	299,00

R 1200 RT LC MIT WUNDERLICH-MOTORSCHUTZBÜGEL

<input type="checkbox"/> silber	Art.-Nr.: 44140-001	279,00
<input checked="" type="checkbox"/> schwarz	Art.-Nr.: 44140-002	279,00
<input type="checkbox"/> chrom	Art.-Nr.: 44140-003	299,00



Zusatzschutz für Spiegel-/Blinkereinheit und stabile Aufnahmepunkte



WUNDERLICH SCHUTZBÜGELSCHLEIFPAD

Diese praktischen und hilfreichen Schleifpads aus widerstandsfähigem Kunststoff verhindern zuverlässig ein Verkratzen der Schutzbügel. Sie lassen sich mittels einer Klemmung aus Aluminium mit vier Schrauben sicher und zuverlässig an nahezu jedem Schutzbügel und Tankschutzbügeln befestigen. Ein kleine Investition, die sich schnell wieder auszahlen kann.

- ▷ Schleifpads aus hoch widerstandsfähigem Kunststoff
- ▷ Klemmung aus Aluminium
- ▷ Auf nahezu allen Schutzbügeln und Tankschutzbügeln montierbar (Durchm. 25 mm)
- ▷ Edle Anmutung, gelungenes Design
- ▷ Einfache Montage
- ▷ Lieferung paarweise für beide Seiten
- ▷ Breite/Höhe/Länge: 47mm/37mm/145mm
- ▷ Made in Germany
- ▷ 5 Jahre Garantie

Im Bild evtl. dargestellte weitere Produkte gehören nicht zum Lieferumfang.

FÜR ALLE SCHUTZBÜGEL

<input checked="" type="checkbox"/> schwarz	Art.-Nr.: 35833-002	79,90
---	---------------------	-------



Kundenbewertung



Hochwertiges Teil mit sehr guter Passform. Schleifpad war leicht zu montieren, auch ohne Demontage des Sturzbügels. Passt sehr gut zum Style meines Motorrades. Gefällt mir, muss aber jeder nach seinem Geschmack entscheiden. Ist seinen Preis wert.

User Roadrunner 58



Perfekte Integration

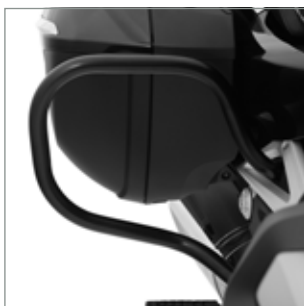

Nach einem heftigen Sturz (hier an einer K 1600 GT) – der Koffer war noch vollkommen intakt

WUNDERLICH KOFFERSCHUTZBÜGEL

Die Lebensversicherung für die teuren BMW Original Koffer.

- ▷ Schutz der Koffer vor Remplern, Umfallern und Stürzen
- ▷ Perfekte Aufbockhilfe
- ▷ Volle Bewegungsfreiheit
- ▷ Keine Behinderung bei der Kofferbedienung
- ▷ Robuste Befestigung über vier Punkte
- ▷ Zusätzliche Abstützung zum Rahmenheck
- ▷ Nahtloses Präzisions-Stahlrohr
- ▷ Auch zur Befestigung weiterer Accessoires geeignet
- ▷ Kompletter Satz, inklusive Anbausatz und Montageanleitung
- ▷ Made in Germany
- ▷ 5 Jahre Garantie

Im Bild evtl. dargestellte weitere Produkte gehören nicht zum Lieferumfang.

R 1200 RT LC / R 1250 RT

<input type="checkbox"/> silber	Art.-Nr.: 20450-101	279,00
<input checked="" type="checkbox"/> schwarz	Art.-Nr.: 20450-102	279,00
<input type="checkbox"/> chrom	Art.-Nr.: 20450-103	279,00

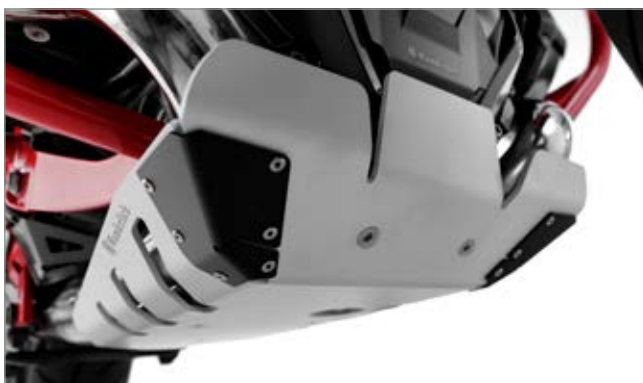

WUNDERLICH MOTORSCHUTZ

- ▷ Leichter, dem Original weit überlegener Motorschutz
- ▷ Aufschlag-/Steinschlagschutz für Motordeckel, Krümmer und Verbindungsrohr
- ▷ Sammler-Schutz
- ▷ Volle Bodenfreiheit
- ▷ 4 mm starkes, eloxiertes Aluminium
- ▷ Verstärkte Kanten
- ▷ Nahezu unzerstörbar
- ▷ Leichter Anbau an den Original-Aufnahmepunkten
- ▷ Alle Wartungsarbeiten sind ohne Demontage möglich
- ▷ Made in Germany
- ▷ 5 Jahre Garantie

Im Bild evtl. dargestellte weitere Produkte gehören nicht zum Lieferumfang.

R 1200 RT LC

<input type="checkbox"/> silber	Art.-Nr.: 26851-001	219,00
---------------------------------	---------------------	--------

WUNDERLICH LENKANSCHLAG-BEGRENZUNG

Die originalen Lenkanschläge sind zu schwach dimensioniert. Schon beim harmlosen Umfallen können diese beschädigt werden. Dabei können Gabelbrücke, Gleitrohre, Lenkungsämpfer und Telelever in Mitleidenschaft gezogen werden. Unsere äußerst stabile und leichte Lenkanschlag-Begrenzung wird im Handumdrehen an der unteren Gabelbrücke montiert und schützt die gefährdeten Bauteile enorm.

Eine effektive Konstruktion: Der Lenkeinschlag wird in den ersten Millimetern weich begrenzt und mit zunehmender Kompression immer härter. Made in Germany.

Im Bild evtl. dargestellte weitere Produkte gehören nicht zum Lieferumfang.

R 1200 RT LC / R 1250 RT

silber	Art.-Nr.: 31920-101	99,90
schwarz	Art.-Nr.: 31920-102	99,90



Voller Lenkanschlag

WUNDERLICH MOTORGEHÄUSESCHUTZ

Der Gehäuseschutz aus eloxiertem Aluminium schmiegt sich konturgenau an das Motorgehäuse und schützt dieses zuverlässig vor Steinen und Schmutz, die vom Vorderrad aufgewirbelt werden. Damit wird Steinschlägen und Kratzern vorgebeugt, durch das edle und sich integrierende Design wird das Erscheinungsbild zusätzlich aufgewertet. Die Schutzplatte wird an der Front des Motors an den zwei vorhandenen Montagepunkten befestigt.

- ▷ Verhindert Lackschäden durch »Sandstrahl-Effekt« (durch das Vorderrad aufgewirbelte Steine/Sand, die den Lack kontinuierlich beschädigen)
- ▷ Eloxiertes Aluminium
- ▷ Leichter Anbau
- ▷ Made in Germany
- ▷ 5 Jahre Garantie

Im Bild evtl. dargestellte weitere Produkte gehören nicht zum Lieferumfang.

R 1250 RT

silber	Art.-Nr.: 42770-100	49,90
schwarz	Art.-Nr.: 42770-102	49,90

R 1200 RT LC

silber	Art.-Nr.: 42770-000	49,90
schwarz	Art.-Nr.: 42770-002	49,90

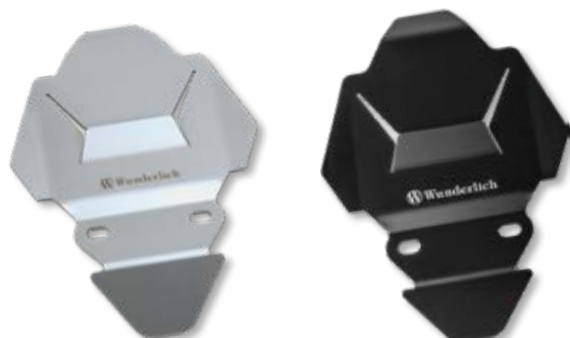
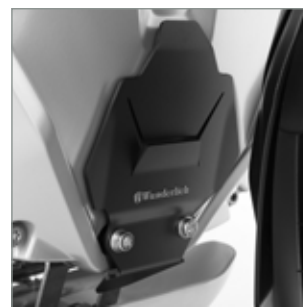

Kundenbewertung



Tolle Optik und einfach zu montieren. Perfekter Schutz des Motorblocks vor kleinen Steinschlägen.

User Markus



Für Endantriebs-Gelenk



Für Nabentunnel (inkl. beidseitiger Naben-Abdeckung)



Kundenbewertung ★ ★ ★ ★ ★

Hat – leider – sehr gut funktionieren müssen...Was soll ich sagen, hat seine Funktion erfüllt! Mopped noch ganz, Schutz wird wieder neu gekauft.

User Tino

WUNDERLICH KARDAN-SCHUTZPAD »DOUBLESHOCK«

Die Achs-Schutzpads sorgen im Falle des Umfallens des Motorrads oder bei einem Sturz dafür, dass die Schwinge, die Radachse und der Endantrieb des Kardans effektiv vor Beschädigungen geschützt werden. Die Schutzpads distanzieren diese genannten Bauteile beim punktuellen oder schleifenden Kontakt mit dem Untergrund oder der Straße und reduzieren oder vermeiden so teure Schäden am Motorrad. Dabei haben wir neben der Werkstoffwahl zwei wesentliche, spezifische Eigenschaften konstruktiv integriert und im Rennsport erprobt, nämlich die Aufpralldämpfung und einen Reibwiderstand, der die Gleitphase progressiv verkürzt.

- ▷ Effektiver, doppelter Schutz gegen Schlag- und Schleifschäden an Schwinge, Radachse und Endantrieb des Kardan
- ▷ Im Rennsport erprobt
- ▷ Dämpft die Aufprallenergie
- ▷ Der progressiv zunehmenden Reibwiderstand verkürzt die Gleitphase zeitlich und räumlich
- ▷ Einfache, sichere und schnelle Montage.
- ▷ Werkstoff: Hochbelastbarer Spezial-Kunststoff, schlag/stoßabsorbierend, durch die Bauteilgeometrie bestimmter Reibwiderstand
- ▷ Komplett mit Einbausatz
- ▷ 5 Jahre Garantie

Im Bild evtl. dargestellte weitere Produkte gehören nicht zum Lieferumfang.

R 1200 RT LC / R 1250 RT FÜR ENDANTRIEBS-GELENK

■ schwarz	Art.-Nr.: 20350-002	49,90
-----------	---------------------	-------

FÜR NABENTUNNEL (INKL. BEIDSEITIGER NABEN-ABDECKUNG)

■ silber/schwarz	Art.-Nr.: 42150-000	119,90
■ schwarz/schwarz	Art.-Nr.: 42150-002	119,90
■ titan/schwarz	Art.-Nr.: 42150-003	119,90



WUNDERLICH ACHS-SCHUTZPADS »DOUBLESHOCK«

Die Achs-Schutzpads sorgen im Falle des Umfallens des Motorrads oder bei einem Sturz dafür, dass die Gabel, die Radachse und Bremsanlage effektiv vor Beschädigungen geschützt werden. Die Schutzpads distanzieren diese genannten Bauteile beim punktuellen oder schleifenden Kontakt mit dem Untergrund oder der Straße und reduzieren oder vermeiden so teure Schäden am Motorrad. Dabei haben wir neben der Werkstoffwahl zwei wesentliche, spezifische Eigenschaften konstruktiv integriert und im Rennsport erprobt, nämlich die Aufpralldämpfung und einen Reibwiderstand, der die Gleitphase progressiv verkürzt.

- ▷ Effektiver, doppelter Schutz gegen Schlag- und Schleifschäden
- ▷ Im Rennsport erprobt
- ▷ Der progressive, zunehmenden Reibwiderstand verkürzt bei längerem Fahrbahnkontakt die Gleitphase zeitlich und räumlich
- ▷ Ideale Kombination zu Schutzbügelsystemen und -Pads, da sich das Fahrzeug in der »Gleitphase« zusätzlich über die Achs-Schutzpads abstützt
- ▷ Einfache, sichere und schnelle Montage
- ▷ Komplett mit Einbausatz
- ▷ Werkstoff: Hochbelastbarer Spezial-Kunststoff, schlag-/stoßabsorbierend, durch die Bauteilgeometrie bestimmter Reibwiderstand
- ▷ Made in Germany
- ▷ 5 Jahre Garantie

Im Bild evtl. dargestellte weitere Produkte gehören nicht zum Lieferumfang.

R 1200 RT LC / R 1250 RT

■ schwarz Art.-Nr.: 42155-002 79,90



KARDANSCHUTZ »LEVER-GUARD«

- ▷ Crash-Schutz für den Endantrieb und Kardan
- ▷ Hybridkonstruktion: elastischer Stahlkern mit dickwandiger Polymerbeschichtung
- ▷ absorbiert Fallenergie und verhindert die Beschädigung und den Bruch des Antriebs
- ▷ Leichter Anbau
- ▷ Made in Germany

Im Bild evtl. dargestellte weitere Produkte gehören nicht zum Lieferumfang.

R 1200 RT LC / R 1250 RT

■ schwarz Art.-Nr.: 20360-102 99,90



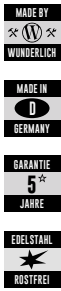

WUNDERLICH KARDAN-SCHUTZBLECH

Der perfekte Schutz für das Kardangehäuse Ihrer BMW! Unser Kardan-Schutz sitzt unter dem Hinterachs-Antrieb und schützt das Kardangehäuse und das Kardangelenk vor Steinschlägen von unten, falls man dem Asphalt einmal näher kommt als gewollt.

- ▷ Verhindert zuverlässig die Beschädigung des Leichtmetallgehäuses
- ▷ Einfache Anbringung ohne Änderungen am Fahrzeug
- ▷ Schlanke, angepasste Konstruktion
- ▷ Unauffällige Konstruktion, hohe Wirkung
- ▷ Edelstahl inkl. Moosgummieinlage
- ▷ Aufwendiger, mehrteiliger Aufbau
- ▷ Aus dem Vollen CNC-gefräste Halterung
- ▷ Made in Germany
- ▷ 5 Jahre Garantie

Im Bild evtl. dargestellte weitere Produkte gehören nicht zum Lieferumfang.

R 1200 RT LC / R 1250 RT

■ schwarz	Art.-Nr.: 20351-002	129,90
-----------	---------------------	--------

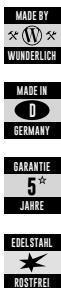

WUNDERLICH BREMSZANGEN-ABDECKUNG

Solide Schutzabdeckung der »brembo«-Bremszangen. Sie sorgen für sicheren Schutz bei mechanischer Beanspruchung und fügen sich ins sportliche Design der RT ein. Die hohe Schutzwirkung ergibt sich aus der Steifigkeit des dreidimensional gekanteten, mit gefrästen Öffnungen versehenen, Edelstahlbauteils. Damit bleibt das erhabene »brembo«-Logo auf den Bremsen gut sichtbar.

- ▷ Schutz und Veredelung der Bremszange
- ▷ Zange und Gabelschuh werden zu einer Einheit
- ▷ Abdeckung vorne aus Edelstahl und hinten aus Aluminium
- ▷ Leichter Anbau
- ▷ Made in Germany
- ▷ 5 Jahre Garantie

Im Bild evtl. dargestellte weitere Produkte gehören nicht zum Lieferumfang.

R 1200 RT LC / R 1250 RT ABDECKUNGSSATZ VORNE

■ schwarz / Satz	Art.-Nr.: 41980-002	49,90
------------------	---------------------	-------

R 1200 RT LC ABDECKUNG HINTEN

■ silber	Art.-Nr.: 41990-001*	29,90
■ schwarz	Art.-Nr.: 41990-002*	29,90

*passt bis Baujahr -11/2017



WUNDERLICH BREMSSTAUB-SCHMUTZFANG

- ▷ Verhindert die erhebliche Verschmutzung des vorderen Motordeckels durch Bremsstaub und Dreck
- ▷ Ableitung von Bremsstaub/Dreck
- ▷ Schmutz kann abfließen (seitlich offen)
- ▷ Kein Hitzestau in der Zange
- ▷ Selbstreinigung bleibt erhalten
- ▷ Hochtemperaturfeste Kunststoff-Beschichtung
- ▷ Komplett mit Anbausatz
- ▷ Leichter Anbau
- ▷ Made in Germany
- ▷ 5 Jahre Garantie

Im Bild evtl. dargestellte weitere Produkte gehören nicht zum Lieferumfang.

R 1200 RT LC

■ schwarz	Art.-Nr.: 43540-002	59,90
-----------	---------------------	-------



WUNDERLICH ABS-SENSORSCHUTZ

- ▷ Schutz des ABS-Sensors vor Beschädigung/Abriss
- ▷ Eloxiertes Aluminium
- ▷ Leichter Anbau
- ▷ Made in Germany
- ▷ 5 Jahre Garantie

Im Bild evtl. dargestellte weitere Produkte gehören nicht zum Lieferumfang.

R 1200 RT LC / R 1250 RT

■ silber	Art.-Nr.: 41981-001	19,90
■ schwarz	Art.-Nr.: 41981-002	19,90





NEU!

WUNDERLICH LAMBDA-SONDEN SCHUTZ

Da die Lambdasonden, die wichtige Parameter für die Motorsteuerung liefern, können im Falle einer Beschädigung oder Zerstörung nicht repariert, sondern nur ausgetauscht werden. Deshalb empfiehlt es sich, die Sonden und deren Funktion effektiv zu schützen.

- ▷ Effektiver Schutz der Lambdasonden vor Ästen, Steinen und anderen Fremdkörpern
- ▷ Verringert die Verschmutzung der empfindlichen Sonden
- ▷ Widerstandsfähige, steife Bauteilgeometrie für robuste Schutzwirkung
- ▷ Öffnungen gegen Hitzestau
- ▷ Multipunktbefestigung
- ▷ Einfache Montage, wahlweise montierbar mit unserem Wunderlich Motorschutzbügel oder ohne Motorschutzbügel
- ▷ Werkstoff: Aluminium, hochwertig und präzise verarbeitet, schwarz eloxiert
- ▷ Made in Germany
- ▷ 5 Jahre Garantie

Im Bild evtl. dargestellte weitere Produkte gehören nicht zum Lieferumfang.

R 1250 RT

■ schwarz / Satz für rechts und links	Art.-Nr.: 42950-302	99,90
---------------------------------------	---------------------	-------



R 1200 RT LC (2014-)



NEU!

WUNDERLICH KOTFLÜGELERGÄNZUNG »EXTENDA FENDER« VORNE

Unsere Kotflügelverlängerung »EXTENDA FENDER« schützt dreifach: Sie schützt den Fahrer gegen vom Vorderrad aufgewirbeltes Spritzwasser und dessen unangenehme Folgen. Sie schützt das Motorgehäuse und die Krümmer effektiv vor Steinschlag. Und sie reduziert die Verschmutzung des Motorgehäuses und die der Krümmer.

- ▷ Verlängerung für den vorderen Kotflügel
- ▷ Umfassender Schutz für Mensch und Maschine
- ▷ Zuverlässiger Spritzwasserschutz
- ▷ Bewährter Schutz vor Verschmutzung durch Straßenschmutz
- ▷ Effektiver Steinschlagschutz
- ▷ Einfache Montage
- ▷ Komplett mit Befestigungsmaterial
- ▷ Werkstoff: Kotflügel aus witterungsbeständigem, schwarzem ABS-Werkstoff
- ▷ Made in Germany
- ▷ 5 Jahre Garantie

Im Bild evtl. dargestellte weitere Produkte gehören nicht zum Lieferumfang.

R 1250 RT

■ schwarz	Art.-Nr.: 32250-202	49,90
-----------	---------------------	-------

R 1200 RT LC

■ schwarz	Art.-Nr.: 32250-102	49,90
-----------	---------------------	-------

WUNDERLICH SPRITZSCHUTZ SOZIUS

Der Hinterreifen der RT wirft Schmutz und Wasser ungebremst auf Füße und Beine der Sozia. Dieser Spritzschutz verhindert das zuverlässig. Er schließt alle Lücken zwischen dem Reifen und der Soziusfußrasten-Aufnahme und passt sich dennoch unauffällig in das RT-Design ein.

- ▷ Bruchfester, nahezu unzerstörbarer, 3 mm starker ABS-Kunststoff
- ▷ Einfache und schnelle Montage
- ▷ Lieferbar in silber oder schwarz
- ▷ Made in Germany
- ▷ 5 Jahre Garantie

Im Bild evtl. dargestellte weitere Produkte gehören nicht zum Lieferumfang.

R 1200 RT LC / R 1250 RT

■ silber	Art.-Nr.: 26003-001	79,90
■ schwarz	Art.-Nr.: 26003-002	79,90

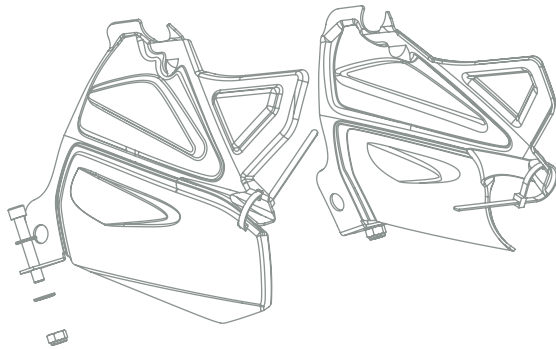

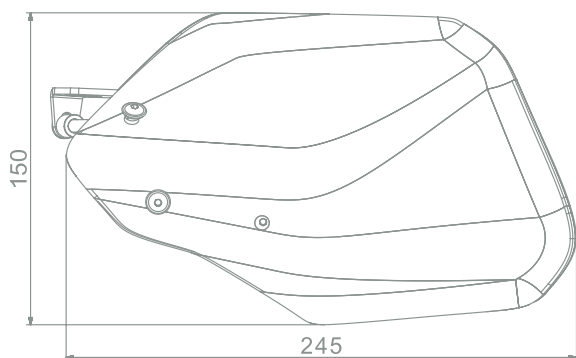

WUNDERLICH HANDPROTEKTOREN

- ▷ Maximaler Schutz vor Kälte, Nässe oder Schmutz
- ▷ Aus hochbelastbarem, kratzfestem und benzinbeständigem PMMA-Kunststoff
- ▷ Leichter, unauffälliger Anbausatz
- ▷ Einfache, schnelle Montage
- ▷ Verwendbar mit und ohne Griffheizung
- ▷ Verwendbar mit allen Lenkerendgewichten und Cruise Control
- ▷ Eintragungsfrei
- ▷ Made in Germany
- ▷ 5 Jahre Garantie

Im Bild evtl. dargestellte weitere Produkte gehören nicht zum Lieferumfang.

R 1200 RT LC / R 1250 RT

<input type="checkbox"/> transparent / Satz	Art.-Nr.: 27520-301*	139,90
<input type="checkbox"/> rauch / Satz	Art.-Nr.: 27520-302*	139,90
<input checked="" type="checkbox"/> schwarz / Satz	Art.-Nr.: 27520-303*	139,90
<input type="checkbox"/> weiß / Satz	Art.-Nr.: 27520-304*	139,90

* Montagesatz muss mitbestellt werden

MONTAGESATZ

<input checked="" type="checkbox"/> schwarz / Satz	Art.-Nr.: 27520-312	69,90
--	---------------------	-------

MONTAGESATZ

BEI VORHANDENEM SOS- UND ZUSATZSCHEINWERFER SCHALTER

Der Anbausatz besteht aus zwei Klemmschellen mit Montage-material und ermöglicht die Montage der Handprotektoren in Verbindung mit SOS-Taste und Schalter für die Zusatzscheinwerfer.

<input checked="" type="checkbox"/> schwarz / Satz	Art.-Nr.: 27520-322	79,90
--	---------------------	-------



WUNDERLICH LENKERSTULPEN

Die Griffheizung wärmt, wenn vorhanden, nur die Hand-Innenflächen. Der beste Schutz vor kalten Händen ist der von außen: Mit klassischen Lenkerstulpen, mit zuverlässiger Wärmeisolation, die Konvektion vermeidet. Unsere formstabilen Lenkerstulpen aus robustem, wasserabweisendem und schmutzunempfindlichem, CORDURA® werden einfach über die Lenkergriffe gestülpt und zusätzlich an den Spiegeln fixiert.

- ▶ Formstabile Lenkerstulpen, auch bei hoher Geschwindigkeit/Windlasten
- ▶ Schützen die ganze Hand vor Kälte, Wind, Wasser und Schmutz
- ▶ Hochwertiges, wasserabweisendes und schmutzunempfindliches CORDURA®-Gewebe
- ▶ Klarsichtfenster für Schaltereinheiten erlauben die eindeutige und sichere Bedienung der Armaturen
- ▶ Einfache, sichere und schnelle Montage
- ▶ Passend für alle BMW- und viele weitere Motorräder mit und ohne Handprotektoren
- ▶ Made in Europe
- ▶ 5 Jahre Garantie

Im Bild evtl. dargestellte weitere Produkte gehören nicht zum Lieferumfang.

■ schwarz / Satz Art.-Nr.: 25200-100 139,90

NEU!



Reflektoren für mehr Sicherheit



Klarsichtfenster für Schaltereinheiten



WUNDERLICH TANKPADSET

Auf das Design der RT abgestimmter Satz Tankpads.

- ▶ Schützt an allen Kontaktstellen effektiv vor Kratzern, Beschädigungen und Abrieb
- ▶ Der verbesserte Knieschluss vermittelt ein griffigeres Fahrgefühl, das den Fahrspaß deutlich steigert
- ▶ Schwarzes, leicht genarbttes, weiches PU-Material
- ▶ Selbstklebend
- ▶ Made in Germany
- ▶ 5 Jahre Garantie

Im Bild evtl. dargestellte weitere Produkte gehören nicht zum Lieferumfang.

R 1200 RT LC / R 1250 RT

■ schwarz / 5-teilig Art.-Nr.: 32570-102 59,90





Griffige Außenverzahnung für ein leichteres Ausklappen des Seitenständers

WUNDERLICH SEITENSTÄNDER-AUFLAGEVERGRÖßERUNG

Durch die kleine Aufstandsfläche des Original-Seitenständers besteht die Gefahr des langsamen, oft unbemerkten Einsinkens Ihrer BMW sowohl auf heißen Teerflächen als auch bei nur leicht aufgeweichtem Untergrund. Eine genau formgefräste Auflagevergrößerung, die schnell an den Seitenständer geschraubt wird, beseitigt wirkungsvoll diesen konstruktiven Mangel.

- ▷ Sicherer Stand Ihres Motorrads auf jedem Untergrund
- ▷ Verdopplung der Auflagefläche
- ▷ Die größere Auflagefläche reduziert die Gefahr des Einsinkens erheblich
- ▷ Gleicht ungünstige Abstellwinkel aus
- ▷ Sicheres Ausklappen durch rutschsichere Verzahnung
- ▷ Langlebig, Oxidationsschutz durch schwarze Eloxierung
- ▷ Präzise Ausfräsung für den originalen Seitenständer
- ▷ Mit dämpfender Moosgummischicht
- ▷ Leicht anzubauen
- ▷ Werkstoff: 8 mm starkes Aluminium, präzise gefräst
- ▷ Schwarz eloxiert
- ▷ Made in Germany
- ▷ 5 Jahre Garantie

Im Bild evtl. dargestellte weitere Produkte gehören nicht zum Lieferumfang.

R 1200 RT LC / R 1250 RT

■ schwarz	Art.-Nr.: 32420-302	49,90
-----------	---------------------	-------

ERSATZSCHRAUBEN SATZ

	Art.-Nr.: 34470-000	3,90
--	---------------------	------



WUNDERLICH SPIKES FÜR SEITENSTÄNDER-AUFLAGEVERGRÖßERUNG

- ▷ Spikes, die ein Abrutschen der Maschine an Steigungen verhindern
- ▷ Höhere Punktlast und erhöhter Reibungswiderstand
- ▷ Erhöhung um 7 mm für ein leichteres Aufrichten des Motorrads
- ▷ Lieferumfang: Drei Spikes mit passenden, verlängerten Befestigungsschrauben
- ▷ Für alle Fahrzeuge mit Seitenständer-Auflagevergrößerung
- ▷ Made in Germany
- ▷ 5 Jahre Garantie

Im Bild evtl. dargestellte weitere Produkte gehören nicht zum Lieferumfang.

FÜR WUNDERLICH SEITENSTÄNDER-AUFLAGEVERGRÖßERUNG

■ schwarz	Art.-Nr.: 34471-002	14,90
-----------	---------------------	-------



WUNDERLICH NAVI SICHERUNGSKIT

Der BMW Navigator (4, 5 und 6) der RT lässt sich ganz komfortabel mit einem Klick für die Fahrt im Cockpit fixieren. Er lässt sich genauso leicht auch abnehmen. Leider auch durch Unbefugte. Diese Navi Sicherung verhindert dies auf smarte Weise. Sie wird einfach mit der Zentralverriegelung des Motorrads, in die auch die Staufächer, die Koffer und das Topcase integriert sind, gekoppelt.

- ▷ Smarte, zuverlässige Sicherung des BMW Navigators 4, 5 & 6
- ▷ Automatische Verriegelung des Navis beim Aktivieren der Zentralverriegelung
- ▷ Automatischer, zuverlässiger Diebstahlschutz
- ▷ Unsichtbare Montage
- ▷ Unkomplizierte Kopplung mit der Zentralverriegelung des Motorrads
- ▷ Plug and play Anschluss durch originale Steckverbindungen
- ▷ Einfache Montage
- ▷ Werkstoff Grundplatte/Träger aus Edelstahl
- ▷ Made in Europe
- ▷ 5 Jahre Garantie

Im Bild evtl. dargestellte weitere Produkte gehören nicht zum Lieferumfang.

R 1200 RT LC / R 1250 RT

■ schwarz Art.-Nr.: 21170-502* 159,90

* nur in Verbindung mit originaler Zentralverriegelung

NEU!



Youtube Link
Navi
Sicherungskit



WUNDERLICH NAVI SICHERUNGSKIT

Das Original-Navi der R 1200/1250 RT LC lässt sich am Motorrad nicht sichern und kann dementsprechend schnell entwendet werden, wenn man seine RT nur mal kurz aus den Augen lässt. Dieses sehr einfach zu montierende Sicherungskit verhindert den schnellen unberechtigten Zugriff auf das teure Gerät. Möchte man das Navi selber mitnehmen, ist das durch das Schloss natürlich in Sekundenschnelle möglich.

- ▷ Für Navigator 4, 5 und 6
- ▷ Zuverlässiger Diebstahlschutz
- ▷ Einfache Montage
- ▷ Edelstahl, schwarz beschichtet
- ▷ Hochwertiges Schloss
- ▷ Dient auch als Blendschutz
- ▷ Made in Germany
- ▷ 5 Jahre Garantie

Im Bild evtl. dargestellte weitere Produkte gehören nicht zum Lieferumfang.

R 1200 RT LC / R 1250 RT

■ schwarz Art.-Nr.: 21170-402* 99,90

* Dieser Sicherungskit kann auch zusammen mit der Cockpittasche 20891-000 montiert werden! Dazu einfach nur zusätzlich zwei längere Schrauben für den LOXX Schnappverschluss mitbestellen. Dieses Kit hat die Artikelnummer: 20653-410.



Optional: zwei längere Schrauben
für den LOXX Schnappverschluss,
Art.-Nr.: 20653-410







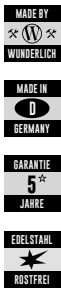

Youtube Link
Wunderlich
»HELM-
LOCK«

WUNDERLICH HELM-DIEBSTAHSICHERUNG »HELM-LOCK«

Die wohl sicherste und einfach zu handhabende Helm-Sicherung. Die robuste Basis unserer Helm Diebstahlsicherung aus Aluminium wird unter der Sitzbank sicher befestigt.

- ▷ Einfaches und diebstahlsicheres Befestigen von bis zu zwei Helmen
- ▷ Robust konstruiertes System
- ▷ Zugang zur Entriegelung wird durch Sitzbankschloss gesichert
- ▷ Kein zusätzliches Schloss etc. notwendig
- ▷ Alu-Einhängenvorrichtung wird unter der Sitzbank befestigt
- ▷ Sicherungsseil kann bei Nichtgebrauch verstaut werden
- ▷ 4 mm dickes Stahlseil
- ▷ Hochfeste Verpressung der Seilenden zu Schlaufen
- ▷ Mit Stahl-Kauschen verstärkte Schlaufen zum Schutz des Seils
- ▷ Dickwandige Silikon-Ummantelung des Seils zur Vermeidung von Lackschäden durch Scheuern
- ▷ Werkstoff: Haltebasis aus Aluminium und Edelstahl, präzise und passgenau gefertigt, solides Drahtseil, silikonummanteltes mit 4 mm Durchmesser
- ▷ Made in Germany
- ▷ 5 Jahre Garantie

Im Bild evtl. dargestellte weitere Produkte gehören nicht zum Lieferumfang.

R 1250 RT

silber	Art.-Nr.: 44320-320	69,90
--------	---------------------	-------

R 1200 RT LC

silber	Art.-Nr.: 44320-310	69,90
--------	---------------------	-------



WUNDERLICH MASTERREFLEX REFLEKTOR-FOLIE

Das verhältnismässig kleine Rücklicht spiegelt nicht im Ansatz die tatsächliche Breite einer BMW mit Koffern wider. Dieser maßgeschneiderte 3M-Foliensatz reflektiert auftreffendes Licht und erhöht so die Signalwirkung erheblich. Sofort ist die tatsächliche Breite ersichtlich und das Fahrzeug wird schon von weitem wahr genommen, wodurch sich die passive Sicherheit um ein Vielfaches erhöht.

- ▷ Leichtes Aufbringen
- ▷ Maßanfertigung für die Original Koffer
- ▷ Made in Germany

Im Bild evtl. dargestellte weitere Produkte gehören nicht zum Lieferumfang.

R 1200 RT LC / R 1250 RT

schwarz	Art.-Nr.: 35550-000	39,90
---------	---------------------	-------

Kundenbewertung



Lässt sich gut verarbeiten, Passform ist auch gut.

User Thomas

WUNDERLICH LAMPENGITTER FÜR BMW-ORIGINAL-LED-ZUSATZSCHEINWERFER

Ein aufgewirbelter Stein oder kurze OffRoad-Passagen bedeuten oft das teure Aus für die Original-Nebelscheinwerfer.

- ▷ Hoher Schutz für die Original-Nebelscheinwerfer
- ▷ Keine Reflexionen oder Gefahr der Eigenblendung
- ▷ Leichte Reinigung des Scheinwerfers und des Gitters (hochklappbar)
- ▷ Einfacher Anbau
- ▷ Robuste, schwarz beschichtete Metallkonstruktion
- ▷ 5 Jahre Garantie
- ▷ Made in Germany

Im Bild evtl. dargestellte weitere Produkte gehören nicht zum Lieferumfang.

FÜR ORIGINAL-LED-ZUSATZSCHEINWERFER

■ schwarz / Satz	Art.-Nr.: 42839-002	99,90
------------------	---------------------	-------

FÜR ORIGINAL-LED-ZUSATZSCHEINWERFER NANO

■ schwarz / Satz	Art.-Nr.: 42839-302	119,90
------------------	---------------------	--------



Optimaler Schutz



Leichte Reinigung des Scheinwerfers und des Gitters.

WUNDERLICH LAMPENGITTER »SPIDER-PROTECT«

Design-Lampengitter für BMW-Original-LED-Zusatzscheinwerfer. Das schwarze Original wird durch ein exklusives Bi-color-Design, mit dem eingelegten VA-Gitter nachhaltig aufgewertet.

- ▷ Schlagzäher ABS-Kunststoff mit gewölbtem und poliertem VA-Gitter
- ▷ Einfach auf die Original-Zusatzscheinwerfer aufklicken
- ▷ Jederzeit leicht wieder abnehmbar
- ▷ Keine Reflexionen oder Gefahr der Eigenblendung
- ▷ Einfacher Anbau
- ▷ 5 Jahre Garantie
- ▷ Made in Germany

Im Bild evtl. dargestellte weitere Produkte gehören nicht zum Lieferumfang.

ORIGINAL-LED-ZUSATZSCHEINWERFER

■ schwarz / Satz	Art.-Nr.: 42838-002*	59,90
------------------	----------------------	-------

* nicht passend für Nano-Zusatzscheinwerfer





Zusatzausleuchtung zum Hauptscheinwerfer



WUNDERLICH LED-ZUSATZSCHEINWERFER »MICROFLOOTER«

Unsere LED-Zusatzscheinwerfer sind bei geringer Energieaufnahme extrem leuchtstark und sorgen für ein deutliches Plus an aktiver und passiver Sicherheit. Sie vergrößern die Silhouette des Fahrzeugs deutlich und sorgen für ein wesentlich erweitertes Sichtfeld bei Nacht.

- ▷ 100 % gleichmäßige Fächer-Ausleuchtung
- ▷ Reinweißes Licht
- ▷ Sehr hohe Lebensdauer
- ▷ Keine Eigenblendung
- ▷ Sehr gute Zusatzausleuchtung zum Hauptscheinwerfer
- ▷ Extrem robust – wasserdicht nach IP67
- ▷ Vorschaltgerät integriert (kein zusätzlicher Montageaufwand)
- ▷ E-geprüft
- ▷ Individuell entwickelte Haltekits und Kabelsätze
- ▷ Komplett mit Scheinwerfersatz (rechts & links), leichtem Haltesatz und elektrischem Anbausatz
- ▷ Made in Germany
- ▷ 5 Jahre Garantie

Im Bild evtl. dargestellte weitere Produkte gehören nicht zum Lieferumfang.

R 1200 RT LC / R 1250 RT

1 FAHRZEUGMONTAGE

silber	Art.-Nr.: 32890-301	399,00
schwarz	Art.-Nr.: 32890-302	399,00

2 TANKSCHUTZBÜGELMONTAGE

silber	Art.-Nr.: 32891-201	399,00
schwarz	Art.-Nr.: 32891-202	399,00



WUNDERLICH LED-ZUSATZSCHEINWERFER »ATON«

Unsere LED-Zusatzscheinwerfer sind bei geringer Energieaufnahme extrem leuchtstark und sorgen für ein deutliches Plus an aktiver und passiver Sicherheit. Sie vergrößern die Silhouette des Fahrzeugs deutlich und sorgen für ein wesentlich erweitertes Sichtfeld bei Nacht.

- ▷ 100 % gleichmäßige Fächer-Ausleuchtung
- ▷ Reinweißes Licht
- ▷ Sehr hohe Lebensdauer
- ▷ Keine Eigenblendung
- ▷ Sehr gute Zusatzausleuchtung zum Hauptscheinwerfer
- ▷ Extrem robust – wasserdicht nach IP67
- ▷ Vorschaltgerät integriert (kein zusätzlicher Montageaufwand)
- ▷ E-geprüft
- ▷ Individuell entwickelte Haltekits und Kabelsätze
- ▷ Komplett mit Scheinwerfersatz (rechts & links), leichtem Haltesatz und elektrischem Anbausatz
- ▷ Made in Germany
- ▷ 5 Jahre Garantie

Im Bild evtl. dargestellte weitere Produkte gehören nicht zum Lieferumfang.

R 1200 RT LC / R 1250 RT

1 TANKSCHUTZBÜGELMONTAGE

<input type="checkbox"/> silber	Art.-Nr.: 32891-101	399,00
<input type="checkbox"/> schwarz	Art.-Nr.: 32891-102	399,00





Vendemos tu barco

We sell your boat

Nous vendons votre bateau

HUPE »NAUTILUS«

Die Stebel Hupe »Nautilus« sorgt mit 139 Dezibel für reichlich Aufmerksamkeit und Sicherheit im Verkehr. Geringe Abmessungen: 12cm hoch, 3cm breit, 8cm tief. Fahrzeugspezifischer Anbausatz muss separat bestellt werden.

Im Bild evtl. dargestellte weitere Produkte gehören nicht zum Lieferumfang.

R 1200 RT LC (2014-) / R 1250 RT

■ schwarz / Hupe Art.-Nr.: 44720-002 49,90

ANBAUKIT R 1250 RT

Art.-Nr.: 44720-402 89,90

R 1200 RT LC

Art.-Nr.: 44720-102 89,90



BATTERY GUARD

- ▷ Ladezustand der Batterie schnell und einfach via Smartphone kontrollieren
- ▷ Inkl. kostenfreier Apple- oder Android-App
- ▷ Einfacher Anschluss mittels Ringösen an die Batterie
- ▷ Für 6 V, 12 V und 24 V Batterien verwendbar
- ▷ Reichweite ca. 6 Meter
- ▷ Vierfarbige, tachometerähnliche Anzeige
- ▷ Mittels einer App Kontrolle von bis zu 5 Batterien möglich

Im Bild evtl. dargestellte weitere Produkte gehören nicht zum Lieferumfang.

Art.-Nr.: 45070-000 29,90



Testen Sie Ihr neues Wunderlich Produkt garantiert ohne Risiko!

Wenn Sie nicht zufrieden sind, können Sie den Artikel innerhalb von **60 Tagen** ab Kaufdatum zurückgeben.



BATTERIE LADEGERÄT »OPTIMATE 4 DUAL PROGRAM – CANBUS EDITION«

Das Multitalent für alle Bordnetze (normale und CanBus) und alle Batterien (außer Lithium-Batterien) bis 50 Ah.

- ▷ 9-stufiges Ladegerät zur Pflege der Motorrad-Batterie mit automatischen Programmen zur Diagnose, Rettung, Aufladung und Dauererhaltung.
- ▷ Mehrstufige, einzigartiger Zellspannungsausgleich für schnelle und vollständige Aufladung.
- ▷ Alle Informationen auf einen Blick: Stromeingang, Verpolungswarnung, Batteriezustand, Ladestrom und Ladeprogramm (Ladung oder Erhaltung) werden leicht verständlich per LEDs angezeigt.
- ▷ Fest programmierter Ladeplan aus mehrstufigem Batterietest, ggf. Impulsrettung (falls tiefenentladen), kontrollierte Ladung und anschließende Dauererhaltung.
- ▷ Vollautomatische CanBus-Steuerung:
Nach Anschluss des Ladegerätes an die BMW »weckt« dieses den CanBus. Ein Einschalten der Zündung ist nicht notwendig!
Nach erfolgtem Ladevorgang wird der CanBus nochmals getestet und das Optimate4 schaltet auf Dauererhaltung/Optimierung der Batterie.
- ▷ Spezialprogramm für die Batterie-Dauererhaltung mit extrem geringer Stromaufnahme (0,095 A) und einem ständigen Wechsel zwischen Test und Ladung der Batterie.
- ▷ Erhöhte Batterie-Lebensdauer von bis zu 400%.
- ▷ Rettet selbst stark tiefenentladene Batterie mit weniger als 0,5 V Spannung in einem 48 Stunden Rettungszyklus in zwei Phasen (Rettung und Turbo-Rettung). Falls erfolglos, schaltet es sich danach automatisch ab.
- ▷ Leicht von CanBus auf normale Bordnetze umstellbar (Kurzanleitung auf der Rückseite des Ladegerätes).
- ▷ Direktanschluss an die Batterie oder an BMW-Steck-Dose bzw. jede andere DIN-Steckdose.
- ▷ Inclusive DIN-Stecker für die Bordsteckdose sowie Klemmensatz. Mit wasserfesten Schnellkupplungen zum Ladegerät (Optimate-Kupplungssystem).

- ▷ Wetterfestes Gehäuse (nach IP54)
- ▷ Kann auch an Wand oder Haken befestigt werden (vier integrierte Befestigungsbohrungen).
- ▷ Lange Netz- und Ladekabel (je ca. 2 Meter).
- ▷ Ladestrom (Hauptladung) 1,0 A bis 14,3 V Spannung erreicht sind.
- ▷ 3 Jahre Garantie.

Art.-Nr.: 20190-200

89,90



WUNDERLICH EDITION
FÜR CANBUS- & NORMALE BORDNETZE



Wetterfestes Gehäuse (nach IP54)



INTACT GEL-BATTERIEN

MOTORRAD
Urteil: **sehr gut**

- ▷ 250 A Spitzen-Startstrom
- ▷ Über 20 Kaltstarts (bei geladener Batterie) möglich
- ▷ Laut Test verfügt die Batterie im Lieferzustand über 130% der angegebenen Kapazität
- ▷ 119% Kapazität nach Kaltstartprüfung (Startversuch nach 12 Stunden in Kältekammer bei -20°)
- ▷ Geringere Gefahr von ABS-Ausfall wegen zu geringer Batterieleistung
- ▷ Äußerst haltbar, da nach Zyklentests (Test zur Haltbarkeit) noch 114% der Kapazität zur Verfügung standen
- ▷ Schäden durch Tiefenentladung unmöglich
- ▷ Vollkommen wartungsfrei
- ▷ Auslaufsicher (auch liegend etc.) und gasdicht (kein Entlüftungsschlauch nötig)
- ▷ Elektrolyt ist fest in einem Vlies gebunden
- ▷ Keine Kontrolle des Säurestandes mehr nötig
- ▷ Im Gegensatz zu konventionellen Batterien kommt es während des Aufladens nicht zur Wasserstoffbildung
- ▷ Robustes ABS-Gehäuse
- ▷ Fertig gefüllte Einheit

R 1200 RT LC / R 1250 RT

Art.-Nr.: 45080-000* 84,90

* Bitte beachten Sie den Hinweis zum Batterie-Pfandgesetz!



intact
Battery-Power

* Batterie-Pfandgesetz

Wir sind gesetzlich verpflichtet, ein Batterie-Pfand in Höhe von 7,50 Euro zu erheben. Eine Erstattung des Pfands erfolgt bei Rückgabe einer gebrauchten Starterbatterie in unseren Geschäftsräumen. Bei Kauf über den Versandweg kann die Alt-Batterie leider nicht eingesandt werden, bei Einreichen einer Pfandmarke von einer anerkannten Rücknahmestelle erstatten wir natürlich das Pfand.

Kapazität 20 h	Länge	Breite	Höhe	Gewicht
20 Ah	180 mm	78 mm	172 mm	6,2 kg



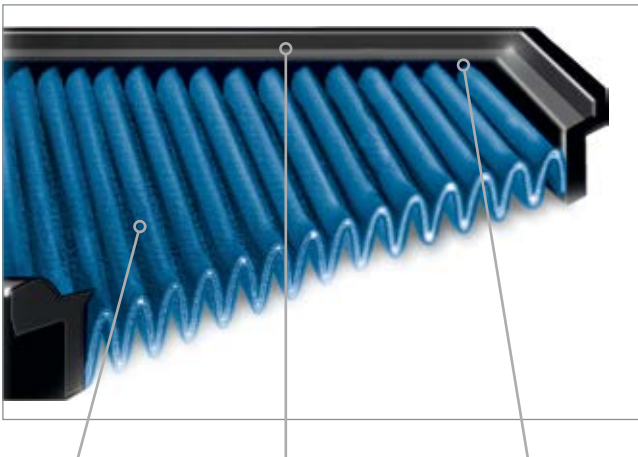

Tiefe Lamellen erhöhen die Filterfläche um 10-20 % für eine hervorragende Filterwirkung und minimalen Strömungswiderstand.

Eine sehr glatte Oberfläche und ein weiches, beständiges Gummi für die luftdichten Rahmen.

BLUE-Filter durchlaufen ein zeitintensives, vierstufiges Herstellungsverfahren, um den Einschuss von Gummi in das Gewebe möglichst gering zu halten. Massenhersteller arbeiten dagegen stückzahlorientiert mit hohem Arbeitsdruck. Dadurch kann das Gummi tief ins Gewebe eindringen, was den Luftdurchlass nicht selten um 25% reduziert.

BLUE DAUERLUFTFILTER

BLUE-Dauerluftfilter sind speziell nach unseren Vorgaben und Wünschen entwickelte Langzeit-Luftfilter für einen extrem hohen Luftdurchsatz und maximaler Filterwirkung. BLUE-Luftfilter ersetzen den serienmäßigen Luftfilter und machen sich von selbst bezahlt, da ihre Lebensdauer fast unbegrenzt ist

- ▷ Höherer Luftdurchsatz und Beschleunigung des Luftstroms
- ▷ Tiefe Lamellen erhöhen die Filterfläche um ca. 20%
- ▷ Ölgetränktes, homogenes Baumwollgewebe
- ▷ Schmutz dringt nicht ein, sondern haftet außen an
- ▷ Unempfindlich gegen alle Witterungseinflüsse
- ▷ Reinigung nur alle 20.000 bis 50.000 Kilometer
- ▷ Beidseitige, stabile Edelstahlgitter
- ▷ Luftdichte Filtereinfassung
- ▷ Patentierte Fixierhilfen
- ▷ Leichter Tausch gegen das Original (keine Änderungen am Fahrzeug notwendig)
- ▷ Made in Europe
- ▷ 20 Jahre Garantie

R 1200 RT LC / R 1250 RT

Art.-Nr.: 24232-100

49,90



ALLE PRODUKTINFOS AUF WUNDERLICH.DE



SPEEDPRO COBRA ENDSCHALLDÄMPFER

COBRA Motorrad Auspuffanlagen für BMW Motorrad: Premium Motorrad Auspuffanlagen – Made in Germany. COBRA Motorrad Auspuffanlagen stehen für einzigartigen Sound, individuelles Design und Performance auf höchstem Level.

- ▷ Geringes Gewicht
- ▷ Entnehmbare DB Killer
- ▷ Leichter als Serie
- ▷ Hochwertige Werkstoffe
- ▷ Endkappe ist drehbar
- ▷ Satter Sound
- ▷ Exzellenter Korrosionsschutz
- ▷ Optimale Kombination aus Flex und Härte
- ▷ Optimale thermische Isolierung
- ▷ Verringerung der Abstrahltemperatur
- ▷ Handgefertigt
- ▷ EG-ABE
- ▷ 2 Jahre Garantie
- ▷ Made in Germany

Im Bild evtl. dargestellte weitere Produkte gehören nicht zum Lieferumfang.

R 1250 RT GP2-RR

EURO 4	Art.-Nr.: 86610-000	549,00
--------	---------------------	--------

GTX-0

EURO 4	Art.-Nr.: 86610-010	649,00
--------	---------------------	--------



GP2-RR



GTX-0



REMUS ENDSCHALLDÄMPFER

Der perfekte Mix aus Klang, Leistungsentfaltung und geringem Gewicht mit einem einmaligen, tiefen Sound und kräftiger, harmonischer Leistungsentfaltung über den gesamten Drehzahlbereich. Abgasgedruckreduzierung von mindestens 35% und Gewichtersparnis von bis zu 3 kg bei faszinierender Optik. Dauerhafte Konstruktion, innen komplett aus Edelstahl. Für Sporeinsatz herausnehmbare Flöte. Ausführung inkl. Verbindungsrohr, ABE und komplettem Anbausatz.

Im Bild evtl. dargestellte weitere Produkte gehören nicht zum Lieferumfang.

R 1250 RT BLACK HAWK

VA matt	Art.-Nr.: 34810-500	845,00
VA schwarz	Art.-Nr.: 34810-502	857,00

REMUS 8

VA matt	Art.-Nr.: 34810-600	953,00
VA schwarz	Art.-Nr.: 34810-602	965,00

R 1200 RT LC HEXAONE

Titan / EURO 4	Art.-Nr.: 34810-403	896,00
Titan	Art.-Nr.: 34810-203	895,00
VA	Art.-Nr.: 34810-201	816,00

BLACK HAWK

VA schwarz / EURO 4	Art.-Nr.: 34810-402	840,00
VA schwarz	Art.-Nr.: 34810-202	840,00



Hexacone



Black Hawk



Remus 8



Remus 8





FEDERBEIN DYNAMIC WESA, VORNE / HINTEN

Das WESA Dynamic Feedback wird, wie üblich, individuell auf das Fahrergewicht, die Beladungszustände und den Einsatzzweck abgestimmt. Ob Sie 50, 80, 100 oder 120 Kilogramm auf die Waage bringen, ob Sie mit Zuladung durch Sozium oder Gepäck fahren – wir sollten es nur wissen, damit wir anhand Ihrer Sonderwünsche die Abstimmung der Federraten festlegen und Ihre Fahrsicherheit steigern können!

Durch die Tieferlegung des Fahrzeugs über die Federbeine bleibt die originale Ergonomie erhalten. Die individuelle Abstimmung, das Plus an Feedback, und die richtige Fahrzeughöhe werden sich auf Ihr Fahrverhalten auswirken und Ihre Sicherheit auf das Maximum erhöhen.

Für die Verkopplung ist die Einsendung Ihres original Dynamic ESA Federbeins erforderlich.

- ▷ Tieferlegung bis max. 30 mm
- ▷ Mit ABE
- ▷ 5 Jahre Garantie
- ▷ Made in Germany

UNSER SERVICE -> IHR VORTEIL:

Unsere Federbeine werden für Sie individuell gefertigt. Hierzu benötigen wir die folgenden Angaben:

- ▷ Fahrer- / Beifahrergewicht
- ▷ Gepäckgewicht
- ▷ Fahrstil
- ▷ Einsatzzweck

Dynamic WESA vorne	im Wunderlich Online-Shop
Dynamic WESA hinten	im Wunderlich Online-Shop



Wunderlich
Suspension

FEDERBEIN, VORNE

Suspension 630: Früher eine Sonderlösung für BMWs Vierventil-Boxer ist das vordere Federbein für die BMW Telelever Gabel längst eine feste Größe in unserem Sortiment. Durch eine speziell gefertigte Gewindestange passt das Federbein Typ 630 perfekt in die BMW Teleleveraufnahme. Der Rest ist bewährter Standard: Radialkolben, Nasslauflührung und teflongeführte Pendellager, Zugstufenverstellung und stufenlose Federvorspannung.

FEDERBEIN, HINTEN

Suspension 640: Die Basisausführung des Federbeins wartet mit derselben Technik auf, wie die aufwendigeren Versionen. Der Unterschied liegt im Verzicht auf den außenliegenden Ausgleichsbehälter und die Einstellmöglichkeiten in der Druckstufe. Sie macht keine Kompromisse in punkto Ansprechverhalten und Haltbarkeit. Radialkolben, Nasslauflührung, teflongeführte Pendellager und weitere Merkmale definieren hier den Standard für ein Basis-Federbein neu. Selbstverständlich ist auch hier die Federbasis stufenlos und die Zugstufe durch ein offenes Bleedsystem mit 22 Klicks über einen extrem breiten Bereich einstellbar. Das Federbein ist mit vielen Extras nachrüstbar.

Suspension 642: Das Nonplusultra in Sachen Motorrad-Federbeine! Die obere Aufnahme besteht aus einem Frästeil. Sie dient als Verbindung zum Ausgleichsbehälter der Druckstufe und beherbergt die Einstellknöpfe für den Low- und High-Speed-Bereich der Druckstufe. Jeweils 22 Stufen pro Bereich erlauben eine optimale Feinabstimmung! Bei maximalen Einfedergeschwindigkeiten verhindert ein Überdruckventil, dass das Federbein hydraulisch blockiert und unkontrollierte Stöße in das Fahrwerk eingeleitet werden. Die Zugstufe lässt sich in 22 Klicks von außen einstellen. Die Federbasis kann stufenlos vorgespannt werden.

- ▷ Mit ABE
- ▷ 5 Jahre Garantie
- ▷ Weltweiter Austausch-Service
- ▷ Made in Germany

UNSER SERVICE -> IHR VORTEIL:

Unsere Federbeine werden für Sie individuell gefertigt. Hierzu benötigen wir die folgenden Angaben:

- ▷ Fahrer- / Beifahrergewicht
- ▷ Gepäckgewicht
- ▷ Fahrstil
- ▷ Einsatzzweck

Suspension 630	im Wunderlich Online-Shop
Suspension 640	im Wunderlich Online-Shop
Suspension 642	im Wunderlich Online-Shop



Wunderlich Suspension 630



Wunderlich Suspension 640



Wunderlich Suspension 642



Wunderlich
Suspension



Individualisierung		Aufpreis
Höhenvariante	wahlweise Original-Fahrwerkshöhe bis zu -30mm	inklusive
Höhenverstellung	nur hinten möglich	im Wunderlich Online-Shop
Federvorspannung per Hakenschlüssel	nur hinten möglich	inklusive
Federvorspannung per Hydraulik	nur hinten möglich	im Wunderlich Online-Shop



WUNDERLICH RAHMENSTOPFEN FÜR R 1200 RT LC / R 1250 RT

Produkt	Farbe	Art.-Nr.	Preis
1 Gabelstandrohr-Abdeckkappen / Satz	silber	28830-001	39,90
2 Rahmenstopfenset / 5-teilig	schwarz	42746-002	29,90

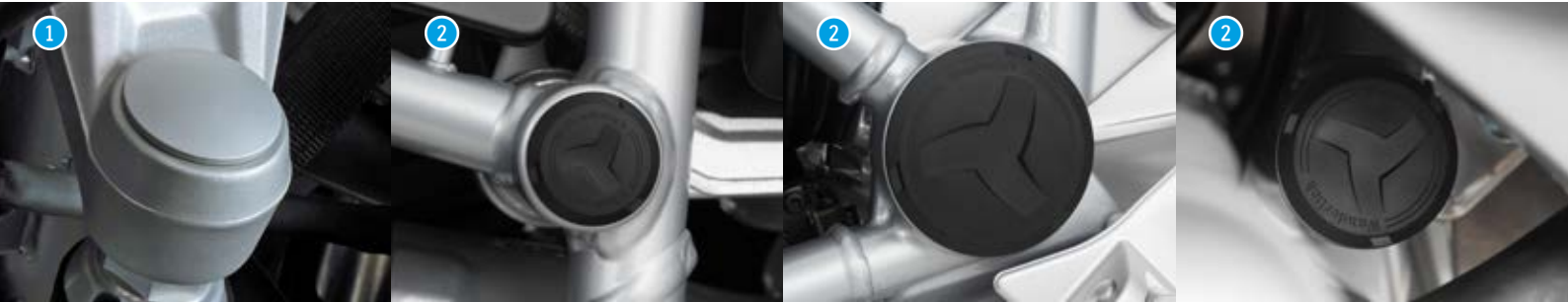

titan



Nur mit Spezialschlüssel zu öffnen



WUNDERLICH SICHERHEITS-ÖLSTOPFEN

Sicherheits-Ölstopfen mit einfacher Handhabung und optimalem Diebstahlschutz.

- ▷ Einfache Handhabung und optimaler Diebstahlschutz
- ▷ Nur zu öffnen mit unserem mitgelieferten Spezialschlüssel
- ▷ mit Öl-Peilstab
- ▷ Einteiliger Aufbau
- ▷ Absolut dicht
- ▷ Hochwertiges Finish
- ▷ Schlüssel als Schlüsselanhänger vorgesehen
- ▷ Lieferung inkl. Stopfen, Schlüssel, Dichtung und Schlüsselring
- ▷ 5 Jahre Garantie
- ▷ Made in Germany

Im Bild evtl. dargestellte weitere Produkte gehören nicht zum Lieferumfang.

R 1200 RT LC / R 1250 RT

silber	Art.-Nr.: 27440-001	39,90
titan	Art.-Nr.: 27440-003	39,90

ERERSATZSCHLÜSSEL FÜR WUNDERLICH SICHERHEITS-ÖLSTOPFEN

VA	Art.-Nr.: 27431-000	6,90
----	---------------------	------

WUNDERLICH BEHÄLTERDECKEL

Höchste Aluminium-Fräskunst an exponierter Stelle. Integriertes Design und technisch eine äußerst stabile Weiterentwicklung des einfachen Original-Plastikdeckels.

- ▷ Wesentlich stabiler als die originalen Deckel
- ▷ Behälter wird optisch aufgewertet
- ▷ Einfache Montage – einfach austauschen
- ▷ Titan oder schwarz eloxiert
- ▷ 5 Jahre Garantie
- ▷ Made in Germany

Im Bild evtl. dargestellte weitere Produkte gehören nicht zum Lieferumfang.

R 1200 RT LC / R 1250 RT BREMS-/KUPPLUNGSFLÜSSIGKEITSBEHÄLTER-DECKEL

■ schwarz / Satz	Art.-Nr.: 27040-102	99,90
■ titan / Satz	Art.-Nr.: 27040-103	99,90



WUNDERLICH NABENABDECKUNG »TORNADO«

Wir komplettieren das Nabendesign. Die Abdeckungen werden in einer sehr leicht zu montierenden Einheit geliefert, die sich mit selbstsichernden Expansionshaltern im Nabentunnel verankern. Damit kein Schraubenkopf sichtbar ist, liefern wir einen Spezialschlüssel, der in die Turbinenlöcher eingreift und so eine schonende, leichte und sichere Befestigung ermöglicht.

- ▷ Abdeckung für die Hohlnabe
- ▷ Beidseitig im Turbinendesign
- ▷ Optische und technische Aufwertung
- ▷ Selbstsichernde Expansionshalter
- ▷ Einfache Montage inklusive Montageschlüssel und zwei Emblemen
- ▷ CNC-gefrästes Aluminium
- ▷ Passend zu Schwinge/Nabe in schwarz, titan oder silber eloxiert
- ▷ Made in Germany
- ▷ 5 Jahre Garantie

Im Bild evtl. dargestellte weitere Produkte gehören nicht zum Lieferumfang.

R 1200 RT LC / R 1250 RT

■ silber	Art.-Nr.: 34120-101	119,90
■ schwarz	Art.-Nr.: 34120-103	119,90
■ titan	Art.-Nr.: 34120-102	119,90



Montageschlüssel

Kundenbewertung



Gelungene optische Aufwertung. Klasse Design. Sehr hochwertig verarbeitet und durchdacht. Sehr empfehlenswert.

User bmw-boxer

ELEPHANT & Co. – EINE KLEINE MATERIALKUNDE.

Mit unserer Haltung, nur allerbeste Qualität zu liefern, werden unsere Tankrucksäcke und Motorradtaschen fast ausschließlich aus hochwertigem CORDURA®-Gewebe gefertigt. Sie sind mit unserem CORDURA®-Label gekennzeichnet.

Was aber ist CORDURA® eigentlich? CORDURA® ist ein Material, das durch seine überragende Abriebfestigkeit und Robustheit gekennzeichnet ist. Es handelt sich um eine eingetragene Marke des Schweizer Unternehmens Invista. Die Entwickler dort schufen ein besonderes Verfahren technisches Gewebe aus Polyamid, also Nylon, herzustellen. Das Besondere daran: Bei der Herstellung von CORDURA® werden Polyamid Fasern zunächst systematisch zerschnitten, danach erneut versponnen, um schließlich endgültig verwoben zu werden. Damit erhält es seine wesentlichen, spezifischen Material- und Gewebeeigenschaften. Es ist reiß- und abriebfester sowie robuster als herkömmliches

Nylon. Die leicht angeraute Oberfläche gibt dem Material einen angenehmen und rutschfesten Griff. Es ist wasserabweisend: Feuchtigkeit perlt einfach ab und trocknet extrem schnell. Was CORDURA® für unseren Einsatzzweck besonders interessant macht, ist seine außerordentliche Abriebfestigkeit im Vergleich zu Baumwolle, Polyester oder herkömmlichem Nylon. Tankrucksäcke und Taschen sind auf dem Motorrad ständig einer hohen Beanspruchung ausgesetzt. Wind und Wetter, Feuchtigkeit und Regen, Schmutz, aber auch die mit der Sonneneinstrahlung verbundene UV-Strahlung sowie die allgegenwärtigen, mechanischen Belastungen beanspruchen das Material aufs Höchste. Während andere, minderwertigere Materialien unter dieser Belastung relativ schnell verschleifen und an Stabilität und Zuverlässigkeit verlieren, behält CORDURA® über einen langen Einsatzzeitraum seine Materialeigenschaften und sein Erscheinungsbild.

Die klassische ELEPHANT-Serie.

Aber CORDURA® ist nicht gleich CORDURA®. CORDURA® 330, die leichteste und dünnste Variante, wird meist in Bekleidung oder sehr leichten Taschen verwendet. 500er CORDURA® ist ideal, wenn es beim Einsatz grundsätzlich auf maximale Robustheit bei minimalem Gewicht ankommt, wie bei unserer neuen DRYBAG-Serie. Wir bei Wunderlich verwenden für die klassische ELEPHANT Serie ausschließlich CORDURA® 1000, den »Outdoor-Panzer«, das perfekte und in jeder Hinsicht widerstandsfähigste Material.

Bei allen Vorzügen wissen Spezialisten jedoch auch, dass CORDURA® einen Nachteil hat: Wegen seiner rauen Struktur und der damit verbundenen größeren Oberfläche lässt es sich im Vergleich zu Nylon nur mit aufwendigeren Verfahren

beschichten. Die Beschichtung erfolgt mit einer PVC-freien Acrylat- oder Polyurethanbeschichtung. Durch die Imprägnierung mit Fluorcarbon ist unser Gewebe zudem schmutz- und wasserabweisend. Wir betreiben den Aufwand aus Überzeugung, um aus diesem einzigartigen hochwertigen technischen Gewebe perfekte, lang- lebige, belast- und beanspruchbare Motorradtaschen zu fertigen.

Diese aufwendigen Verfahren und die sorgfältige Fertigung und Verarbeitung haben einen Wert. Einen Wert, der sich auch im Preis niederschlägt, ja niederschlagen muss. Dazu stehen wir. Der Preis ist jedoch lange vergessen, wenn Ihr Wunderlich Tankrucksack auch nach Jahren und unzähligen Kilometern zuverlässig gute Dienste leistet. Wie am ersten Tag.





Die klassische ELEPHANT-Serie.



Die neue ELEPHANT **DRYBAG**-Serie.

Neu: ELEPHANT DRYBAG. Puristisch. Wasserdicht.

2021 nehmen wir ein neues Familienmitglied in der ELEPHANT Reihe auf: Die **DRYBAG**-Serie. Alle Taschen der ELEPHANT **DRYBAG**-Serie sind gekennzeichnet durch ein reduziertes, puristisches Design mit hohem Wiedererkennungswert und durch ihre absolut wasserdichte Konfektionierung. Sie sind UV-stabil, robust konstruiert und langlebig.

Zum Einsatz kommt -wie beim traditionellen ELEPHANT-CORDURA®, hier in der 500er Ausführung. Dessen feinere Webstruktur unterstreicht das puristische Erscheinungsbild der neuen Serie. Zur Herstellung der Wasserdichtigkeit und der Formstabilität wird auf dieses hochwertige technische Gewebe innerseitig eine durable TPU-Schicht laminiert. Alle Nähte und Dopplungen sind sorgfältig wasserdicht verschweißt. Die Reiß-

verschlüsse sind hochwertigen verarbeitet sowie wasser- und staubdicht. Sie sind komfortabler in der Handhabung.

Auf der Oberseite werden die **DRYBAG** mit einer zusätzlichen integrierten Schutzkappe abgeschlossen, die in der gleichen Art wie der Tankrucksack selbst hergestellt wird. Die Schutzkappe deckt die Oberseite der Taschen sowie die Reißverschlüsse zusätzlich ab. Diese Konstruktion sorgt für absolute Wasserdichtigkeit.

Die Schutzkappe verfügt über ein dem militärischen MOLLE-System nachempfundenen, vielseitig nutzbares Halterungssystem aus regelmäßig angeordneten ovalen Öffnungen. Hier können auf einfache Weise Zusatztaschen integriert werden.





NEU!



WUNDERLICH ELEPHANT DRYBAG TANKRUCKSACK

Unser kompakter Tankrucksack ist die ideale Lösung für die alltägliche Fahrt, aber auch für eine Eintages- oder Mehrtages-tour. Er verfügt über ein Volumen von 12 Litern, das sich im Alltag als sehr zweckmäßig erwiesen hat. Der passgenaue, mit einem Handgriff herausnehmbare Formeinsatz im Inneren ist mit einer per Klett verschließbaren Innentasche ausgestattet. Diese ist gut zugänglich. Die Klappe des **DRYBAG** Tankrucksacks ist mit einer Netztasche ausgestattet, die mit einem Reißverschluss versehen ist. Sie nimmt auf, was unterwegs griffbereit sein soll.

Der formstabile Tankrucksack bietet dem Gepäck sicheren Halt und Schutz und er flattert auch bei hohen Geschwindigkeiten nicht. Er verursacht deshalb auch keine geschwindigkeitsbedingten Flattergeräusche. Besonders auch, weil keine zusätzliche wasserdichte Haube für Regenfahrten benötigt wird.



Weiteres Staufach im Deckel



Dank der Aufnahmeschlaufen ...



... lässt sich weiteres Zubehör befestigen



Bis zu 12l Fassungsvermögen



Fahrzeugspezifische Systemhalterung

- ▷ Ideal als täglicher Begleiter, groß genug für den Wochenendtrip
- ▷ Neue, puristische Form und Ausführung mit hohem Wiedererkennungswert
- ▷ Wasserdicht, hochfest, robust, abriebsicher, langlebig
- ▷ Ideal für den täglichen Einsatz mit leicht zugänglichem, funktionalem Stauraum
- ▷ UV-stabil ausgerüstet
- ▷ Dem militärischen MOLLE-System nachempfundenen, vielseitig nutzbares Halterungssystem für Zubehörtaschen auf der Oberseite der Abschlussklappe
- ▷ Wasser- und staubdichte Reißverschlüsse
- ▷ Bequemer Tragegriff
- ▷ Griffige und ergonomisch geformte Zipper
- ▷ Passgenauer, stabiler Einsatz für optimale Formstabilität mit separater Tasche
- ▷ Perfekter Halt und Schutz fürs Gepäck – kein Flattern bei hohen Geschwindigkeiten
- ▷ Mit Zipper ausgestattete Netztasche im Deckel
- ▷ Geringes Eigengewicht
- ▷ Werkstoff: CORDURA® 500, hochfest und abriebsicher, wasser- und staubdicht, innen zusätzlich TPU (Thermoplastisches Polyurethan)-beschichtet, Nähte und Dopplungen wasserdicht verschweißt
- ▷ Farbe: schwarz
- ▷ Maße: Länge: 31 cm / Breite: 24 cm / Höhe: 17 cm
- ▷ Volumen ca.: 12 Liter
- ▷ 5 Jahre Garantie

Im Bild evtl. dargestellte weitere Produkte gehören nicht zum Lieferumfang.

ELEPHANT DRYBAG TANKRUCKSACK

■ schwarz	Art.-Nr.: 44151-000	189,90
-----------	---------------------	--------

SYSTEMHALTERUNG FÜR ELEPHANT DRYBAG TANKRUCKSACK R 1200 RT LC / R 1250 RT

■ schwarz	Art.-Nr.: 40700-100	69,90
-----------	---------------------	-------



WUNDERLICH ELEPHANT DRYBAG SITZBANK- UND GEPÄCKTRÄGERTASCHE

Unsere multifunktionale und kompakte Tasche, kann entweder auf dem Gepäckträger oder dem Soziussitz schnell und unkompliziert befestigt werden. Perfekt, wenn auf die Schnelle zusätzlicher Stauraum benötigt wird. Sie verfügt über ein Volumen von 12 Litern, das sich bei Bedarf auf 16 Liter erweitern lässt. Die Basis der Toptasche ist mit einem umlaufenden formstabilen Einsatz ausgestattet. Im Deckel befindet sich eine großzügige Netztasche für alles was unterwegs griffbereit sein soll. Sie wird mit einem Reißverschluss verschlossen.

Die formstabile Tasche bietet dem Gepäck sicheren Halt und Schutz und sie flattert auch bei hohen Geschwindigkeiten nicht. Sie verursacht deshalb auch keine geschwindigkeitsbedingten Flattergeräusche. Besonders auch, weil keine zusätzliche wasserdichte Haube für Regenfahrten benötigt wird.

- ▷ Multifunktionale und kompakte Tasche, groß genug für den Wochenendtrip
- ▷ Anpassbares Volumen – ausziehbar (12 bis 16 Liter Inhalt) durch umlaufenden Reißverschluss
- ▷ Neue, puristische Form und Ausführung mit hohem Wiedererkennungswert
- ▷ Wasserdicht, hochfest, robust, abriebsicher, langlebig
- ▷ Ideal für den täglichen Einsatz mit leicht zugänglichem, funktionalem Stauraum
- ▷ UV-stabil ausgerüstet
- ▷ Dem militärischen MOLLE-System nachempfundenenes, vielseitig nutzbares Halterungssystem für Zubehörtaschen auf der Oberseite der Abschlusskappe
- ▷ Wasser- und staubdichte Reißverschlüsse
- ▷ Bequemer Tragegriff
- ▷ Griffige und ergonomisch geformte Zipper
- ▷ Passgenauer, stabiler Einsatz für optimale Formstabilität
- ▷ Perfekter Halt und Schutz fürs Gepäck – kein Flattern bei hohen Geschwindigkeiten
- ▷ Mit Zipper ausgestattete Netztasche im Deckel
- ▷ Geringes Eigengewicht
- ▷ Werkstoff: CORDURA® 500, hochfest und abriebsicher, wasser- und staubdicht, innen zusätzlich TPU (Thermoplastisches Polyurethan)-beschichtet, Nähte und Dopplungen wasserdicht verschweißt
- ▷ Farbe: schwarz
- ▷ Maße (L/B/H): 31 cm / 24 cm / 17 cm
- ▷ Volumen ca.: 12 Liter (erweiterbar auf 16 Liter)
- ▷ 5 Jahre Garantie

Im Bild evtl. dargestellte weitere Produkte gehören nicht zum Lieferumfang.

PASSEND FÜR ALLE GEPÄCKTRÄGER ODER SOZIUSSITZE

■ schwarz Art.-Nr.: 44152-000 189,00

NEU!



DRY
BAG



Bis zu 16l Fassungsvermögen



Zusätzliches Staufach im Deckel



Dank der Aufnahmeschlaufen ...



... lässt sich weiteres Zubehör befestigen



Anwendungsbeispiel Befestigung einer weiteren Tasche an Aufnahmeschlaufen



- MADE BY
WUNDERLICH
- GARANTIE
5*
JAHRE
- MADE IN
EUROPE
- WASSER
ABWEISEND
- CORDURA
GEWEBE

REISE mit dem
MOTORRAD
EMPFEHLUNG

MOTORRAD NEWS
TIPP



Tankrucksack »Elephant«



Schnellverschluss: vorne öffnen



und mit einem Handgriff abnehmen



Zusatzbefestigungen vorne für Offroad/schwere Beladung



Zusatzbefestigungen hinten für Offroad/schwere Beladung

WUNDERLICH TANKRUCKSACK »ELEPHANT«

Die wasserfeste, maßgeschneiderte Gepäckbeförderung mit einem multifunktionalen Befestigungskonzept, das es so bisher noch nicht gab. Eine Grundplatte wird mit wenigen Handgriffen am Fahrzeug befestigt und nimmt den Tankrucksack per Schnellbefestigung auf. Einfach die Haltezeuge des Tankrucksacks durch die Aufnahme an der Grundplatte schieben und vorne verschließen. Eine geniale Schnellbefestigung, die auch mit Handschuhen etc. ein sekundenschnelles An- und Abbauen ermöglicht.

- ▷ Wasserabweisendes, Fluorcarbon imprägniertes CORDURA®-Gewebe
- ▷ Ausziehbar, mit bis zu 23 Litern Maximalinhalt
- ▷ Verkleinerbar (mit umlaufendem Reißverschluss) auf 15 Liter
- ▷ Mit einem Handgriff abnehmbar
- ▷ Einfacher Zugang zum Tankeinfüllstutzen (abklappbar)
- ▷ Maximale Raumausnutzung, sicherer Halt und Schutz des Lackes durch Verwendung einer Grundplatte
- ▷ Einmalige Schnellbefestigung am Fahrzeug mit zusätzlicher OffRoad-Sicherung
- ▷ Sehr großes (A4), wendbares und abnehmbares Kartenfach aus weicher, robuster PVC-Folie
- ▷ Wasserabweisender Rundumreißverschluss (180°) für ein leichtes Einlegen und Herausnehmen der Karte
- ▷ Wasserabweisende Kabeldurchführung für elektrische Leitungen, wie Handy-Ladekabel etc.
- ▷ Oben aufgebrachtes ZickZack-Gummi für die schnelle Aufnahme von Handschuhen etc.
- ▷ Innenverstärkung durch PE-Einlage für optimale Formstabilität verhindert ein Ausbeulen
- ▷ Auf der Innenseite zusätzlich beschichtet – hochfest, abriebsicher und kann nicht ausbleichen
- ▷ Tragesystem: Kann mit beiliegenden Tragegurten als Rucksack/Umhängetasche genutzt werden
- ▷ Besonders haftstarkes Unterbodenmaterial, welches sich an den Tank anpasst und ein Verrutschen der Grundplatte verhindert
- ▷ Made in Europe
- ▷ 5 Jahre Garantie

Im Bild evtl. dargestellte weitere Produkte gehören nicht zum Lieferumfang.

TANKRUCKSACK INKL. KARTENFACH

■ schwarz	Art.-Nr.: 20600-000	199,90
-----------	---------------------	--------

SYSTEMHALTERUNG FÜR TANKRUCKSACK R 1200 RT LC / R 1250 RT

■ schwarz	Art.-Nr.: 40700-100	69,90
-----------	---------------------	-------



Testen Sie Ihr neues Wunderlich Produkt garantiert ohne Risiko!

Wenn Sie nicht zufrieden sind, können Sie den Artikel innerhalb von **60 Tagen** ab Kaufdatum zurückgeben.

REISE online
MOTORRAD
EMPFEHLUNG

MOTORRAD NEWS
TIPP

MADE BY
WUNDERLICH

GARANTIE
5*
JAHRE

MADE IN
EUROPE

WASSER
ABWEISEND

CORDURA
GEWEBE



Abnehmbares, wendbares Kartenfach mit 180°-Kartenfach-Öffnung inklusive



Systemhalterung für Tankrucksack



ZickZack-Gummi für z.B. Handschuhe



Geschütztes Ersatzvisier-Fach



Mit bis zu 25 Litern Maximalinhalt



Kabeldurchführung



Wasserabweisendes, Fluorcarbon imprägniertes Cordura®-Gewebe



Leicht zugängliche Zusatztaschen mit Innenfächern



Wasserabweisender Rundumreißverschluss



Das Kartenfach kann auch ohne Tankrucksack am Fahrzeug verwendet werden



Einfacher Zugang zum Tank

Kundenbewertung



Ich bin echt begeistert, nicht nur weil er mir Optisch am besten gefiel, nein auch die Funktion der Aufbau und das Gesamtkonzept ist klasse. Nur die Sitzbank abnehmen und zwei Schrauben an der Tankverkleidung lösen und die Grundplatte befestigen. Fertig!! Das ganze dauert keine 3 Min. Viele kleine Taschen, Karten-Klarsichthülle, alles top, ich bin begeistert. Zum Tanken ist nur eine Schnalle zu lösen und der gesamte Rucksack lässt sich hochklappen.

User Marcus M.



Inkl. wasserdichtem Gepäcksack



Organizertasche



Ersatz-Kartenfach

NEU!



Gepäckssack wasserdicht



Regenhaube »Basic«

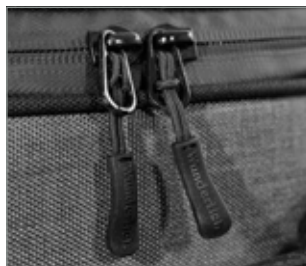

NEU!



WUNDERLICH ZUBEHÖR FÜR TANKRUCKSACK »ELEPHANT«

Im Bild evtl. dargestellte weitere Produkte gehören nicht zum Lieferumfang.

WUNDERLICH ORGANIZERTASCHE

- ▷ Ordnung und schneller Zugriff auf wichtige Dinge
- ▷ Geräumig, herausnehmbar, mit praktischen Fächern
- ▷ Passend zu unseren Tankrucksäcken »ELEPHANT«
- ▷ Wird per Schnellaufnahme am Tankrucksack befestigt

■ schwarz	Art.-Nr.: 20680-000	29,90
-----------	---------------------	-------

WUNDERLICH ERSATZ-KARTENFACH

■ schwarz	Art.-Nr.: 20700-000	29,90
-----------	---------------------	-------

WUNDERLICH GEPÄCKSSACK WASSERDICHT

- ▷ Wasserdichtes Polyester 75d
- ▷ PU-beschichtet
- ▷ Ultraleicht und abriebfest
- ▷ Dichter, verstärkter Rollverschluss mit Steckschloss
- ▷ Zusätzlicher Befestigungshaken am Verschluss
- ▷ Speziell abgedichtete Doppelnähte
- ▷ Blau, mit Wunderlich-Logos
- ▷ Volumen in Litern: klein ca. 8l / groß ca. 30l
- ▷ Made in Europe
- ▷ 5 Jahre Garantie

Im Bild evtl. dargestellte weitere Produkte gehören nicht zum Lieferumfang.

■ blau / groß & klein im Set	Art.-Nr.: 44000-300	14,90
■ blau / groß	Art.-Nr.: 44000-200	9,90
■ blau / klein	Art.-Nr.: 44000-100	6,90

REGENHAUBEN

Empfehlenswert beim Transport empfindlicher Geräte und/oder bei Dauerregen.

WUNDERLICH REGENHAUBE »VARIO« (OHNE ABB.)

■ schwarz	Art.-Nr.: 42330-002	49,90
-----------	---------------------	-------

REGENHAUBE »BASIC«

■ silber	Art.-Nr.: 20690-000	19,90
----------	---------------------	-------

WUNDERLICH ERSATZ-ZIPPER

Ergonomisch geformt mit Wunderlich-Branding auf Vorder- und Rückseite. Lässt sich sehr gut mit oder auch ohne Handschuhe sicher greifen. Für alle unsere Taschen passend.

Im Bild evtl. dargestellte weitere Produkte gehören nicht zum Lieferumfang.

■ schwarz / Stück	Art.-Nr.: 20750-000	0,90
■ blau / Stück	Art.-Nr.: 20750-100	0,90

WUNDERLICH FOTOEINSATZ FÜR TANKRUCKSACK »ELEPHANT«

Dieser praktische und flexible Fotoeinsatz macht unseren Elefant-Tankrucksack, aber auch nahezu jeden anderen Tankrucksack, zum vollwertigen Foto-Tankrucksack.

- ▷ Fotoeinsatz mit rundum schützender Polsterung
- ▷ Polsterung auch am Boden und am Deckel
- ▷ Komplette variable, mehrteilige Inneneinteilung ebenfalls mit Polsterung
- ▷ Passend für unseren »ELEPHANT« und nahezu alle Fremdprodukte in vergleichbarer Größe
- ▷ Großer, umlaufender Reißverschluss für Übersichtlichkeit und schnellen Zugriff
- ▷ Formstabil auch ohne Inhalt
- ▷ Inkl. zweier Objektivstützen für perfekte Positionierung
- ▷ Große Schlaufe zum schnellen Entnehmen aus dem Tankrucksack
- ▷ Zwei stabile Ösen zum Anbringen eines Trageriemens (Riemen ist im Lieferumfang des Elephants vorhanden)
- ▷ Maße: (L/B/H) 30 cm / 25 cm / 17 cm
- ▷ Made in Europe
- ▷ 5 Jahre Garantie

Tip: Zum Transport der wertvollen Fotoausrüstung im Dauerregen empfehlen wir die Verwendung unserer Tankrucksack-Regenhaube oder unseres wasserdichten Gepäcksacks.

Im Bild evtl. dargestellte weitere Produkte gehören nicht zum Lieferumfang.

FÜR TANKRUCKSACK »ELEPHANT« (NICHT »TOUR EDITION«) VERWENDBAR

■ schwarz Art.-Nr.: 20601-002 89,90



Formstabil auch ohne Inhalt



Objektivstützen für perfekte Positionierung

WUNDERLICH KÜHLTASCHE FÜR TANKRUCKSACK »ELEPHANT«

Diese praktische und gut isolierende Kühltasche passt genau in zahlreiche unserer hilfreichen Gepäcklösungen wie Tankrucksäcke, Sitzbank- und Heckträger-Taschen oder in unsere Topcase- oder Koffer-Top-Taschen. Stabiles Material und sorgfältige Verarbeitung garantieren eine lange Lebensdauer und eine entsprechende Effektivität.

- ▷ Material: Stabiles Polyester 600d
- ▷ Innen-Material: Aluminium kaschiert
- ▷ Komplette PVC-frei
- ▷ Für Lebensmittel geeignet
- ▷ Maße: 25,5 x 16 x 15 cm
- ▷ Ausstattung: Hauptfach mit 2-Wege-Reißverschluss, flache Vortasche, Handgriffe
- ▷ Made in Europe
- ▷ 5 Jahre Garantie

Im Bild evtl. dargestellte weitere Produkte gehören nicht zum Lieferumfang.

FÜR TANKRUCKSACK »ELEPHANT« (NICHT »TOUR EDITION«) VERWENDBAR

■ schwarz Art.-Nr.: 20861-002 19,90



MADE BY
WUNDERLICH

MADE IN
EUROPE

GARANTIE
5*
JAHRE

MADE BY
WUNDERLICH

MADE IN
EUROPE

GARANTIE
5*
JAHRE



Echt-Carbon/schwarz

WUNDERLICH TANKRUCKSACK »ELEPHANT TOUR EDITION«

Der kompakte, robuste Dauerbegleiter für Touren.

- ▷ Wasserabweisendes, Fluorcarbon imprägniertes Cordura®-Gewebe
- ▷ 7 Liter Inhalt
- ▷ Bombensicherer Halt und Schutz des Lackes durch Grundplatte
- ▷ Großes Kartenfach aus PVC-Folie
- ▷ Wasserabweisende Reißverschlüsse und Kabeldurchführung
- ▷ Innenverstärkung durch PE-Einlage
- ▷ Beiliegender Tragegurt
- ▷ Wahlweise mit Seitenwangen aus Planen-Gewebe (silbern) oder Echt-Carbon-Gewebe mit einer glasklaren PVC-Beschichtung
- ▷ Made in Europe
- ▷ 5 Jahre Garantie

Im Bild evtl. dargestellte weitere Produkte gehören nicht zum Lieferumfang.



Kabeldurchführung



Wasserabweisender Rundumreißverschluss



Hochwertige Verarbeitung



Edler Materialmix

TANKRUCKSACK

■ silber/schwarz	Art.-Nr.: 40980-100	149,90
■ Echt-Carbon/schwarz	Art.-Nr.: 40980-101	149,90

SYSTEMHALTERUNG FÜR TANKRUCKSACK R 1200 RT LC / R 1250 RT

■ schwarz	Art.-Nr.: 40700-100	69,90
-----------	---------------------	-------







WUNDERLICH LENKERTASCHE »BARBAG MEDIA WASSERFEST«

Diese Tasche ist eine Weiterentwicklung unserer bisherigen Lenkertasche, mit der wir einen großen Schritt in Richtung Wasserdichtigkeit gemacht haben. Wir haben das Oberteil und die komplette Klappe gegen wasserdichtes PVC-Gewebe ausgetauscht und das Handyfach verschweißt. Damit ist das Mobiltelefon perfekt geschützt.

- ▷ Leicht an-/abnehmbar
- ▷ Sicherer Halt unter allen Bedingungen
- ▷ Media-Einschub auch für große Geräte bis ca. 160 x 85 x 10 mm (HxBxT)
- ▷ Gerät weiter bedienbar
- ▷ Wassergeschützter Kabelzugang
- ▷ Zusatzhalter und Tasche in der Innenklappe
- ▷ Auch leer formstabil
- ▷ Schnellbefestigung am Lenker
- ▷ Wasserabweisende und staubfeste Reißverschlüsse
- ▷ Gepolstert und mit Innenfutter
- ▷ Trage-Gurt
- ▷ Wasserabweisendes, Fluorcarbon imprägniertes CORDURA®-Gewebe
- ▷ Taschenklappe aus robustem, wasserfestem PVC-Gewebe mit verschweißtem Einschub
- ▷ Made in Europe
- ▷ 5 Jahre Garantie

Im Bild evtl. dargestellte weitere Produkte gehören nicht zum Lieferumfang.

R 1200 RT LC / R 1250 RT

■ schwarz Art.-Nr.: 20890-200 99,90



Robustes, wasserdichtes PVC-Gewebe



Media-Einschub für unterschiedliche Geräte



Schnellbefestigung am Lenker per hochfestem Klettverschluss



Gepolstert und mit Innenfutter



Zusatzhalter und Tasche in der Innenklappe

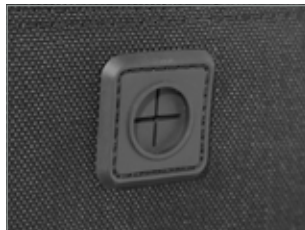

E-Connect: wasserabweisender Kabelausgang



Youtube Link
Lenkertasche
»BarBag
MEDIA«

Gerät weiter bedienbar



WUNDERLICH LENKERTASCHE »BARBAG MEDIA«

- ▷ Leicht an-/abnehmbar
- ▷ Sicherer Halt unter allen Bedingungen
- ▷ Media-Einschub auch für große Geräte bis ca. 145 x 80 x 10 mm (HxBxT)
- ▷ Gerät weiter bedienbar
- ▷ Wassergeschützter Kabelzugang
- ▷ Zusatzhalter und Tasche in der Innenklappe
- ▷ Auch leer formstabil
- ▷ Schnellbefestigung am Lenker
- ▷ Wasser-/staubabweisende Reißverschlüsse
- ▷ Gepolstert und mit Innenfutter
- ▷ Wasserabweisendes, Fluorcarbon imprägniertes Cordura®-Gewebe
- ▷ Made in Europe
- ▷ 5 Jahre Garantie

Im Bild evtl. dargestellte weitere Produkte gehören nicht zum Lieferumfang.

R 1200 RT LC / R 1250 RT

■ schwarz Art.-Nr.: 20890-100 89,90



Media-Version mit Sichtfenster



Schnellbefestigung per hochfestem Klettverschluss



»BarBagMedia«

WUNDERLICH LENKERTASCHE »BARBAG EVO«

Alle Vorzüge des »BARBAG MEDIA«, jedoch ohne Geräte-Einschub.

Im Bild evtl. dargestellte weitere Produkte gehören nicht zum Lieferumfang.

R 1200 RT LC / R 1250 RT

■ schwarz Art.-Nr.: 20890-000 89,90



Griffige, ergonomisch geformte Zipper



Lenkertasche »BarBagEvo«

Testen Sie Ihr neues Wunderlich Produkt garantiert ohne Risiko!

Wenn Sie nicht zufrieden sind, können Sie den Artikel innerhalb von **60 Tagen** ab Kaufdatum zurückgeben.



E-Connect: wasserabweisender Kabelausgang





WUNDERLICH BEINTASCHE

Alle Utensilien, die auf dem Motorrad stets »am Mann« oder »an der Frau« sein sollten, finden jetzt in unserer innovativen Beintasche Platz. Dank der einstellbaren Gürtel- und Bein-Schlaufe sitzt sie sicher und bequem am Oberschenkel, ohne zu stören oder einzuengen.

- ▷ Wasserabweisendes, Fluorcarbon imprägniertes Cordura®-Gewebe
- ▷ Wasserabweisende und robuste Reißverschlüsse mit großen Zippern
- ▷ Auch leer formstabil
- ▷ Verstellbare Gürtel- und Bein-Schlaufen
- ▷ Bequemer, aber dennoch sicherer und flatterfreier Sitz
- ▷ Maße ca. 26 cm x 19 cm
- ▷ Zusätzliche praktische Außentasche für Handy, Papiere etc.
- ▷ Made in Europe
- ▷ 5 Jahre Garantie

Im Bild evtl. dargestellte weitere Produkte gehören nicht zum Lieferumfang.

■ schwarz / rechts	Art.-Nr.: 44880-000	69,90
--------------------	---------------------	-------

GÜRTEL

Zur Befestigung der Beintasche wird ein Gürtel benötigt, sollten Sie keinen an Ihrer Hose haben, bieten wir hier eine Alternative. Der Gürtel ist selbstverständlich längeneinstellbar.

Im Bild evtl. dargestellte weitere Produkte gehören nicht zum Lieferumfang.

■ schwarz	Art.-Nr.: 44880-200	6,90
-----------	---------------------	------



Wasserabweisendes CORDURA®-Gewebe



Flexible Beinschlaufe mit Gummizug



Schnelle Fixierung an der Hüfte



Hochwertige Verarbeitung



WUNDERLICH RACK PACK

Die perfekte Weiterentwicklung unserer bewährten CombiBag-Tasche mit allen Vorzügen und weiteren Pluspunkten!

- ▷ Leichte Beladung dank der Öffnung über die gesamte Länge
- ▷ Absolut wasserdichter Rollverschluss
- ▷ Extrem widerstandsfähiges, 3D-verschweißtes PD 620-Material
- ▷ Hand-Tragegriff
- ▷ Gepolsterter Schulter-Tragegurt
- ▷ Wunderlich Edition
- ▷ 35 Liter Volumen
- ▷ 100% staub- und wasserdicht
- ▷ Abmessungen: (H x B x T) 34 cm x 61 cm x 32 cm
- ▷ 5 Jahre Garantie

Im Bild evtl. dargestellte weitere Produkte gehören nicht zum Lieferumfang.

■ schwarz Art.-Nr.: 25180-102 69,90



WUNDERLICH COCKPITASCHE

Diese raffinierte und passgenaue Tasche füllt exakt und unauffällig den ungenutzten Raum zwischen Verkleidungsscheibe und Instrumentenabdeckung der RT. Mit einem Handgriff wird sie mittels Klett und zweier LOXX-Verschlüsse befestigt und nimmt geschützt alles auf, was schnell zur Hand sein soll.

- ▷ Wasserabweisender Reißverschluss mit griffigem Zipper
- ▷ Wasserabweisendes, Fluorcarbon imprägniertes Cordura®-Gewebe
- ▷ blaues Innenfutter
- ▷ Ca. 25cm breit, 20cm tief und 5cm hoch
- ▷ Made in Europe
- ▷ 5 Jahre Garantie

Im Bild evtl. dargestellte weitere Produkte gehören nicht zum Lieferumfang.

R 1200 RT LC / R 1250 RT

■ schwarz Art.-Nr.: 20891-000 79,90



- MADE BY
WUNDERLICH
- MADE IN
EUROPE
- GARANTIE
5 JAHRE
- WASSER
ABWEISEND
- CORDURA
GEWEBE



WUNDERLICH SITZBANK- UND GEPÄCKTRÄGER-TASCHE »ELEPHANT«

Multifunktionale Tasche, die schnell entweder auf dem Gepäckträger oder auf dem Soziussitz befestigt werden kann.

- ▷ Wasserabweisendes, Fluorcarbon imprägniertes Cordura®-Gewebe
- ▷ Sitzbank- und Gepäckträger-Tasche »Elephant« für alle BMWs
- ▷ Innovative Schnellbefestigung zum Fixieren auf Sitzbank oder Gepäckträger
- ▷ Volumen in Litern (ca.): 14–20 (ausziehbar)
- ▷ Oben aufgebrachtes ZickZack-Gummi für die schnelle Aufnahme von Handschuhen etc.
- ▷ Zwei Außentaschen
- ▷ Formstabile Innenverstärkung
- ▷ Geschlossenes Innenfutter
- ▷ Wasser-/staubgeschützte Reißverschlüsse
- ▷ Ergonomischer Tragegriff
- ▷ Made in Europe
- ▷ 5 Jahre Garantie

Im Bild evtl. dargestellte weitere Produkte gehören nicht zum Lieferumfang.

PASSEND FÜR ALLE GEPÄCKTRÄGER ODER SOZIUSSITZE

■ schwarz Art.-Nr.: 44150-000 189,90

OPTIONAL: REGENHAUBE »VARIO«

Empfehlenswert beim Transport empfindlicher Geräte und/oder bei Dauerregen.

■ schwarz Art.-Nr.: 42332-000 19,90



Als Sitzbank- oder ...



... Gepäckträgertasche einsetzbar



Blaues Innenfutter



Wassergeschützte Reißverschlüsse

Kundenbewertung



Habe die Taschenpassform vorher an der GS ausprobiert (für solche Dinge lohnt sich immer der Besuch vor Ort). Und bin damit sehr zufrieden. Verschiedene Befestigungsmöglichkeiten zeichnen die flexiblen Einsatzmöglichkeiten der Tasche aus. Tolle Verarbeitung.

User L.S.

ELEPHANT
by Wunderlich



8–15 Liter Volumen

WUNDERLICH TASCHE FÜR KOFFER-DECKEL

Jetzt können auch die Koffer- und Topcase-Deckel praktisch und sinnvoll genutzt werden.

- ▷ Innentasche für alle Koffer und Topcases
- ▷ Hauptfach und zwei Außen-Einsteckfächer
- ▷ Leichte, sichere Befestigung mittels hochfestem Klettverschluss
- ▷ Tasche kann schnell entnommen und wieder eingesetzt werden
- ▷ Hochfestes und abriebsicheres Gewebe
- ▷ Feste Gewebeplatte an der Unterseite
- ▷ Griffiger Zipper
- ▷ 5 Jahre Garantie

Im Bild evtl. dargestellte weitere Produkte gehören nicht zum Lieferumfang.

■ schwarz / Stück Art.-Nr.: 44180-000 39,90



Stabile Rückseite mit Klett-Schnellbefestigung

WUNDERLICH GEPÄCKSACK WASSERDICHT

Mit diesen beiden, universell einsetzbaren Gepäcksäcken sind Sie auf der absolut sicheren Seite: Egal, ob im Tankrucksack, im Seitenkoffer, beim Camping, im Kanu oder wo auch immer Sie eine wasserdichte Lösung brauchen. Aus wasserdichtem, PU-beschichtetem Polyester 75d hält der Pack Sack mit dem garantiert dichten Rollverschluss mit Steckschloss den kompletten Inhalt absolut trocken. Erhältlich auch im Set.

- ▷ Wasserdichtes Polyester 75d
- ▷ PU-beschichtet
- ▷ Dichter, verstärkter Rollverschluss mit Steckschloss
- ▷ Zusätzlicher Befestigungshaken am Verschluss
- ▷ Speziell abgedichtete Doppelnähte
- ▷ Blau, mit Wunderlich-Logo
- ▷ Volumen in Litern: klein ca. 8l / groß ca. 30l
- ▷ Made in Europe
- ▷ 5 Jahre Garantie

Im Bild evtl. dargestellte weitere Produkte gehören nicht zum Lieferumfang.

■ blau / groß & klein im Set	Art.-Nr.: 44000-300	14,90
■ blau / groß	Art.-Nr.: 44000-200	9,90
■ blau / klein	Art.-Nr.: 44000-100	6,90



NEU!



Kundenbewertung



Perfekt leichtes Teil als Inlaytasche super.
User jaloba

- MADE BY
WUNDERLICH
- MADE IN
EUROPE
- GARANTIE
5*
JAHRE
- WASSER
ABWEISEND
- CORDURA
GEWEBE



15-20 Liter Inhalt

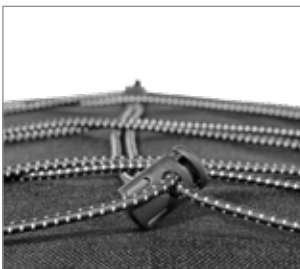

Außen spannbare Zick-/Zackgummi für Handschuhe etc.



Panzerklett für sicheren Halt

WUNDERLICH TOPCASE-TASCHE »ELEPHANT«

Maßgeschneiderte Topcase Toptasche für alle Original Alu oder Kunststoff-Topcases (mit oder ohne Topcase-Reling) oder das Wunderlich Topcase »EXTREME«.

- ▷ Vier Riemen für sicheren Halt für alle Topcases mit Gurt-Ösen oder Topcase-Reling
- ▷ Vier extrem haftstarke Zahn-Klett-Pads für die sichere Befestigung an allen Topcases ohne Ösen/Reling. Pads werden auf Topcase geklebt und die Gegenstücke sind in der Tasche fest vernäht
- ▷ Ausziehbar, mit bis zu 22 Litern Maximalinhalt
- ▷ Verkleinerbar (mit umlaufendem Reißverschluss)
- ▷ Schnellbefestigung
- ▷ Oben aufgebrachtes ZickZack-Gummi für die schnelle Aufnahme von Handschuhen etc.
- ▷ Innenverstärkung für optimale Formstabilität.
- ▷ Innenfutter sorgt für mehr Übersichtlichkeit und es kann nichts mehr in Ritzen verschwinden
- ▷ Wasserabweisendes, teflonbeschichtetes CORDURA-Gewebe. Hochfest, abriebsicher und kann nicht ausbleichen
- ▷ Ergonomischer Tragegriff, ergonomische Reißverschlusszipper
- ▷ Geringes Eigengewicht
- ▷ Maße (L / B / H) in cm: 30 x 38 x 13 / ausgefahren 22
- ▷ Volumen in Litern (ca.): 14 / ausgefahren 22
- ▷ Made in Europe
- ▷ 5 Jahre Garantie

Im Bild evtl. dargestellte weitere Produkte gehören nicht zum Lieferumfang.

FÜR ALLE TOPCASES

■ schwarz	Art.-Nr.: 44160-000	149,90
-----------	---------------------	--------

OPTIONAL: REGENHAUBE »VARIO«

Empfehlenswert beim Transport empfindlicher Geräte und/oder bei Dauerregen.

■ schwarz	Art.-Nr.: 42331-000	19,90
-----------	---------------------	-------



Vier extrem haftstarke Zahn-Klett-Pads für die sichere Befestigung an allen Topcases ohne Ösen/Reling.

- MADE BY
WUNDERLICH
- MADE IN
GERMANY



WUNDERLICH GURT BAND

Stabiles Gurtband mit Metallklemmschnalle für sicheren Halt und einfache Handhabung. Dehnen sich nicht und sind stufenlos einstellbar. Da behält alles seinen Platz und ist bestens gesichert! Lässt sich leicht kürzen. Länge 200 cm / Breite 2 cm.

■ schwarz / Stück	Art.-Nr.: 25120-012	5,90
-------------------	---------------------	------

WUNDERLICH GEPÄCKAUFNAHMEN ORIGINAL KOFFER

Platz für Gepäck auf der großen Tour kann man bekanntlich nie genug haben. Viele Motorradreisende transportieren deshalb zusätzliches Softgepäck wie Taschen, Rollen, Zelt, etc. auf den Seitenkoffern. Speziell für diesen Zweck haben wir diese genialen Gepäckaufnahmen entwickelt.

- ▷ Gepäckaufnahme für die original BMW Koffer
- ▷ Kein Bohren am Koffer notwendig, daher keine Undichtigkeiten
- ▷ Keinerlei Beeinträchtigung der Koffer-Funktionalitäten
- ▷ Perfekt für Softgepäck wie Rollen und Taschen
- ▷ Perfekter Halt des Gepäcks
- ▷ Fester, sicherer Sitz
- ▷ Inkl. komplettem Anbausatz
- ▷ Werkstoff: Stahl, hochwertig verarbeitet, in Schweißlehren präzise verschweißt
- ▷ Made in Germany
- ▷ 5 Jahre Garantie

Im Bild evtl. dargestellte weitere Produkte gehören nicht zum Lieferumfang.

R 1200 RT LC / R 1250 RT

<input type="checkbox"/> chrom / rechts	Art.-Nr.: 20570-100	199,90
<input type="checkbox"/> chrom / links	Art.-Nr.: 20570-200	199,90
<input type="checkbox"/> silber / rechts	Art.-Nr.: 20570-101	199,90
<input type="checkbox"/> silber / links	Art.-Nr.: 20570-201	199,90
<input checked="" type="checkbox"/> schwarz / rechts	Art.-Nr.: 20570-102	199,90
<input checked="" type="checkbox"/> schwarz / links	Art.-Nr.: 20570-202	199,90



WUNDERLICH RELING FÜR ORIGINAL-TOPCASE

Exklusiv für das große BMW-Topcase entwickelte Gepäckreling-Serie. Edler und zweckmäßiger Abschluss des Original-Topcases. Für noch mehr Gepäck oder alles was schnell zu Hand sein soll. Verdeckte, robuste Befestigung über vier wasserdichte Anschraubpunkte (im Stahlrohr eingeschweißte Gewindebuchsen)

- ▷ Nahtloses Präzisions-Stahlrohr
- ▷ Hervorragendes Finish
- ▷ Made in Germany
- ▷ 5 Jahre Garantie

Im Bild evtl. dargestellte weitere Produkte gehören nicht zum Lieferumfang.

FÜR DAS ORIGINAL-TOPCASE

<input checked="" type="checkbox"/> schwarz	Art.-Nr.: 20570-002	179,90
<input type="checkbox"/> silber	Art.-Nr.: 20570-001	179,90
<input type="checkbox"/> chrom	Art.-Nr.: 20570-003	199,90





NEU!



blaues Innenfutter

WUNDERLICH KOFFER-INNENTASCHE

Unsere robusten, aus schwarzem CORDURA® gefertigten Kofferinnentaschen sind perfekt verarbeitet und lassen keine Wünsche offen: Mit blauem Innenfutter, einstellbarem Tragegurt und ergonomischem Tragegriff ausgestattet, sind diese Taschen form schön konfektioniert und können auch als handliche Reisetaschen genutzt werden. Ausgestattet mit großzügiger, mit einem Reißverschluss verschließbarer, Innentasche. Exklusive Kofferinnentasche für originalen BMW-Koffer sowie Koffer mit ähnlicher Geometrie.

- ▷ Aus robustem CORDURA® Gewebe gefertigt
- ▷ Maximale Raumausnutzung (variable Größe). Passt sich auch gewölbten Innenflächen an und ist maßgeschneidert für die Original-Tourenkoffer
- ▷ Ausziehbar durch umlaufenden Reißverschluss
- ▷ Zwei gegenläufige Zipper für Hauptfach erlauben auch die Nutzung als Toplader
- ▷ Außenfach mit Reißverschluss für Karten, Bücher, etc. bis über DIN A4-Größe
- ▷ Zusätzliches, gepolstertes Innenfach (ebenfalls über A4-Größe) für alles Empfindliche, wie Tablets, Notebooks etc.
- ▷ Ergonomischer Tragegriff
- ▷ Zusätzlicher, einstellbarer Tragegurt
- ▷ Ergonomisch geformte Reißverschlusszipper
- ▷ Blaues Innenfutter sorgt für mehr Übersichtlichkeit – auch in den Ritzen
- ▷ Geringes Eigengewicht
- ▷ Durch schützende Polsterung rundum, bietet besten Schutz für den Inhalt und ist auch leer formstabil
- ▷ Vorderseite mit Wunderlich Logo
- ▷ Für die Originalkoffer oder Koffer mit ähnlicher Geometrie
- ▷ Werkstoff: CORDURA® 500, hochfest und abriebsicher, blaues, dicht gewebtes Innenfutter
- ▷ Farbe: schwarz
- ▷ Made in Europe
- ▷ 5 Jahre Garantie

Im Bild evtl. dargestellte weitere Produkte gehören nicht zum Lieferumfang.

FÜR ORIGINAL BMW-KOFFER

■ schwarz / rechts / Stück	Art.-Nr.: 43746-102	89,90
■ schwarz / links / Stück	Art.-Nr.: 43746-202	89,90
■ schwarz / links & rechts / Satz	Art.-Nr.: 43746-302	169,90



WUNDERLICH TOPCASE-INNENTASCHE

Unsere robuste, aus schwarzem CORDURA® gefertigte Topcase-Innentasche ist perfekt verarbeitet und lässt keine Wünsche offen: Mit blauem Innenfutter, einstellbarem Tragegurt und ergonomischem, praktischen Tragegriff ausgestattet, ist diese Tasche formschön konfektioniert und kann auch als Reisetasche genutzt werden. Ausgestattet mit großzügiger, mit einem Reißverschluss verschließbarer, Innentasche. Exklusive Topcase-Innentasche für das originale BMW-Topcase sowie Topcases mit ähnlicher Geometrie.

- ▷ Aus robustem CORDURA® Gewebe gefertigt
- ▷ Maximale Raumausnutzung, passt sich auch gewölbten Innenflächen an und ist ideal für die Original-Topcases
- ▷ Zwei gegenläufige Zipper für Hauptfach erlauben auch die Nutzung als Toplader
- ▷ Außenfach mit Reißverschluss für Karten, Bücher, etc. bis über DIN A4-Größe
- ▷ Zusätzliches, gepolstertes Innenfach (ebenfalls über A4-Größe) für alles Empfindliche, wie Tablets, Notebooks etc.
- ▷ Ergonomischer Tragegriff
- ▷ Zusätzlicher, einstellbarer Tragegurt
- ▷ Ergonomisch geformte Reißverschlusszipper
- ▷ Blaues Innenfutter sorgt für mehr Übersichtlichkeit – auch in den Ritzen
- ▷ Geringes Eigengewicht
- ▷ Durch schützende Polsterung rundum, bietet besten Schutz für den Inhalt und ist auch leer formstabil
- ▷ Vorderseite mit Wunderlich Logo
- ▷ Für die original Topcases oder Topcases mit ähnlicher Geometrie (siehe Abmessungen)
- ▷ Werkstoff: CORDURA® 500, hochfest und abriebsicher, blaues, dicht gewebtes Innenfutter
- ▷ Farbe: schwarz
- ▷ Made in Europe
- ▷ 5 Jahre Garantie

Im Bild evtl. dargestellte weitere Produkte gehören nicht zum Lieferumfang.

FÜR ORIGINAL TOPCASE-KOFFER

■ schwarz / Stück Art.-Nr.: 43746-000 99,90

 **Wunderlich**[®]
complete your BMW.

NEU!



blaues Innenfutter





R 1250 RS / R 1200 RS LC

SEITE 197 – 277

ERGONOMIE

–

SCHUTZ

–

FAHRZEUG ELEKTRIK

–

ENDSCHALLDÄMPFER

–

WUNDERLICH SUSPENSION

–

WUNDERLICH DESIGN

–

GEPÄCK

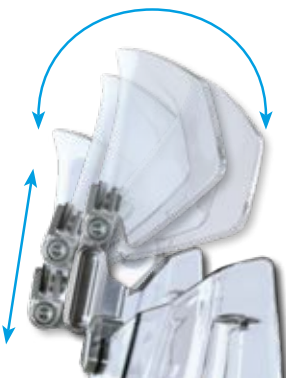

REISE *ride on!* MOTORRAD

»Das höhenverstellbare Element überzeugt durch noch höheren Windschutz und lenkt auch über großgewachsene Fahrer die anströmende Luft nahezu perfekt über den Helm hinweg. Selbst bei Tempo 200 auf der Autobahn lässt es sich mit offenem Visier ohne störende Verwirbelungen dahinflitzen.«

Leichte, stufenlose Verstellung

WUNDERLICH SPOILERAUFSATZ »VARIO-ERGO 3D«

Beseitigt die Probleme der Original-Verkleidungsscheibe durch die jetzt individuell definierbare Abrisskante.

Turbulenzen und hierdurch entstehende Geräuscentwicklungen werden deutlich verringert.

- ▷ Individuell (Neigung, Höhe und Nähe zum Fahrer) einstellbarer Spoileraufsatz
- ▷ Verstellbare Haltearme für verspannungsfreien Sitz
- ▷ Optimale Entlastung für Helm und Oberkörper
- ▷ Beseitigt Turbulenzen
- ▷ Schnell an- und abbaubar
- ▷ Sicherer Halt
- ▷ Eloxiertes Aluminium
- ▷ Bruchsichere PMMA-Scheibe
- ▷ Mit ABE
- ▷ Made in Europe
- ▷ 5 Jahre Garantie

Im Bild evtl. dargestellte weitere Produkte gehören nicht zum Lieferumfang.

VARIO-ERGO 3D (BREITE: 235 MM, HÖHE: 90 MM) R 1200 RS LC / R 1250 RS

<input type="checkbox"/> transparent	Art.-Nr.: 42350-201	129,90
<input type="checkbox"/> rauch	Art.-Nr.: 42350-202	129,90

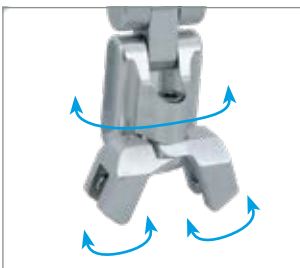

Um 180° drehbar (näher oder weiter zum Fahrer) und verstellbare Haltearme für einen verspannungsfreien Sitz



Gewichtsoptimierter, gefräster Halte-Mechanismus

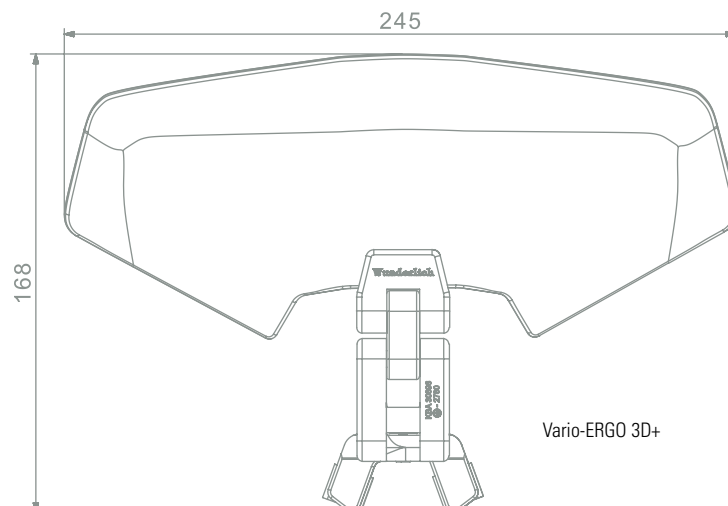

Vario-ERGO 3D+



Youtube Link
Wunderlich
Spoilerauf-
satz

VARIO-ERGO auf Weltrekordfahrt

Eine eindrucksvolle Demonstration der Stabilität und Festigkeit unseres Spoileraufsatzes Vario-ERGO lieferte der mehrfache Motorrad-Weltrekordfahrer Elmar Geulen.

Mit einer speziell präparierten, 511 PS starken Suzuki GSX 1300 R Hayabusa stellte der Profi-Rennfahrer auf einem ehemaligen Flugplatz bei Frankfurt einen neuen Geschwindigkeits-Weltrekord für straßenzugelassene Motorräder auf. Dabei wurde eine Geschwindigkeit von 330,43 km/h gemessen.

An der Verkleidungsscheibe des brachialen Vierzylinders war dabei eine Serienversion unseres Spoileraufsatzes Vario-ERGO montiert, um dem Piloten eine optimale Windanströmung angedeihen zu lassen – der perfekte Beweis für die hohe Zuverlässigkeit, einen extrem hohen Wirkungsgrad und vor allem für die enorme Festigkeit und Widerstandsfähigkeit unseres Materials.



Spoileraufsatz »Vario-ERGO 3D« transparent



Spoileraufsatz 3D



Windkanaltest zeigt optimale Entlastung des Fahrers, mit original Verkleidungsscheibe in Kombination mit dem Spoileraufsatz



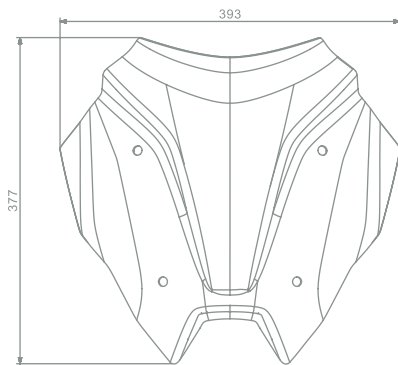
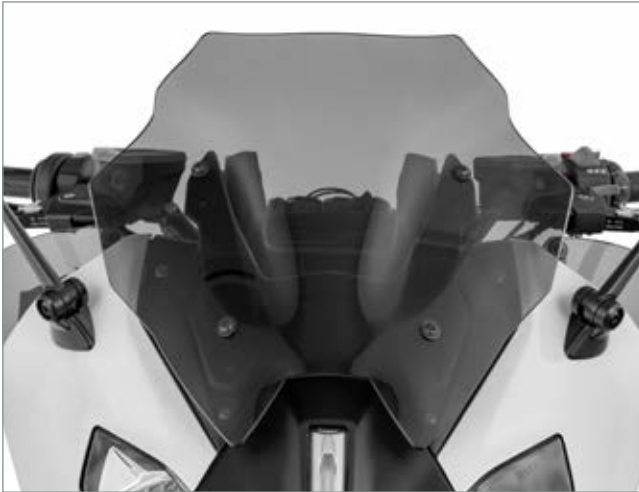

WUNDERLICH VERKLEIDUNGSSCHEIBE »SPORT«

Sie lassen sich beim Fahren gerne den Wind um die Nase wehen, jedoch ohne lästige Verwirbelungen und legen auf einen optischen Lückenschluss zwischen Scheinwerfern und Armaturen wert? Dann ist unsere Verkleidungsscheibe Sport für Sie die richtige Wahl! Wir haben hier ein richtungsweises Design-Konzept entworfen, das Ihrer RS mit wenigen Handgriffen einen eigenständigen, aggressiven Auftritt gibt und für ehrliche Windverhältnisse sorgt. In den Proportionen die optimale Synthese aus perfektem Design und einem erstaunlich hohen Basisschutz.

- ▷ Ehrliche Windverhältnisse, ohne lästige Verwirbelungen und Turbulenzen in niedriger Stellung
- ▷ Hoher Langstrecken- und Tourenkomfort in hoher Stellung
- ▷ ca. 4cm tiefer als das Original
- ▷ UV- und chemikalienbeständiger PMMA-Kunststoff
- ▷ Mit ABE
- ▷ Made in Europe
- ▷ 5 Jahre Garantie

Im Bild evtl. dargestellte weitere Produkte gehören nicht zum Lieferumfang.

R 1200 RS LC (HÖHE: 377 MM)

<input type="checkbox"/> transparent	Art.-Nr.: 43956-201	179,90
<input type="checkbox"/> rauch	Art.-Nr.: 43956-202	179,90



hohe Position



tiefe Position



WUNDERLICH VERKLEIDUNGSSCHEIBE »MARATHON«

Die bewährte »MARATHON« Verkleidungsscheibe sorgt mit ihrem effektiven Wind- und Wetterschutz, durch ihre Ergonomie sowie den ausgeprägten Langstreckenkomfort für entspanntes Fahren und damit für mehr passive Sicherheit. Sie bietet optimale Entlastung vom Winddruck für Kopf, Oberkörper und Schultern sowie eine spürbare Reduktion der Verwirbelungen.

- ▷ Maximale Entlastung für Kopf, Oberkörper und Arme
- ▷ Perfekten Durchblick unter allen Bedingungen
- ▷ Aerodynamisch optimal ausgerichtet
- ▷ Dank einer speziellen Fertigungstechnik kommt die Scheibe ohne einen Kantenschutz aus
- ▷ Integriert sich perfekt ins Gesamtlayout
- ▷ Werkstoff: Robuster, optisch reiner PMMA-Kunststoff
- ▷ Breite: 480 mm / Höhe: 550 mm / Stärke: 5 mm
- ▷ Mit ABE
- ▷ Made in Europe
- ▷ 5 Jahre Garantie

Im Bild evtl. dargestellte weitere Produkte gehören nicht zum Lieferumfang.

R 1250 RS (HÖHE: 550 MM)

<input type="checkbox"/> transparent	Art.-Nr.: 43956-301	189,90
<input type="checkbox"/> rauch	Art.-Nr.: 43956-302	189,90

R 1200 RS LC (HÖHE: 550 MM)

<input type="checkbox"/> transparent	Art.-Nr.: 43956-111	189,90
<input type="checkbox"/> rauch	Art.-Nr.: 43956-112	189,90

Kundenbewertung



... Also nach mehreren Ausfahrten entspricht dieses Windschild genau der Beschreibung und erfüllt vollständig meine Erwartungen. Der Fahrtwind ist nicht mehr so gravierend. Obwohl die Originalscheibe von BMW schon sehr gut ist bzw. war, konnte ich mir zuvor auch nicht vorstellen, dass es weitere lästige Windverwirbelungen geben könne. Aber tatsächlich ist es spürbar, dass es noch besser geht. Im Vordergrund sollte jedoch für mich die Optik stehen. Und hier hat die Firma Wunderlich es richtig gut gemacht. Daher gebe ich 5 Sterne für dieses Produkt.

User Axel

NEU!



R 1250 RS



R 1200 RS LC

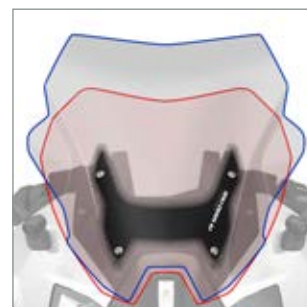

— Wunderlich-Scheibe /
— Original-Scheibe



Youtube Link
Verkleidungs-
scheibe
»Marathon«



WUNDERLICH WINDABWEISER »MARATHON-PLUS«

Der Lückenschluss zwischen Tankverkleidung und der Verkleidungsscheibe.

- ▷ Schutz vor Nässe, Kälte und Wind
- ▷ Eliminieren nervende Turbulenzen an Schultern und Armen
- ▷ Insgesamt geringere Windbelastung und Turbulenzen
- ▷ Geringere Unterströmung des Helms (Windströmung die von unten in den Helm drückt)
- ▷ Aus fünf Millimeter starkem, bruchsicherem und kratzfestem PMMA-Kunststoff
- ▷ Einfacher Anbau
- ▷ Inklusive Anbausatz
- ▷ Passend zu allen Scheiben
- ▷ Mit ABE
- ▷ Made in Europe
- ▷ 5 Jahre Garantie

Im Bild evtl. dargestellte weitere Produkte gehören nicht zum Lieferumfang.

R 1200 RS LC / R 1250 RS

<input type="checkbox"/> transparent	Art.-Nr.: 20521-005	189,90
<input type="checkbox"/> rauch	Art.-Nr.: 20521-006	189,90



WUNDERLICH SITZBÄNKE »AKTIVKOMFORT«

Wir fertigen unsere Sitze mit einer charakteristischen, ergonomischen 3D-Kontur, die den Fahrer mit seinem BMW-Motorrad eins werden lässt. Form und Neigung des aufwändig verarbeiteten, progressiv aufgebauten, zweischichtigen Sitzbankkerns unterstützen die ergonomische vorteilhafte, natürliche Haltung des Beckens. So integriert, fährt es sich einfach entspannt und damit aktiv. Und, kein Zweifel, entspanntes Sitzen schafft ein Plus an passiver Sicherheit. Mit der **ThermoPro** Beschichtung liegt die Temperatur dieser Sitzbank im Hochsommer in praller Sonne um bis zu 25°C niedriger im Vergleich mit herkömmlichem, unbehandeltem Bezugsmaterial.

- ▷ Entspanntes und aktives Fahrgefühl sorgen für ein Plus an passiver Sicherheit
- ▷ Ergonomische 3D-Kontur zur Unterstützung der natürlichen Haltung des Beckens und der komfortablen Bein Haltung beim Fahren und im Stehen
- ▷ Progressiver Zweischichtaufbau mit weicher Oberschicht und straffem Kern sorgt für Komfort, weil sich die Sitzbank nicht durchsitzt
- ▷ Der Sitzdruck wird auf einer größeren Fläche gleichmäßig verteilt, was zu einer spürbar optimierten Gewichtsverteilung und geringeren spezifischen Druckbelastung führt
- ▷ Ausgeprägte Hohlkehle zur Steißbeinentlastung
- ▷ Mehr Komfort mit **ThermoPro**: Mit der ThermoPro Beschichtung liegt die Temperatur dieser Sitzbank im Hochsommer in praller Sonne um bis zu 25°C niedriger im Vergleich mit herkömmlichem Bezugsmaterial
- ▷ Schweißhemmendes, griffiges Bezugsmaterial, kombiniert mit Biesen aus Alcantara, abgesetzte, »Cut«-Nähte
- ▷ Verklebte und verschweißte Nähte für 100%ige Dichtigkeit auf modernen PFAFF-Heißluft-Schweißmaschinen verarbeitet
- ▷ Werkstoff Sitzbankschale: Hochfeste »RoburC« Grundschaale aus eigenem Formbau
- ▷ Made in Germany
- ▷ 5 Jahre Garantie

Im Bild evtl. dargestellte weitere Produkte gehören nicht zum Lieferumfang.

R 1200 RS LC / R 1250 RS FAHRERSITZBANK

■ Sitzbank Standard / +/-0 mm	Art.-Nr.: 30900-312	349,00
■ Sitzbank tief / -20 mm	Art.-Nr.: 30900-302	349,00
■ Sitzbank hoch / +30 mm	Art.-Nr.: 30900-322	349,00

BEIFAHRERSITZBANK

■ Sitzbank Standard / +/-0 mm	Art.-Nr.: 30900-402	299,00
-------------------------------	---------------------	--------

NEU!



Perfekte Steißbeinentlastung und auch nach vorne sicherer Halt für den Beifahrer und eine noch bessere Rückenabstützung für den Fahrer



Sitzbank Standard / +/-0 mm



Sitzbank tief / -20 mm



Sitzbank hoch / +30 mm



Youtube Link
Wunderlich
ThermoPro





SITZBEZUG »COOL COVER«

Dieser Sitzbezug wirkt wie eine Klimaanlage für Ihren original BMW-Motorradsitz. Die Luft kann während des Fahrens zirkulieren, da der Bezug dreidimensional aufgebaut und acht Millimeter stark ist. Auch bei viel Gewicht lässt es sich nicht vollständig komprimieren: Dadurch ist die Luftdurchlässigkeit gewährleistet, sodass das Gesäß bei Regen trocken bleibt und bei Sonneneinstrahlung bleibt es angenehm kühl.

- ▷ Permanente Luftzirkulation und Kühlung während der Fahrt
- ▷ Hält das Gesäß auch bei Regen trocken
- ▷ Heizt auch bei starker Sonneneinstrahlung nicht auf
- ▷ Hoher Sitzkomfort durch zusätzliche Dämpfungsschicht
- ▷ Einfach anzubringen (Klettverschlüsse und Elastische Gummibänder)
- ▷ UV-beständig
- ▷ Leicht waschbar
- ▷ Made in Europe

Im Bild evtl. dargestellte weitere Produkte gehören nicht zum Lieferumfang.

FÜR BMW-ORIGINAL-SITZBANK

■ schwarz / Fahrer	Art.-Nr.: 42721-106	99,90
■ schwarz / Beifahrer	Art.-Nr.: 42721-105	69,90



WUNDERLICH TOUREN-LENKERUMBAU

Mit diesem Rohrlenkerumbau ersetzen Sie die Stummellenker der RS durch einen ergonomischen, aber dennoch sportlichen konifizierten Rohrlenker. Durch die aufrechtere Sitzposition wird die RS nicht nur wesentlich langstreckentauglicher, das Handling wird auch deutlich agiler.

- ▷ Ergonomisch gekröpfter Lenker für optimale Sitzposition
- ▷ Vorgebohrt zur einfachen Montage der Lenker-Armaturen
- ▷ Konifizierter Alu-Rohrlenker mit 32 mm Durchmesser
- ▷ Klemmung bzw. Lenkerböckchen im Lieferumfang enthalten
- ▷ Edles Finish, perlgestrahlt
- ▷ Silber eloxierte Lenkeraufnahmen, Lenker in schwarz oder silber
- ▷ Plug-and-Play-Umbau: keine weiteren Änderungen am Fahrzeug erforderlich
- ▷ Mit ABE
- ▷ Made in Germany
- ▷ 5 Jahre Garantie

Im Bild evtl. dargestellte weitere Produkte gehören nicht zum Lieferumfang.

R 1200 RS LC / R 1250 RS

■ mit silbernem Lenker	Art.-Nr.: 31000-501	299,00
■ mit schwarzem Lenker	Art.-Nr.: 31000-502	299,00

ADAPTER FÜR ROHLENKER DER 31001-SERIE ZUR AUFNAHME DER ORIGINAL LENKERENDGEWICHTE R 1200 RS LC

■ silber	Art.-Nr.: 35662-001	24,90
----------	---------------------	-------

WUNDERLICH LENKERERHÖHUNG »ERGO«

Die ergonomischen Effekte sind beträchtlich, wirken sie sich doch entspannend auf die Rücken-Muskulatur und die Arme aus und entlasten zugleich Wirbelsäule, Becken und Steißbein. Entspanntes Fahren sorgt für ein Plus an passiver Sicherheit, genau wie die bessere Übersicht über das Verkehrsgeschehen, die sich aus der aufrechteren Sitzposition ergibt.

- ▷ Erhöhung der Lenkerbasis um ca. 20 mm
- ▷ Die Neigungsmöglichkeiten des Lenkers bleiben voll erhalten, so kann die Sitzposition den individuellen Bedürfnissen optimal angepasst und spürbar verbessert werden
- ▷ Entspannte, aufrechte Sitzposition für ermüdungsfreies Fahren
- ▷ Spürbare Komfortsteigerung durch die Entlastung des gesamten Bewegungsapparates
- ▷ Besseres Handling verbunden mit besserer Übersicht und Kontrolle
- ▷ Direkteres Fahrgefühl
- ▷ Steigert die passive Sicherheit
- ▷ Einfacher Umbau ohne weitere Änderungen
- ▷ Werkstoff: Hochfestes Aluminium, in mechanischer Werkstätte präzise gefräst, silberfarben eloxiert
- ▷ Inklusive Montagesatz
- ▷ Inklusive ABE
- ▷ Made in Germany
- ▷ 5 Jahre Garantie

Im Bild evtl. dargestellte weitere Produkte gehören nicht zum Lieferumfang.

R 1200 RS LC / R 1250 RS

<input type="checkbox"/> silber / ohne Navi-Halterung	Art.-Nr.: 31000-111	99,90
<input type="checkbox"/> silber / mit Navi-Halterung	Art.-Nr.: 31000-211	129,90

WUNDERLICH SPEZIALSCHRAUBEN FÜR LENKERERHÖHUNG MIT NAVI

Mit diesen Spezialschrauben besteht die Möglichkeit, das Original BMW-Navi auch in Kombination mit unserer Lenkererhöhung zu montieren.

<input type="checkbox"/> silber	Art.-Nr.: 31000-200	39,90
---------------------------------	---------------------	-------





bremsen/kuppeln mit nur einem, zwei oder drei Fingern



Einstellbarkeit der Griffweite in 6 Stufen

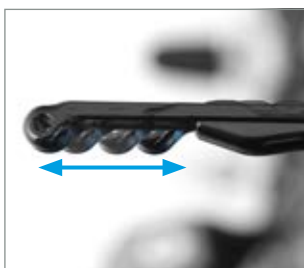

Grifflänge (Abb. oben) und Griffweite (Abb. unten) individuell einstellbar

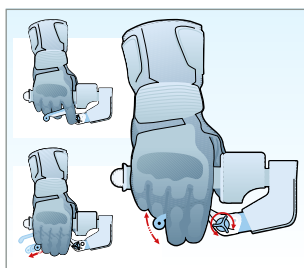

WUNDERLICH BREMS- & KUPPLUNGSEBEL EINSTELLBAR »VARIOLEVER«

Die Referenzhebel in Sachen Ergonomie, Bedienbarkeit und Exklusivität! Unsere ergonomischen Kupplungs- und Bremshebel sind durch vier wesentliche Merkmale gekennzeichnet: Die einstellbare Grifflänge (Einstellbereich 35 mm), über die auch die Bedienkräfte einstellbar sind, die in sechs Stufen einstellbare Griffweite und das exzellente Finish, das auf die konsequent hochwertige mechanische Fertigung und Präzision zurückzuführen ist. Unserer Griffe lassen sich damit individuell, nach den eigenen ergonomischen Bedürfnissen, Gewohnheiten oder Vorlieben optimal und fein justieren.

- ▷ 35 mm stufenloser individueller Einstellbereich der Griff-
länge für die Bedienung mit einem, zwei, drei oder vier
Fingern
- ▷ Nutze man die gesamte Hebellänge entspricht diese in
etwa dem Originalhebel
- ▷ Mit der Grifflänge stufenlose Einstellmöglichkeit für die
Bedienungskräfte der Kupplung und der Bremse über die
Hebellänge – Anpassung auf individuelle Bedürfnisse und
Vorlieben
- ▷ Einstellbarkeit der Griffweite in 6 Stufen zur schnellen opti-
malen Anpassung der Griffe auf die Größe der eigenen Hand
- ▷ Hochwertige, präzise mechanische Fertigung mit exzellentem
technisch anmutendem Finish
- ▷ Mit ABE – damit ist keine Eintragung erforderlich
- ▷ Werkstoff: Hochwertiges Aluminium AL 7075 T6 präzise
mechanisch bearbeitet – schwarz eloxiert, exzellentes Finish
- ▷ Made in Germany
- ▷ 5 Jahre Garantie

Im Bild evtl. dargestellte weitere Produkte gehören nicht zum Lieferumfang.

R 1200 RS LC / R 1250 RS BREMSHEBEL

■ schwarz Art.-Nr.: 25750-305 119,90

KUPPLUNGSEBEL

■ schwarz Art.-Nr.: 25760-305 119,90



WUNDERLICH NAVIHALTERUNG

Unser Navihalterung positioniert das Navi sicht- und bedienergonomisch optimal in der natürlichen Blickrichtung, die entspanntes Fahren erlaubt. Diese Position befindet sich oberhalb des TFT-Kombiinstrumentes. Damit hat der Fahrer die Fahrbahn und das Navi stets gleichzeitig im Blick. Diese Anordnung hat sich bewährt und sorgt für spürbar mehr Komfort beim Fahren, Navigieren und Bedienen und vermeidet damit vorzeitiges Ermüden und es erhöht die Sicherheit im Straßenverkehr. Die Befestigung erfolgt ganz einfach an der Halterung der Scheibe. Der Grundhalter kann individuell positioniert werden.

- ▷ Besteht aus Grundhalter inklusive Anbaumaterial
- ▷ Ergonomische Anordnung des Navis
- ▷ Sichtergonomisch günstige Positionierung in Blickrichtung
- ▷ Bedienungsergonomisch optimale Positionierung
- ▷ Sorgt für entspanntes und sicheres Fahren
- ▷ Erhöht die Sicherheit, weil die Fahrbahn beim Navigieren im Blick bleibt
- ▷ Vermeidet Ermüdung
- ▷ Vermeidet die Einschränkung des Lenkwinkels und damit des Wendekreises
- ▷ Einfache und sichere Montage an der originalen Scheibenhalterung
- ▷ Grundhalter kann individuell positioniert werden
- ▷ Werkstoff: Edelstahlkomponenten, hochwertig präzise verarbeitet, schwarze Pulverbeschichtung
- ▷ Made in Germany
- ▷ 5 Jahre Garantie

Im Bild evtl. dargestellte weitere Produkte gehören nicht zum Lieferumfang.

R 1250 RS

1 GERÄTETRÄGER FÜR ORIGINAL NAVIGATOR-HALTERUNG

■ schwarz Art.-Nr.: 21097-002 99,90

2 GERÄTETRÄGER UNIVERSAL

■ schwarz Art.-Nr.: 21097-102 99,90

R 1200 RS LC

1 GERÄTETRÄGER FÜR ORIGINAL NAVIGATOR-HALTERUNG

■ schwarz Art.-Nr.: 21097-202 99,90

2 GERÄTETRÄGER UNIVERSAL

■ schwarz Art.-Nr.: 21097-302 119,90

R 1200 RS LC / R 1250 RS

3 NAVIHALTER FÜR GERÄTETRÄGER UNIVERSAL

Der Navigationshalter wird an unseren Geräteträger Universal befestigt und bietet durch sein universelles Lochbild die Grundlage für die Aufnahme aller gängigen Navigationsgeräte z.B. der Marken TomTom und Garmin. Die clevere Lösung, wenn es darum geht, das Navigationsgerät in der natürlichen Sichtlinie für eine optimale Benutzerergonomie zu montieren.

■ schwarz Art.-Nr.: 21098-000 19,90

NEU!



Geräteträger (Art.-Nr.: 21097-002) mit original Navigator-Halterung – die Navigator-Halterung ist nicht im Lieferumfang enthalten



Mit aufgesetzten Navigator VI



Geräteträger Universal (Art.-Nr.: 21097-102)



Mit Halter (z.B. SP Connect Art.-Nr.: 45151-00)



Mit aufgesetztem Smart-Phone

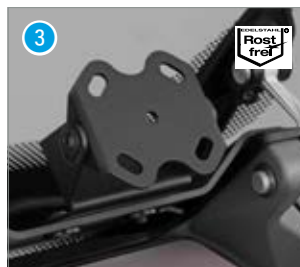

Navihalter für Geräteträger Universal (Art.-Nr.: 21098-000)



Adapter »MultiClamp« für Geräteträger Universal (Art.-Nr.: 45155-402, siehe Rubrik »Navi«)

- MADE BY
WUNDERLICH
- MADE IN
GERMANY
- GARANTIE
5 JAHRE
- EDELSTAHL
ROSTFREI



Youtube Link
Wunderlich
Navi-
halterung



NEU!



Rastengummi (optional)

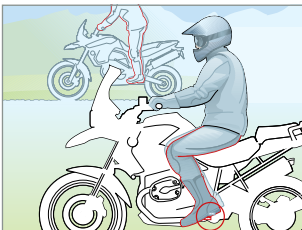

Fußbremshebel Tieferlegung (optional)

WUNDERLICH TIEFER RASTENSATZ »ERGO-COMFORT«

Mit unserem Rastensatz wandern die Füße deutlich um 25 mm weiter nach unten, der Kniewinkel öffnet sich und wird größer, wodurch eine ausgesprochen entspannte und komfortable Sitzposition entsteht. Damit lassen sich die mit einem engen Kniewinkel u. U. verbundenen schmerzhaften und quälenden Auswirkungen reduzieren, meistens sogar gänzlich vermeiden.

- ▷ Tieferlegung um 25mm gegenüber der Position der originalen Fußrasten
- ▷ Ergonomisch durch einen entspannten, offenen Kniewinkel
- ▷ Reduziert die Belastung der Kniegelenke und der Blutgefäße
- ▷ Ermüdungsfreies Fahrvergnügen
- ▷ Ein Vibrations-dämpfendes Rastengummi bieten wir optional an (25920-000)
- ▷ Komplettes Set mit Montagesatz
- ▷ Mit ABE
- ▷ Made in Germany
- ▷ 5 Jahre Garantie

Im Bild evtl. dargestellte weitere Produkte gehören nicht zum Lieferumfang.

R 1200 RS LC / R 1250 RS

<input type="checkbox"/> silber	Art.-Nr.: 25910-301	179,90
---------------------------------	---------------------	--------

OPTIONAL: RASTENGUMMI

<input checked="" type="checkbox"/> schwarz / Satz	Art.-Nr.: 25920-000	39,90
--	---------------------	-------

OPTIONAL: FUSSBREMSHEBEL TIEFERLEGUNG

Bringt den Bremshebel auf das Höhenniveau der tiefergelegten Raste.

<input type="checkbox"/> silber	Art.-Nr.: 31430-313	9,90
---------------------------------	---------------------	------



WUNDERLICH RASTENSYSTEM »VARIO«

Voll einstellbare Komfort-Rastenanlage mit drei wählbaren Radien (+/- 23 mm, +/-30 mm oder +/-50 mm) und 8 individuellen Positionen zur vertikalen und horizontalen Ausrichtung, die um jeweils 45° versetzt angeordnet sind. Sie benötigen das Vario-Gelenk als Basis, den Vario-Adapter und die Vario-Fußraste, die optional mit einem Rastengummi ausgerüstet werden kann. Für Fahrer und Beifahrer geeignet! Hoher Komfort dank individueller Einstellung. Mit ABE. Made in Germany. 5 Jahre Garantie.

Im Bild evtl. dargestellte weitere Produkte gehören nicht zum Lieferumfang.

R 1200 RS LC / R 1250 RS

1 VARIO-GELENK (ZUR AUFNAHME AM FAHRZEUG)

silber / Fahrer / Paar	Art.-Nr.: 31590-100	49,90
schwarz / Fahrer / Paar	Art.-Nr.: 31590-102	49,90

2 VARIO-ADAPTER (ZUR HÖHENANPASSUNG DER FUSSRASTEN)

silber / 23 mm / Paar	Art.-Nr.: 25912-000	49,90
schwarz / 23 mm / Paar	Art.-Nr.: 25912-002	49,90
silber / 30 mm / Paar	Art.-Nr.: 25912-030	49,90
schwarz / 30 mm / Paar	Art.-Nr.: 25912-032	49,90
silber / 50 mm / Paar	Art.-Nr.: 25912-050*	49,90
schwarz / 50 mm / Paar	Art.-Nr.: 25912-052*	49,90

3 VARIO-FUSSRASTE »EVO1«

silber / Paar	Art.-Nr.: 25911-001	119,90
schwarz / Paar	Art.-Nr.: 25911-002	119,90

4 OPTIONAL: VARIO-RASTENGUMMI »EVO1«

schwarz / Paar	Art.-Nr.: 25913-002	19,90
----------------	---------------------	-------

5 OPTIONAL: FUSSBREMSHEBEL TIEFERLEGUNG

Bringt den Bremshebel auf das Höhenniveau der tiefergelegten Raste.

silber	Art.-Nr.: 31430-313	9,90
--------	---------------------	------

* nur für Beifahrer passend



Fußrasten »EVO1« Fahrer



Voller 360° Einstellbereich (8 Positionen bei 45° Teilung)



Für große ...



... und kleine Fahrer einstellbar

Testen Sie Ihr neues Wunderlich Produkt garantiert ohne Risiko!

Wenn Sie nicht zufrieden sind, können Sie den Artikel innerhalb von **60 Tagen** ab Kaufdatum zurückgeben.

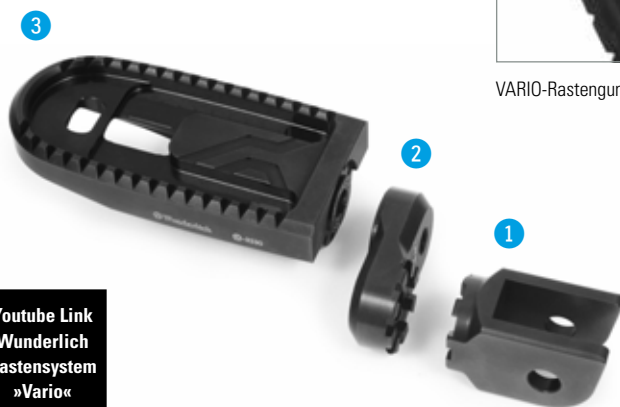

Youtube Link
Wunderlich
Rastensystem
»Vario«

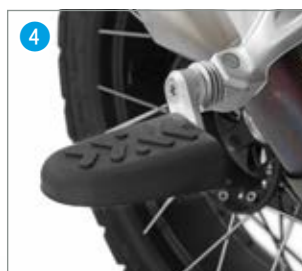

VARIO-Rastengummi »EVO1«



VARIO-Adapter »EVO1«: 50 / 30 / 23 mm



Fußbremshebel Tieferlegung

MADE BY
WUNDERLICH

MADE IN
GERMANY

GARANTIE
5
JAHRE

INKLUSIVE
ABE
WUNDERLICH



WUNDERLICH BEIFAHREER-RASTENVERLEGUNG

Die Tieferverlegung vergrößert den Kniewinkel und sorgt für eine entspannte und bequeme Sitzposition, die auch bei längeren Etappen keinerlei Probleme verursacht. Am Originalhalter muss nichts geändert werden, keine Funktion wird beeinträchtigt und auch die BMW-Systemkoffer passen weiter ohne Einschränkung.

- ▷ ca. 45 Millimeter tiefer
- ▷ CNC gefrästes Aluminium
- ▷ Mit ABE
- ▷ Made in Germany
- ▷ 5 Jahre Garantie

Im Bild evtl. dargestellte weitere Produkte gehören nicht zum Lieferumfang.

R 1200 RS LC / R 1250 RS

silber	Art.-Nr.: 31430-101	199,90
--------	---------------------	--------



Touring-Version

OffRoad-Version



WUNDERLICH SCHALTHEBEL-VERGRÖßERUNG

Der Schalthebel ist vielen zu kurz geraten und zu dünn. Die Vergrößerung wird einfach über das Gummi geschoben und sitzt mit einer festen Klemmung.

- ▷ Schalthebel wird größer und ist somit besser zu erreichen
- ▷ Erhöhung der aktiven und passiven Sicherheit
- ▷ Aus Alu gedreht und gefräst, eloxiert
- ▷ Ca. 6 mm größerer Umfang und 10 mm länger
- ▷ Leichter Anbau
- ▷ Made in Germany
- ▷ 5 Jahre Garantie

Im Bild evtl. dargestellte weitere Produkte gehören nicht zum Lieferumfang.

R 1200 RS LC / R 1250 RS

OffRoad-Version	Art.-Nr.: 26230-001	29,90
Touring-Version	Art.-Nr.: 35440-001	29,90



WUNDERLICH BREMSHEBEL-VERGRÖßERUNG

Im Original ist die Fußauflagefläche des Bremshebels leider etwas klein geraten und stellt nicht selten ein Sicherheitsrisiko dar. Ein Abrutschen oder der Tritt ins Leere gehören mit dieser Bremshebel-Vergrößerung der Vergangenheit an. Integriertes Design, veredelt den Hebel mit einer sportlichen Note.

- ▷ Wesentlich größere Auflagefläche
- ▷ Bremshebel kann nicht mehr verfehlt werden
- ▷ Sicheres Bremsen ohne Abrutschen
- ▷ Kein Hängenbleiben mit profilierten Stiefeln
- ▷ Aus Aluminium gefräst mit griffiger, verzahnter Oberfläche
- ▷ Inkl. Befestigungsmaterial
- ▷ Eloxiert
- ▷ Made in Germany
- ▷ 5 Jahre Garantie

Im Bild evtl. dargestellte weitere Produkte gehören nicht zum Lieferumfang.

R 1200 RS LC / R 1250 RS

silber	Art.-Nr.: 39780-101	49,90
--------	---------------------	-------



Youtube Link
Wunderlich
Bremshebel-
Vergrößerung



WUNDERLICH AUFBOCKGRIFF KLAPPBAR

Sehr hilfreicher, ergonomischer und rutschsicherer Aufbockgriff. Optimiert das Hebelverhältnis. Ausgeklappt lässt sich die Maschine spürbar leichter und vor allem sicherer auf den Hauptständer aufstellen. Nach dem Aufbocken verschwindet der Griff unauffällig in seiner Ruheposition.

- ▷ Ergonomisch
- ▷ Optimiertes Hebelverhältnis
- ▷ Spürbar leichteres und vor allem sichereres Aufstellen des Motorrads auf den Hauptständer
- ▷ Geriffelter, rutschsicherer Griff
- ▷ Schnelles Ein- und Ausklappen
- ▷ Unauffällige Arretierung des Griffs in der Ruheposition
- ▷ Leichter Anbau
- ▷ Werkstoff: Aluminium, hochwertig und präzise auf CNC Maschinen verarbeitet, silberfarben oder schwarz eloxiert
- ▷ Made in Germany
- ▷ 5 Jahre Garantie

Im Bild evtl. dargestellte weitere Produkte gehören nicht zum Lieferumfang.

R 1200 RS LC / R 1250 RS

silber	Art.-Nr.: 20540-101*	139,90
schwarz	Art.-Nr.: 20540-102*	139,90

* passt nicht in Kombination mit dem Innenkotflügel Art.-Nr.: 41590-102



Youtube Link
Wunderlich
Aufbockgriff
klappbar





MADE BY
WUNDERLICHMADE IN
GERMANYGARANTIE
5 JAHREMADE BY
WUNDERLICHMADE IN
GERMANYGARANTIE
5 JAHRE

Instrumentenschirm an Connectivity Display

WUNDERLICH COCKPIT-BLENDSCHUTZ

Mit diesem hochwertigen Blendschutz für das BMW Kombiinstrument bleibt das Display auch bei tief stehender Sonne sehr gut lesbar.

- ▷ Veredelt das gesamte Cockpit nachhaltig
- ▷ Minimiert Sonnenspiegelungen auf den Instrumenten
- ▷ Verhindert Ausbleichen und Beschädigung des Instrumenten-Gehäuses und -Glases
- ▷ Einfache Montage durch aufklicken
- ▷ 5 Jahre Garantie
- ▷ Made in Germany

Im Bild evtl. dargestellte weitere Produkte gehören nicht zum Lieferumfang.

R 1200 RS LC STANDARD DISPLAY

■ schwarz	Art.-Nr.: 21081-002	39,90
-----------	---------------------	-------

WUNDERLICH COCKPIT-BLENDSCHUTZ

Mit diesem hochwertigen Blendschutz für das BMW Kombiinstrument bleibt das Display auch bei tief stehender Sonne sehr gut lesbar.

- ▷ Veredelt das gesamte Cockpit nachhaltig
- ▷ Minimiert Sonnenspiegelungen auf den Instrumenten
- ▷ Verhindert Ausbleichen und Beschädigung des Instrumenten-Gehäuses und -Glases
- ▷ Einfache Montage durch aufklicken
- ▷ Made in Germany
- ▷ 5 Jahre Garantie

Im Bild evtl. dargestellte weitere Produkte gehören nicht zum Lieferumfang.

R 1250 RS CONNECTIVITY DISPLAY

■ schwarz	Art.-Nr.: 21083-002	29,90
-----------	---------------------	-------

PANZERGLAS DISPLAYSCHUTZ FÜR CONNECTIVITY DISPLAY

- ▷ Hergestellt aus qualitativ hochwertigem, speziell gehärtetem und bruchsicherem Glas
- ▷ Extrem kratzfest
- ▷ Unempfindlich gegenüber Fingerabdrücken, Benzin, Fett, etc.
- ▷ Einfache Montage ohne den Einschluss von Luftblasen, Staub oder ähnlichem
- ▷ Perfekte Passform
- ▷ Einfache Montage
- ▷ Bombenfester, dauerhafter Halt auch bei Höchstgeschwindigkeit und grobem Gelände
- ▷ Lässt sich rückstandslos wieder entfernen
- ▷ Lieferumfang:
 - ▷ 1 x Displayschutz aus gehärtetem Glas
 - ▷ 1 x Alkohol-Reinigungstuch
 - ▷ 1 x Wildleder-Poliertuch
 - ▷ 1 x Entstaubungsstreifen
 - ▷ 1 x Mehrsprachige Anleitung

Im Bild evtl. dargestellte weitere Produkte gehören nicht zum Lieferumfang.

R 1250 RS FÜR CONNECTIVITY DISPLAY

<input type="checkbox"/> transparent	Art.-Nr.: 45191-000	29,90
<input type="checkbox"/> transparent / »ANTI-GLARE«	Art.-Nr.: 45191-100	29,90



Connectivity Display



ALLE PRODUKTINFOS AUF WUNDERLICH.DE



DISPLAYSCHUTZFOLIEN

- ▷ Leicht zu montierende Displayschutzfolien
- ▷ Schützt zuverlässig vor Kratzern durch Schlüssel, Schlüsselbund und anderen harten Gegenständen
- ▷ 1x Ultra-Clear: Schutz bei uneingeschränktem Durchblick
- ▷ 1x Anti-Glare: Schutz und Minderung von Reflexionen durch eine matte Oberfläche
- ▷ Genaue Passform: Kein Zuschneiden notwendig
- ▷ Werterhalt Ihrer BMW: Das Display ist bestens geschützt
- ▷ Abgenutzte Folien lassen sich sicher und unkompliziert lösen und durch eine neue ersetzen

Im Bild evtl. dargestellte weitere Produkte gehören nicht zum Lieferumfang.

R 1250 RS CONNECTIVITY DISPLAY

<input type="checkbox"/> transparent	Art.-Nr.: 45190-300	14,90
--------------------------------------	---------------------	-------

R 1200 RS LC STANDARD DISPLAY

<input type="checkbox"/> transparent	Art.-Nr.: 45190-400	14,90
--------------------------------------	---------------------	-------



Connectivity Display



Standard Display





EDITION 35



Nach einem Sturz – der Ventildeckel blieb unversehrt

WUNDERLICH VENTILDECKEL- & ZYLINDERPROTEKTOREN »EXTREME«

Zuverlässiger Schutz der Ventildeckel gegen die Folgen eines Sturzes, Steinschlag, gegen Schäden durch Umfaller oder beim Rangieren.

- ▷ Präzise gefertigt, konturgenau mit geringem Spaltmaß
- ▷ Aus strapazierfähigem, schlagfestem Spezialkunststoff
- ▷ Konstruktiv integrierte stoßabsorbierende Segmente
- ▷ Vermeidung von Kraftspitzen durch gleichmäßiges Verteilen auftretender Kräfte auf mehrere Segmente
- ▷ Edelstahl einlage, als Schutz gegen das Durchschleifen des Ventildeckels im Falle eines Sturzes
- ▷ Vermeiden Sekundärschäden
- ▷ Integriertes Design, das sich ins Layout des Motorrads einfügt
- ▷ Komplett mit Montagekit
- ▷ Werkstoff: Hochwertiger, schlagfester, glasfaserverstärkter Kunststoff, präzise gefertigt mit integrierten stoßabsorbierenden Segmenten, Edelstahl einlage als Verschleißschutz
- ▷ Made in Europe
- ▷ 5 Jahre Garantie

Im Bild evtl. dargestellte weitere Produkte gehören nicht zum Lieferumfang.

R 1250 RS

■ schwarz / Satz	Art.-Nr.: 35613-002*	219,00
■ EDITION 35 / Satz	Art.-Nr.: 35613-035*	239,00

* unsere Ventildeckel- & Zylinderprotektoren passen nur mit den BMW Standard Ventildeckeln



Youtube Link
Ventildeckel-
& Zylinder-
protektoren
»EXTREME«



WUNDERLICH VENTILDECKEL- & ZYLINDERPROTEKTOREN

Durchdacht konstruierte, funktional integrierte Protektoren zum Schutz der bei einem Sturz oder Umfaller gefährdeten Ventildeckel und Zylinder.

- ▷ Lebensversicherung für die bruchgefährdeten Boxer-Ventildeckel
- ▷ Sicherer Schutz bei Umfallern oder beim Sturz
- ▷ Kein Durchschleifen der Ventildeckel möglich
- ▷ Schutz der Befestigungsgewinde im Zylinderkopf
- ▷ Optimale Verteilung von auftretenden Kräften und Momenten
- ▷ Energieabsorbierende Dämpfungselemente
- ▷ Schutz rechts und links
- ▷ 10 mm starke, austauschbare Schleifpads
- ▷ Eloxiertes Aluminium
- ▷ Leichter Anbau
- ▷ Inklusive komplettem Anbausatz
- ▷ Made in Germany
- ▷ 5 Jahre Garantie

Im Bild evtl. dargestellte weitere Produkte gehören nicht zum Lieferumfang.

R 1200 RS LC

■ schwarz / Satz

Art.-Nr.: 35610-102

249,00

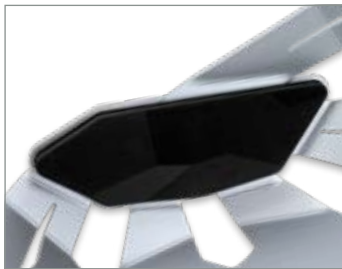

Innere Werte

Ein formschlüssiger Elastomer-dämpfer verteilt und absorbiert sicher alle auftretenden Kräfte. In dieser Form einmalig.



Rundumschutz – auch an der Ventildeckel-Unterseite



Schadensbegrenzung

In der Entwicklungsgeschichte unserer Ventildeckelschützer, haben wir auch die Befestigung an den Ventildeckel-Schrauben getestet. Dies hatte zur Folge, dass die Schrauben bei einem Sturz verbogen wurden und das Gewinde ausgerissen ist. Daher befestigen wir unsere Ventildeckelschützer hinter den Zylindern aufwendig an sicheren Motor-Aufnahmepunkten.

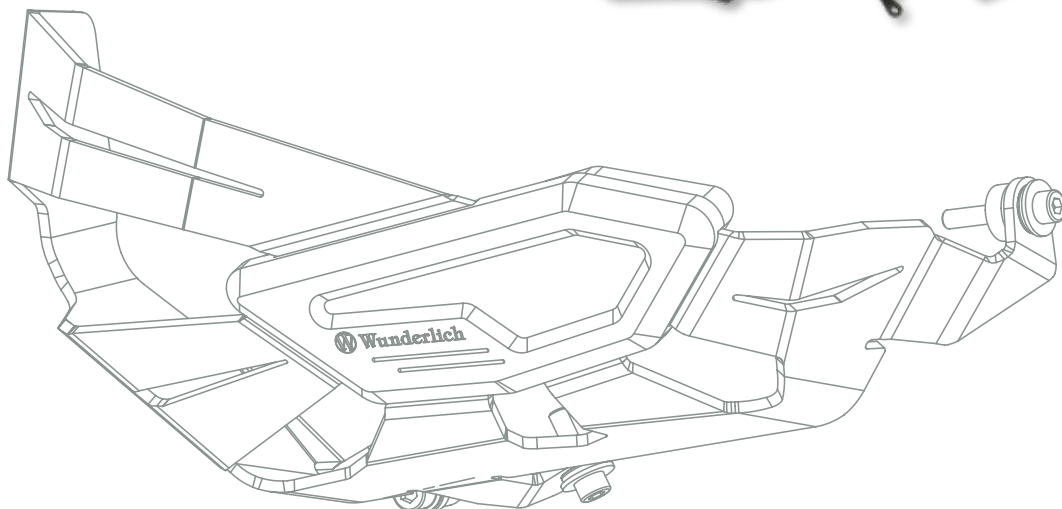



WUNDERLICH VENTILDECKEL- & ZYLINDERPROTEKTOREN »DAKAR«

- ▷ Schlanker, kompakter Schutz
- ▷ Sicherer Schutz bei Schlägen, Stürzen und Umfallern und zusätzlicher Schutz bei montierten Schutzbügeln
- ▷ Schutz der Befestigungsgewinde im Zylinderkopf
- ▷ Optimale Kraftverteilung durch Gummidämpfung
- ▷ Keine Schrauben etc. im vorderen Aufschlagbereich
- ▷ Zündkerzen etc. weiterhin leicht erreichbar
- ▷ Leichter Anbau
- ▷ Made in Germany
- ▷ 5 Jahre Garantie

Im Bild evtl. dargestellte weitere Produkte gehören nicht zum Lieferumfang.

R 1200 RS LC

■ schwarz / Satz	Art.-Nr.: 35612-002	199,90
■ silber / Satz	Art.-Nr.: 35612-001	199,90

Kundenbewertung



Saubere und präzise Verarbeitung, exakte Passform, leichte Montage mit übersichtlicher Montageanleitung und sieht auch noch gut aus.

User TomCat60



Innere Werte – Ein Elastomerdämpfer verteilt und absorbiert sicher alle auftretenden Kräfte. In dieser Form einmalig.

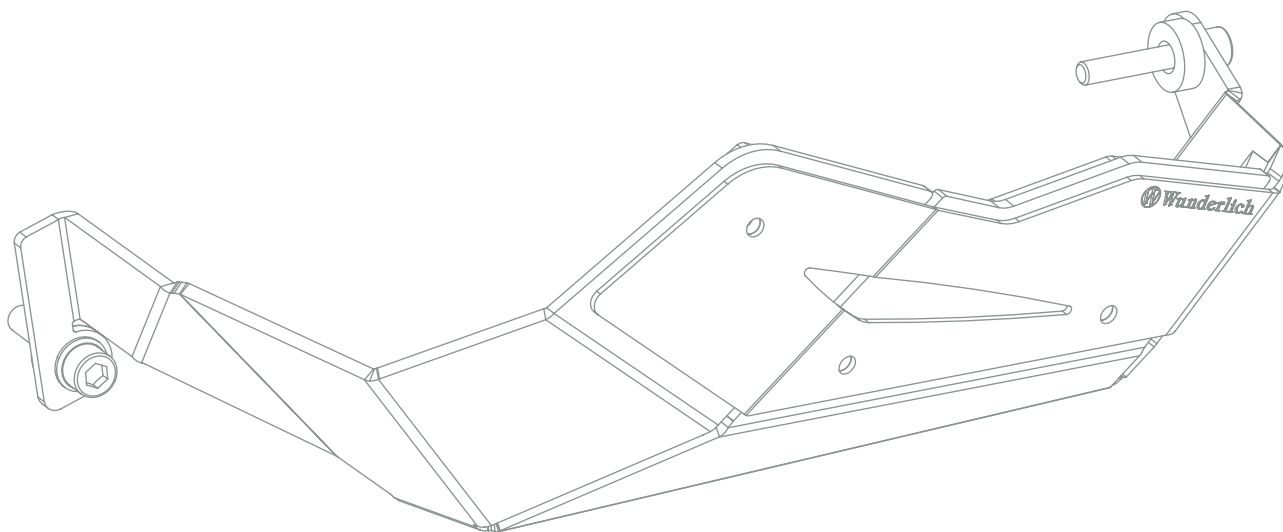



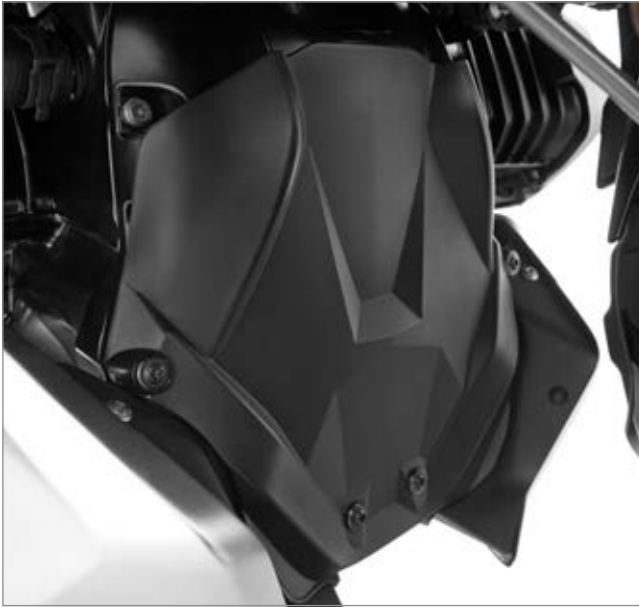

WUNDERLICH MOTORSCHUTZCOVER »EXTREME«

Die vordere Motorabdeckung der BMW Boxermotoren wird unter Kennern passenderweise kurz »Die Heldenbrust« genannt. Diese Motorabdeckung ist Steinschlag, Gischt und Straßenschmutz, die vom Vorderrad aufgewirbelt werden, sowie dem Sturm auf der Autobahn ausgesetzt. Zum Schutz der Abdeckung haben wir unser konturgenau gefertigtes Motorschutzcover aus zähem, schlagfestem und strapazierfähigem Kunststoff entwickelt und aufwendig gestaltet. Die Bauteilform sorgt zusätzlich für eine hohe mechanische Stabilität, bei geringem Gewicht. Das Motorschutzcover ist mit der 4-Punkt-Befestigung konstruktiv integriert und wertet das Motordesign zusätzlich auf.

- ▷ Maximaler, zuverlässiger Schutz für die vordere Motorabdeckung gegen die Folgen aufgewirbelter Steine, Gischt und Straßenschmutz
- ▷ Die durchdachte Bauteilform sorgt zusätzlich für hohe mechanische Stabilität, bei geringem Gewicht
- ▷ Aufwertung des Motordesigns
- ▷ Korrosionsfrei
- ▷ Optimale konstruktive Integration mit einer sicheren 4-Punkt-Befestigung
- ▷ Einfache Montage mit wenigen Handgriffen
- ▷ Werkstoff: Hochwertiger, zäher, schlagfester, strapazierfähiger und formstabiler Kunststoff, präzise konturgenau gefertigt
- ▷ Made in Europe
- ▷ 5 Jahre Garantie

Im Bild evtl. dargestellte weitere Produkte gehören nicht zum Lieferumfang.

R 1200 RS LC / R 1250 RS

■ schwarz

Art.-Nr.: 42772-002

99,90

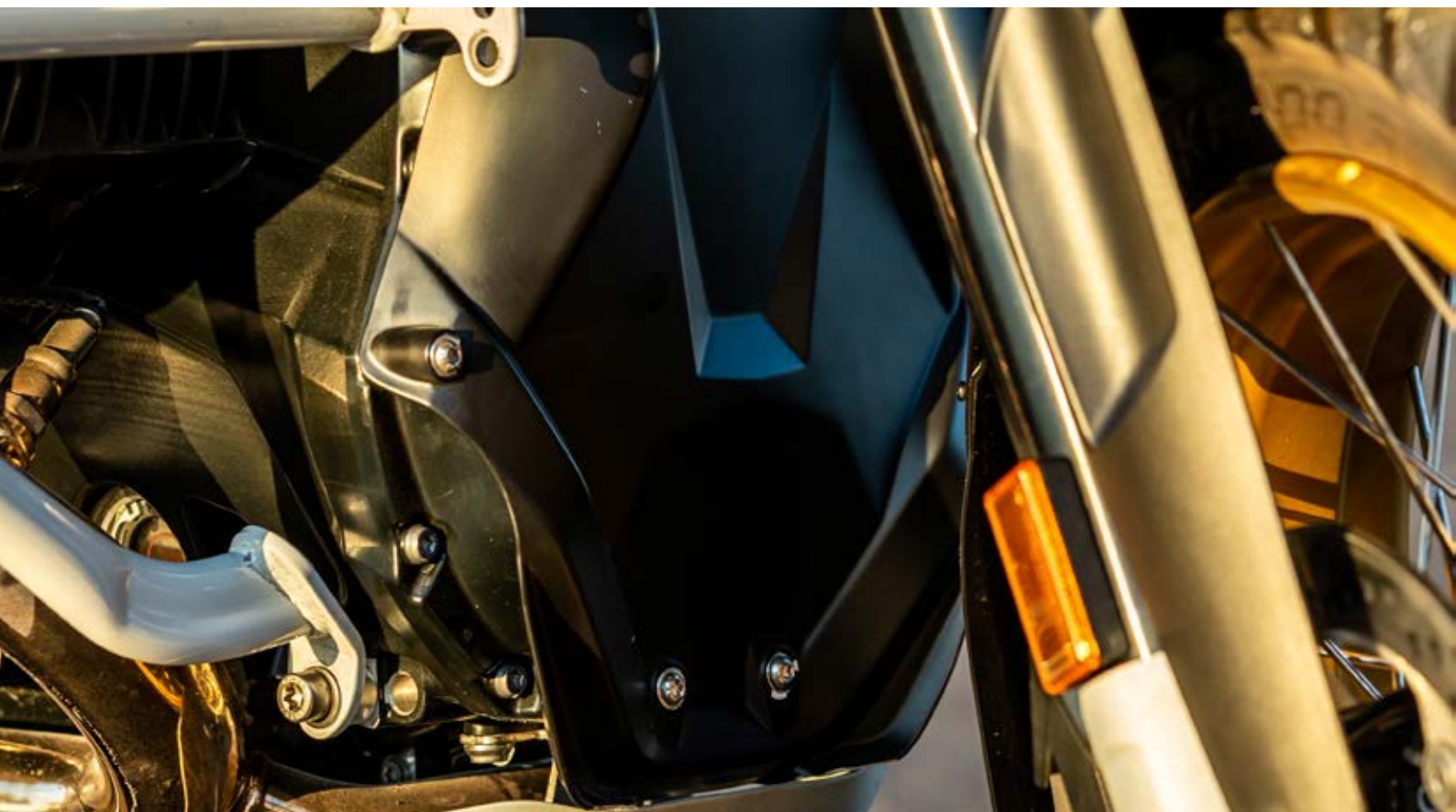

WUNDERLICH MOTORSCHUTZ »DAKAR«

Der Motorschutz »DAKAR« ist die zuverlässige Lebensversicherung für die Unterseite des Boxermotors. Er wird unkompliziert an den Original-Aufnahmepunkten befestigt und schützt durch seine ausgeklügelte dreidimensionale Form nicht nur den Motor, sondern auch einen großen Teil der Krümmer und des Sammlers.

- ▷ Vorne und seitlich hochgezogen und dreidimensional angewinkelt, was ein Hängenbleiben unmöglich macht
- ▷ Zum Schutz des Sammlers nach hinten verlängert
- ▷ Keine Einschränkung der Bodenfreiheit im Vergleich zum Original-Schutz
- ▷ 4 mm starkes Aluminium
- ▷ Schlankes Design bei hoher Schutzwirkung
- ▷ Keine Änderungen am Fahrzeug notwendig, leichter An- u. Abbau
- ▷ Alle Wartungsarbeiten sind ohne Demontage möglich
- ▷ Lieferung mit komplettem Anbausatz
- ▷ 5 Jahre Garantie
- ▷ Made in Germany

Im Bild evtl. dargestellte weitere Produkte gehören nicht zum Lieferumfang.

R 1200 RS LC

silber / Satz Art.-Nr.: 26851-001* 219,00

* nicht kompatibel mit original Motorspoiler



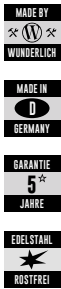

WUNDERLICH MOTORSCHUTZBÜGEL

Der Motorschutzbügel schützt nicht nur zuverlässig die Zylinder und Ventildeckel, sondern auch die beiden Lambdasonden. Das Rundumschutzkonzept erhöht die Sicherheit und damit die Freude beim Fahren. Im Falle eines Sturzes oder Umfallers werden die wirkenden Kräfte optimal über die Schutzbügelstruktur auf die belastbaren Aufnahmepunkte verteilt, sodass Kraft-, und Momentspitzen vermieden werden.

- ▷ Perfekter Schutz der Zylinder und der Ventildeckel
- ▷ Gleichmäßige Verteilung auftretender Kräfte und Momente auf 3 Aufnahmepunkte pro Fahrzeugseite
- ▷ Verlauf der Schutzbügel (Frontansicht) exakt auf den Krümmungsverlauf und die Linie des Boxers abgestimmt
- ▷ Plug-n-Play-Passform, dadurch unkomplizierte Montage
- ▷ Minimales Gewicht – maximaler Schutz
- ▷ Ausführliche und gut verständliche Anbauanleitung
- ▷ Keine ABE notwendig
- ▷ Made in Germany
- ▷ 5 Jahre Garantie

Im Bild evtl. dargestellte weitere Produkte gehören nicht zum Lieferumfang.

R 1250 RS

<input type="checkbox"/> VA	Art.-Nr.: 26442-200	299,00
<input checked="" type="checkbox"/> VA schwarz	Art.-Nr.: 26442-202	299,00
<input type="checkbox"/> VA weiß	Art.-Nr.: 26442-204	299,00
<input checked="" type="checkbox"/> VA blau	Art.-Nr.: 26442-205	299,00

VERBUNDSTREBE

- ▷ Verbundstrebe zwischen beiden Schutzbügelseiten
- ▷ Minimales Gewicht
- ▷ Gleichmäßige Verteilung der Kräfte

Im Bild evtl. dargestellte weitere Produkte gehören nicht zum Lieferumfang.

R 1250 RS

<input type="checkbox"/> VA	Art.-Nr.: 26441-205	29,90
<input checked="" type="checkbox"/> VA schwarz	Art.-Nr.: 26441-202	29,90
<input type="checkbox"/> VA weiß	Art.-Nr.: 26441-208	29,90
<input checked="" type="checkbox"/> VA blau	Art.-Nr.: 26441-207	29,90

 **Wunderlich**[®]
complete your BMW.

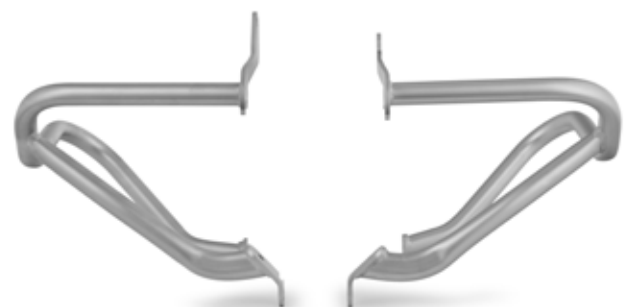

WUNDERLICH MOTORSCHUTZBÜGEL

Der Motorschutzbügel schützt nicht nur zuverlässig die Zylinder und Ventildeckel, sondern auch die beiden Lambdasonden. Das Rundumschutzkonzept erhöht die Sicherheit und damit die Freude beim Fahren. Im Falle eines Sturzes oder Umfallers werden die wirkenden Kräfte optimal über die Schutzbügelstruktur auf die belastbaren Aufnahmepunkte verteilt, sodass Kraft- und Momentenspitzen vermieden werden.

- ▷ Perfekter Schutz der Zylinder und der Ventildeckel
- ▷ Gleichmäßige Verteilung auftretender Kräfte und Momente auf 3 Aufnahmepunkte pro Fahrzeugseite
- ▷ Verlauf der Schutzbügel (Frontansicht) exakt auf den Krümmungsverlauf und die Linie des Boxers abgestimmt
- ▷ Plug-n-Play-Passform, dadurch unkomplizierte Montage
- ▷ Minimales Gewicht – maximaler Schutz
- ▷ Ausführliche und gut verständliche Anbauanleitung
- ▷ Keine ABE notwendig
- ▷ Made in Germany
- ▷ 5 Jahre Garantie

Im Bild evtl. dargestellte weitere Produkte gehören nicht zum Lieferumfang.

R 1200 RS LC

VA	Art.-Nr.: 26440-600	289,00
schwarz	Art.-Nr.: 26440-602	259,00
rot	Art.-Nr.: 26440-604	259,00
blau	Art.-Nr.: 26440-606	259,00

WUNDERLICH VERBUND-STREBE

- ▷ Verbund-Strebe zwischen beiden Schutzbügelseiten
- ▷ Minimales Gewicht
- ▷ Gleichmäßige Verteilung der Kräfte

Im Bild evtl. dargestellte weitere Produkte gehören nicht zum Lieferumfang.

R 1200 RS LC

VA	Art.-Nr.: 26441-205	29,90
schwarz	Art.-Nr.: 26441-202	29,90
rot	Art.-Nr.: 26441-204	29,90
blau	Art.-Nr.: 26441-206	29,90



Optimale Kräfteverteilung durch Verbundstrebe





R 1250 RS



WUNDERLICH MOTORSCHUTZBÜGEL »SPORT«

Dem Boxer auf den Leib geschneidert, bewahrt er die RS im Falle eines Falles sicher und zuverlässig vor aufwendigen und teuren Reparaturen, ordnet sich jedoch optisch dezent in die Linie des Boxers ein.

- ▷ Sicherer, leichter und formschöner Schutzbügel
- ▷ Zuverlässiger Schutz der Zylinder und der Ventildeckel
- ▷ Gleichmäßige Verteilung der Kräfte
- ▷ Perfekte Passform
- ▷ Größtmögliche Schräglagenfreiheit
- ▷ Minimales Gewicht
- ▷ Gebogenes Präzisions-Stahlrohr, pulverbeschichtet
- ▷ Integriertes Design

Im Bild evtl. dargestellte weitere Produkte gehören nicht zum Lieferumfang.

R 1250 RS

■ schwarz	Art.-Nr.: 31740-302	249,00
□ weiß	Art.-Nr.: 31740-304	249,00

R 1200 RS LC

■ schwarz	Art.-Nr.: 31740-202	249,00
■ anthrazit	Art.-Nr.: 31740-203	249,00
■ rot	Art.-Nr.: 31740-207	249,00
■ blau	Art.-Nr.: 31740-208	249,00



WUNDERLICH SCHUTZBÜGELSCHLEIFPAD

Im Falle eines Falles bewahren Schutzbügel das Motorrad vor teuren Reparaturen. Oft hinterlassen Umfaller oder sonstige Missgeschicke jedoch dann auch kräftige Spuren an den Schutzbügeln selber. Nicht nur bei lackierten Bügeln ist das recht ärgerlich.

- ▷ Schleifpads aus hoch widerstandsfähigem Kunststoff
- ▷ Klemmung aus Aluminium
- ▷ Auf nahezu allen Schutzbügeln und Tankschutzbügeln montierbar (Durchm. 25mm)
- ▷ Edle Anmutung, funktionales, integriertes Design
- ▷ Einfache Montage
- ▷ Lieferung paarweise für beide Seiten
- ▷ Made in Germany
- ▷ 5 Jahre Garantie

Im Bild evtl. dargestellte weitere Produkte gehören nicht zum Lieferumfang.

FÜR ALLE SCHUTZBÜGEL

■ schwarz Art.-Nr.: 35833-002 79,90



WUNDERLICH ACHS-SCHUTZPADS »DOUBLESHOCK«

Die Achs-Schutzpads sorgen im Falle des Umfallens des Motorrads oder bei einem Sturz dafür, dass die Gabel, die Radachse und Bremsanlage effektiv vor Beschädigungen geschützt werden. Die Schutzpads distanzieren diese genannten Bauteile beim punktuellen oder schleifenden Kontakt mit dem Untergrund oder der Straße und reduzieren oder vermeiden so teure Schäden am Motorrad. Dabei haben wir neben der Werkstoffwahl zwei wesentliche, spezifische Eigenschaften konstruktiv integriert und im Rennsport erprobt, nämlich die Aufpralldämpfung und einen Reibwiderstand, der die Gleitphase progressiv verkürzt.

- ▷ Effektiver, doppelter Schutz gegen Schlag- und Schleifschäden
- ▷ Im Rennsport erprobt
- ▷ Der progressive, zunehmenden Reibwiderstand verkürzt bei längerem Fahrbahnkontakt die Gleitphase zeitlich und räumlich
- ▷ Ideale Kombination zu Schutzbügelsystemen und -Pads, da sich das Fahrzeug in der »Gleitphase« zusätzlich über die Achs-Schutzpads abstützt
- ▷ Einfache, sichere und schnelle Montage
- ▷ Komplett mit Einbausatz
- ▷ Werkstoff: Hochbelastbarer Spezial-Kunststoff, schlag-/stoßabsorbierend, durch die Bauteilgeometrie bestimmter Reibwiderstand
- ▷ Made in Germany
- ▷ 5 Jahre Garantie

Im Bild evtl. dargestellte weitere Produkte gehören nicht zum Lieferumfang.

R 1200 RS LC / R 1250 RS

■ schwarz Art.-Nr.: 42152-102 79,90





Für Endantriebs-Gelenk



Für Nabentunnel (inkl. beidseitiger Naben-Abdeckung)



Kundenbewertung



Hat – leider – sehr gut funktionieren müssen...Was soll ich sagen, hat seine Funktion erfüllt! Mopped noch ganz, Schutz wird wieder neu gekauft.

User Tino

WUNDERLICH KARDAN-SCHUTZPAD »DOUBLESCHOCK«

Die Achs-Schutzpads sorgen im Falle des Umfallens des Motorrads oder bei einem Sturz dafür, dass die Schwinge, die Radachse und der Endantrieb des Kardans effektiv vor Beschädigungen geschützt werden. Die Schutzpads distanzieren diese genannten Bauteile beim punktuellen oder schleifenden Kontakt mit dem Untergrund oder der Straße und reduzieren oder vermeiden so teure Schäden am Motorrad. Dabei haben wir neben der Werkstoffwahl zwei wesentliche, spezifische Eigenschaften konstruktiv integriert und im Rennsport erprobt, nämlich die Aufpralldämpfung und einen Reibwiderstand, der die Gleitphase progressiv verkürzt.

- ▷ Effektiver, doppelter Schutz gegen Schlag- und Schleifschäden an Schwinge, Radachse und Endantrieb des Kardan
- ▷ Im Rennsport erprobt
- ▷ Dämpft die Aufprallenergie
- ▷ Der progressiv zunehmenden Reibwiderstand verkürzt die Gleitphase zeitlich und räumlich
- ▷ Einfache, sichere und schnelle Montage
- ▷ Werkstoff: Hochbelastbarer Spezial-Kunststoff, schlag/stoßabsorbierend, durch die Bauteilgeometrie bestimmter Reibwiderstand
- ▷ Komplett mit Einbausatz
- ▷ 5 Jahre Garantie

Im Bild evtl. dargestellte weitere Produkte gehören nicht zum Lieferumfang.

R 1200 RS LC / R 1250 RS FÜR ENDANTRIEBS-GELENK

■ schwarz	Art.-Nr.: 20350-002	49,90
-----------	---------------------	-------

FÜR NABENTUNNEL (INKL. BEIDSEITIGER NABEN-ABDECKUNG)

■ silber/schwarz	Art.-Nr.: 42150-000	119,90
■ schwarz/schwarz	Art.-Nr.: 42150-002	119,90
■ titan/schwarz	Art.-Nr.: 42150-003	119,90



WUNDERLICH KARDAN-SCHUTZBLECH

Der perfekte Schutz für das Kardangehäuse Ihrer BMW! Unser Kardan-Schutz sitzt unter dem Hinterachs-Antrieb und schützt das Kardangehäuse und das Kardangelenk vor Steinschlägen von unten, falls man dem Asphalt einmal näher kommt als gewollt.

- ▷ Verhindert zuverlässig die Beschädigung des Leichtmetallgehäuses
- ▷ Einfache Anbringung ohne Änderungen am Fahrzeug
- ▷ Schlanke, angepasste Konstruktion
- ▷ Unauffällige Konstruktion, hohe Wirkung
- ▷ Edelstahl inkl. Moosgummieinlage
- ▷ Hoher Schutz im On- und Offroad-Bereich
- ▷ Made in Germany
- ▷ 5 Jahre Garantie

Im Bild evtl. dargestellte weitere Produkte gehören nicht zum Lieferumfang.

R 1200 RS LC / R 1250 RS

■ schwarz Art.-Nr.: 20351-002 129,90



KARDANSCHUTZ »LEVER-GUARD«

- ▷ Crash-Schutz für den Endantrieb und Kardan
- ▷ Hybridkonstruktion: elastischer Stahlkern mit dickwandiger Polymerbeschichtung
- ▷ absorbiert Fallenergie und verhindert die Beschädigung und den Bruch des Antriebs
- ▷ Leichter Anbau

Im Bild evtl. dargestellte weitere Produkte gehören nicht zum Lieferumfang.

R 1200 RS LC / R 1250 RS

■ schwarz Art.-Nr.: 20360-102 99,90





WUNDERLICH STELLMOTOR SCHUTZ FÜR AUSPUFF-KLAPPENSTEUERUNG

- ▷ Schutz des frei liegenden Stellmotors vor Steinschlag und Verschmutzung
- ▷ Rahmenlücke wird optisch verschlossen
- ▷ Robustes Befestigungssystem
- ▷ Eloxiertes Aluminium
- ▷ Leichter Anbau
- ▷ Made in Germany
- ▷ 5 Jahre Garantie

Im Bild evtl. dargestellte weitere Produkte gehören nicht zum Lieferumfang.

R 1200 RS LC / R 1250 RS

■ schwarz	Art.-Nr.: 26930-202	29,90
-----------	---------------------	-------



WUNDERLICH KLAPPENSTEUERUNGSSCHUTZ

- ▷ Schutz des frei liegenden Auspuffklappen-Stellmotors vor Steinschlag und Verschmutzung
- ▷ Rahmenlücke wird optisch verschlossen
- ▷ Eloxiertes Aluminium
- ▷ Leichter Anbau
- ▷ Made in Germany
- ▷ 5 Jahre Garantie

Im Bild evtl. dargestellte weitere Produkte gehören nicht zum Lieferumfang.

R 1200 RS LC

■ schwarz	Art.-Nr.: 26930-102	29,90
-----------	---------------------	-------



WUNDERLICH ANLASSERSCHUTZ

- ▷ Schutz vor Steinschlag und Verschmutzung
- ▷ Verdeckt den Anlasser
- ▷ Rahmenlücke wird optisch verschlossen
- ▷ Eloxiertes Aluminium
- ▷ Leichter Anbau
- ▷ Made in Germany
- ▷ 5 Jahre Garantie

Im Bild evtl. dargestellte weitere Produkte gehören nicht zum Lieferumfang.

R 1200 RS LC / R 1250 RS

■ schwarz	Art.-Nr.: 42980-002	39,90
-----------	---------------------	-------

WUNDERLICH LAMBDA-SONDEN SCHUTZ

Da die Lambdasonden, die wichtige Parameter für die Motorsteuerung liefern, können im Falle einer Beschädigung oder Zerstörung nicht repariert, sondern nur ausgetauscht werden. Deshalb empfiehlt es sich, die Sonden und deren Funktion effektiv zu schützen.

- ▷ Effektiver Schutz der Lambdasonden vor Ästen, Steinen und anderen Fremdkörpern
- ▷ Verringert die Verschmutzung der empfindlichen Sonden
- ▷ Widerstandsfähige, steife Bauteilgeometrie für robuste Schutzwirkung
- ▷ Öffnungen gegen Hitzestau
- ▷ Multipunktbefestigung
- ▷ Einfache Montage, wahlweise montierbar mit unserem Wunderlich Motorschutzbügel oder ohne Motorschutzbügel
- ▷ Werkstoff Art.-Nr.: 42950-302: Aluminium, hochwertig und präzise verarbeitet, schwarz eloxiert
- ▷ Werkstoff Art.-Nr.: 42950-102/202: Beschichtetes VA
- ▷ Made in Germany
- ▷ 5 Jahre Garantie

Im Bild evtl. dargestellte weitere Produkte gehören nicht zum Lieferumfang.

R 1250 RS

■ schwarz / Satz für rechts und links	Art.-Nr.: 42950-302	99,90
---------------------------------------	---------------------	-------

R 1200 RS LC

■ schwarz / rechts	Art.-Nr.: 42950-102	29,90
■ schwarz / links	Art.-Nr.: 42950-202	29,90

NEU!



Art.-Nr.: 42950-302



Art.-Nr.: 42950-102



Art.-Nr.: 42950-202

WUNDERLICH MOTORGEHÄUSESCHUTZ

Der Gehäuseschutz aus eloxiertem Aluminium schmiegt sich konturgenau an das Motorgehäuse und schützt dieses zuverlässig vor Steinen und Schmutz, die vom Vorderrad aufgewirbelt werden. Damit wird Steinschlägen und Kratzern vorgebeugt, durch das edle und sich integrierende Design wird das Erscheinungsbild zusätzlich aufgewertet. Die Schutzplatte wird an der Front des Motors an den zwei vorhandenen Montagepunkten befestigt.

- ▷ Verhindert Lackschäden durch »Sandstrahl-Effekt« (durch das Vorderrad aufgewirbelte Steine/Sand, die den Lack kontinuierlich beschädigen)
- ▷ Eloxiertes Aluminium
- ▷ Leichter Anbau
- ▷ Made in Germany
- ▷ 5 Jahre Garantie

Im Bild evtl. dargestellte weitere Produkte gehören nicht zum Lieferumfang.

R 1250 RS

■ silber	Art.-Nr.: 42770-100	49,90
■ schwarz	Art.-Nr.: 42770-102	49,90

R 1200 RS LC

■ silber	Art.-Nr.: 42770-000	49,90
■ schwarz	Art.-Nr.: 42770-002	49,90





WUNDERLICH TANKPADSET

Genau auf das Design abgestimmter Satz Tankpads, die an allen Kontaktstellen effektiv vor Kratzern, Beschädigungen und Abrieb am Tank schützen. Der verbesserte Knieschluss vermittelt ein griffigeres Fahrgefühl, das den Fahrspaß deutlich steigert.

- ▷ Schwarzes, leicht genarbttes, weiches PU-Material
- ▷ Selbstklebend
- ▷ Made in Germany
- ▷ 5 Jahre Garantie

Im Bild evtl. dargestellte weitere Produkte gehören nicht zum Lieferumfang.

R 1200 RS LC / R 1250 RS

■ schwarz / 3-teilig	Art.-Nr.: 32560-200	49,90
----------------------	---------------------	-------

Testen Sie Ihr neues Wunderlich Produkt garantiert ohne Risiko!

Wenn Sie nicht zufrieden sind, können Sie den Artikel innerhalb von **60 Tagen** ab Kaufdatum zurückgeben.



WUNDERLICH WASSERKÜHLERSCHUTZ »EXTREME«

Für einen optimalen Luftdurchsatz ist der Wasserkühler strömungstechnisch optimal im Luftstrom des Fahrtwinds angeordnet. Durch die Einbaulage ist er jedoch Steinschlag und Insekten ungeschützt ausgesetzt. Es drohen Beschädigungen, im schlimmsten Fall gar Undichtigkeiten durch Steinschlag oder Fremdkörper. Dazu kommen Verunreinigungen des feingliedrigen Kühlnetzes. Mit einem beschädigten Kühler ist eine Weiterfahrt nicht mehr möglich und Verunreinigungen reduzieren die Kühlleistung.

- ▷ Optimaler mechanischer Schutz des serienmäßig nahezu ungeschützten empfindlichen Kühlnetzes des Wasserkühlers
- ▷ Reduziert die Gefahr der Beschädigung und Verschmutzung durch Steinschlag, aufgewirbelte Fremdkörper, Insekten und Schmutz
- ▷ Sorgt für optimalen Kühlluftdurchsatz
- ▷ Aufwendig gefertigt: Folgt exakt der Form des Kühlers
- ▷ Durchdachte, widerstandsfähige, stabile Konstruktion, hochwertige Werkstoffe
- ▷ Leichter, schneller Anbau
- ▷ Lieferung erfolgt inkl. Montagematerial und ausführlicher Montageanleitung
- ▷ 5 Jahre Garantie
- ▷ Made in Germany

Im Bild evtl. dargestellte weitere Produkte gehören nicht zum Lieferumfang.

R 1200 RS LC / R 1250 RS

■ schwarz Art.-Nr.: 31962-002 139,90



Verschweißtes Edelstahl-Drahtgitter (Abb. von der Rückseite).

Sichere Einfassung/ Umbördelung des Gitters (Abb. von der Rückseite).

Progressiver Schutz: Lüftungs-lamellen fangen große Steine etc. ab und das dahinter liegende VA-Gitter filtert alle kleineren Geschosse aus.

ABDECKUNG SEITENSTÄNDERSCHALTER

- ▷ Schutz für den exponierten Seitenständer-Schalter
- ▷ Verhindert Beschädigung oder Abriss des Schalters oder der Kabel
- ▷ Eloxiertes Aluminium
- ▷ Leichte Montage
- ▷ Made in Germany

Im Bild evtl. dargestellte weitere Produkte gehören nicht zum Lieferumfang.

R 1200 RS LC / R 1250 RS

■ schwarz Art.-Nr.: 44680-001 59,90





Youtube Link
Wunderlich
»HELM-
LOCK«

WUNDERLICH HELM-DIEBSTAHLSICHERUNG »HELM-LOCK«

Die wohl sicherste und einfach zu handhabende Helm-Sicherung. Die robuste Basis unserer Helm Diebstahlsicherung aus Aluminium wird unter der Sitzbank sicher befestigt. Die Länge des Seils ist so bemessen, dass bis zu zwei Helme gesichert werden können.

- ▷ Einfaches und diebstahlsicheres Befestigen von bis zu zwei Helmen
- ▷ Robust konstruiertes System
- ▷ Zugang zur Entriegelung wird durch Sitzbankschloss gesichert
- ▷ Kein zusätzliches Schloss etc. notwendig
- ▷ Alu-Einhängevorrichtung wird dauerhaft unter der Sitzbank befestigt
- ▷ Sicherungsseil kann bei Nichtgebrauch platzsparend verstaut werden
- ▷ 4 mm dickes Stahlseil
- ▷ Hochfeste Verpressung der Seilenden zu Schlaufen
- ▷ Mit Stahl-Kauschen verstärkte Schlaufen zum Schutz des Seils
- ▷ Dickwandige Silikon-Ummantelung des Seils zur Vermeidung von Lackschäden durch Scheuern
- ▷ Komplett mit Einbausatz
- ▷ Werkstoff: Haltebasis aus Aluminium und Edelstahl, präzise und passgenau gefertigt, solides Drahtseil, silikonummanteltes mit 4 mm Durchmesser
- ▷ Made in Germany
- ▷ 5 Jahre Garantie

Im Bild evtl. dargestellte weitere Produkte gehören nicht zum Lieferumfang.

R 1250 RS

<input type="checkbox"/> silber	Art.-Nr.: 44320-110*	69,90
---------------------------------	----------------------	-------

R 1200 RS LC

<input type="checkbox"/> silber	Art.-Nr.: 44320-100	69,90
---------------------------------	---------------------	-------

* nicht mit original Diebstahlwarnanlage/Alarmanlage



WUNDERLICH BEHÄLTERSCHUTZ

Die Hydraulikbehälter sind empfindlich, schon einfache Umfaller führen zum Aus. Eine teure Reparatur ist die Folge. Deshalb haben wir diesen Schutz entwickelt, der sich an der Lenkerverschraubung abstützt und zusätzlich an der Spiegelaufnahme befestigt wird. Hinten wird der Schutz direkt mit der Behälter-Halteschraube befestigt. Das dickwandige Aluminium gibt die Schläge an die Halter weiter, ohne selbst zerstört zu werden.

- ▷ Komplett mit Anbausatz
- ▷ Made in Germany
- ▷ 5 Jahre Garantie

Im Bild evtl. dargestellte weitere Produkte gehören nicht zum Lieferumfang.

R 1250 RS

silber / Bremsbehältersch.	Art.-Nr.: 26990-201	39,90
silber / Kupplungsbehältersch.	Art.-Nr.: 27000-201	39,90
schwarz / Bremsbehältersch.	Art.-Nr.: 26990-202	39,90
schwarz / Kupplungsbehältersch.	Art.-Nr.: 27000-202	39,90



WUNDERLICH BREMSZANGEN-ABDECKUNG

Solide Schutzabdeckung der »brembo«-Bremszangen. Sie sorgen für sicheren Schutz bei mechanischer Beanspruchung und fügen sich ins sportliche Design der RS ein. Die hohe Schutzwirkung ergibt sich aus der Steifigkeit des dreidimensional gekanteten, mit gefrästen Öffnungen versehenen, Edelstahlbauteils. Damit bleibt das erhabene »brembo«-Logo auf den Bremsen gut sichtbar.

- ▷ Schutz und Veredelung der Bremszange
- ▷ Zange und Gabelschuh werden zu einer Einheit
- ▷ Abdeckung vorne aus Edelstahl und hinten aus Aluminium
- ▷ Leichter Anbau
- ▷ Made in Germany
- ▷ 5 Jahre Garantie

Im Bild evtl. dargestellte weitere Produkte gehören nicht zum Lieferumfang.

R 1200 RS LC / R 1250 RS ABDECKUNGSSATZ VORNE

schwarz / Satz	Art.-Nr.: 41980-002	49,90
----------------	---------------------	-------

R 1200 RS LC (-11/2017) ABDECKUNG HINTEN

silber	Art.-Nr.: 41990-001	29,90
schwarz	Art.-Nr.: 41990-002	29,90

R 1200 RS LC (12/2017-) / R 1250 RS

silber	Art.-Nr.: 41990-101	29,90
schwarz	Art.-Nr.: 41990-102	29,90





WUNDERLICH ABS-SENSORSCHUTZ

Unser ABS-Sensorschutz, der sich formschlüssig in die Aufnahme des Radialbremssattels einfügt, deckt den ABS-Sensor zuverlässig ab und schützt ihn so gegen Beschädigungen.

- ▷ Zuverlässiger, effektiver Schutz des sicherheitsrelevanten ABS-Sensors
- ▷ Passgenau integriertes Schutzblech
- ▷ Sicherer Halt, durch Formschluss und Verschraubung
- ▷ Einfache Montage
- ▷ Komplett mit Anbauteilen
- ▷ Werkstoff: Aluminium, hochwertig und präzise verarbeitet
- ▷ silberfarben oder schwarz eloxiert
- ▷ Made in Europe
- ▷ 5 Jahre Garantie

Im Bild evtl. dargestellte weitere Produkte gehören nicht zum Lieferumfang.

R 1200 RS LC / R 1250 RS

■ silber	Art.-Nr.: 41981-101	19,90
■ schwarz	Art.-Nr.: 41981-102	19,90



WUNDERLICH BREMSSTAUB-SCHMUTZFANG

- ▷ Verhindert die erhebliche Verschmutzung des vorderen Motordeckels durch Bremsstaub und Dreck
- ▷ Ableitung von Bremsstaub/Dreck
- ▷ Schmutz kann abfließen (seitlich offen)
- ▷ Kein Hitzestau in der Zange
- ▷ Selbstreinigung der Bremszangen bleibt erhalten
- ▷ Hochtemperaturfeste Kunststoff-Beschichtung
- ▷ Komplett mit Anbausatz und leichter Anbau
- ▷ Made in Germany
- ▷ 5 Jahre Garantie

Tipp: dieser Schutz ist in unserer Kotflügelverlängerung »EXTENDA FENDER XL« schon enthalten.

Im Bild evtl. dargestellte weitere Produkte gehören nicht zum Lieferumfang.

R 1200 RS LC / R 1250 RS

■ schwarz	Art.-Nr.: 43540-002	59,90
-----------	---------------------	-------



WUNDERLICH KOTFLÜGELERGÄNZUNG »EXTENDA FENDER XL« VORNE

Unsere Kotflügelverlängerung schützt vierfach: Sie schützt den Fahrer gegen vom Vorderrad aufgewirbeltes Spritzwasser und dessen unangenehme Folgen. Sie schützt das Motorgehäuse und die Krümmer effektiv vor Steinschlag. Und sie reduziert die Verschmutzung des Motorgehäuses und die der Krümmer. Die hinter den Bremssätteln angeordneten Halbleche der Kotflügelverlängerung fangen darüber hinaus den chemisch aggressiven Bremsstaub.

- ▷ Verlängerung für den vorderen Kotflügel
- ▷ Umfassender Schutz für Mensch und Maschine
- ▷ Zuverlässiger Spritzwasserschutz
- ▷ Bewährter Schutz vor Verschmutzung durch Straßenschmutz
- ▷ Effektiver Steinschlagschutz
- ▷ Abfangen des Bremsstaubs
- ▷ Schwingungsisolierter und fester Sitz
- ▷ Einfache Montage
- ▷ Komplett mit Befestigungsmaterial
- ▷ Werkstoff: Kotflügel aus witterungsbeständigem, schwarzem ASA-Werkstoff mit hoher chemischer Beständigkeit
- ▷ Halterungen: Edelstahl-Halterungen, hochwertig verarbeitet, schwarz pulverbeschichtet
- ▷ Made in Germany
- ▷ 5 Jahre Garantie

Im Bild evtl. dargestellte weitere Produkte gehören nicht zum Lieferumfang.

R 1200 RS LC / R 1250 RS

■ schwarz Art.-Nr.: 44792-202 119,90



Keine Änderungen am Fahrzeug / Kotflügel notwendig

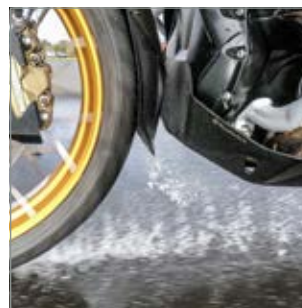

Hier ist die effektive Ableitung von Wasser und Schmutz gut erkennbar



Mit integriertem Bremssättelschutzfang





zur besseren Erkennbarkeit hier in Rot dargestellt



WUNDERLICH INNENKOTFLÜGEL

Dieser Innenkotflügel schützt das arg strapazierte Federbein, die Federbeinaufnahme, die Schwinge sowie den Sammler und den hinteren Getriebebereich. Die Wasseraufwirbelung auf die Unterschenkel und Füße der Sozia wird nachhaltig reduziert. Hochwertiger Schutz aus faserverstärktem ABS-Kunststoff. Leichte und sichere Befestigung.

- ▷ Effektiver Schutz vor aufgewirbeltem Wasser und Schmutz
- ▷ Stabile und passgenaue Ausführung
- ▷ Wird einfach in das Rahmenheck geklipst
- ▷ Schnelle und einfache Montage
- ▷ Made in Germany
- ▷ 5 Jahre Garantie

Im Bild evtl. dargestellte weitere Produkte gehören nicht zum Lieferumfang.

R 1200 RS LC / R 1250 RS

■ schwarz	Art.-Nr.: 41590-202	139,90
-----------	---------------------	--------



ALLE PRODUKTINFOS AUF WUNDERLICH.DE

PUIG HINTERRADABDECKUNG

Stabiler und sicherer Schutz für Federbein, Batterie, Auspuffanlage, Sammler Auspuffklappen-Mechanismus und den Unterbau vom Rahmenheck.

- ▷ Maximaler Schutz vor aufgewirbeltem Wasser und Schmutz
- ▷ Auch unter extremen Bedingungen mit heftigen Wasseraufwirbelungen und Gischt werden die Technikkomponenten, vor allem aber die unteren Extremitäten von Fahrer und Sozia geschützt
- ▷ Stabil und passgenau
- ▷ Hochfeste, filigrane Halterung mit einem nahezu unzerstörbaren ABS-Schutzblech
- ▷ Einfache Montage
- ▷ Inklusive Anbausatz
- ▷ Mit ABE
- ▷ Made in Europe

Im Bild evtl. dargestellte weitere Produkte gehören nicht zum Lieferumfang.

R 1200 RS LC (12/2017-) / R 1250 RS

■ schwarz	Art.-Nr.: 29220-400	199,90
-----------	---------------------	--------

R 1200 RS LC (-11/2017)

■ schwarz	Art.-Nr.: 29220-200	199,90
-----------	---------------------	--------

WUNDERLICH HANDPROTEKTOREN

Lange war der Einsatz von Handprotektoren ausschließlich den Offroad-Maschinen vorbehalten. Aus heutiger Sicht völlig unverständlich, bietet der Protektor direkt vor der Hand doch viele sonst nicht zu erzielende Vorteile.

- ▷ Maximaler Schutz vor Kälte, Nässe oder Schmutz
- ▷ Aus hochbelastbarem, kratzfestem und benzinbeständigem PMMA-Kunststoff
- ▷ Leichter, unauffälliger Anbausatz
- ▷ Einfache, schnelle Montage
- ▷ Verwendbar mit und ohne Griffheizung
- ▷ Verwendbar mit allen Lenkerendgewichten und Cruise Control
- ▷ Keine Eintragung erforderlich
- ▷ Made in Germany
- ▷ 5 Jahre Garantie

Im Bild evtl. dargestellte weitere Produkte gehören nicht zum Lieferumfang.

R 1200 R LC / R 1250 R

<input type="checkbox"/> transparent / Satz	Art.-Nr.: 27520-301*	139,90
<input type="checkbox"/> rauch / Satz	Art.-Nr.: 27520-302*	139,90
<input checked="" type="checkbox"/> schwarz / Satz	Art.-Nr.: 27520-303*	139,90
<input type="checkbox"/> weiß / Satz	Art.-Nr.: 27520-304*	139,90

* Montagesatz muss mitbestellt werden

MONTAGESATZ

<input checked="" type="checkbox"/> schwarz / Satz	Art.-Nr.: 27520-312	69,90
--	---------------------	-------

MONTAGESATZ BEI VORHANDEMEN SOS- UND ZUSATZSCHEINWERFER SCHALTER

Der Anbausatz besteht aus zwei Klemmschellen mit Montage-material und ermöglicht die Montage der Handprotektoren in Verbindung mit SOS-Taste und Schalter für die Zusatzscheinwerfer.

<input checked="" type="checkbox"/> schwarz / Satz	Art.-Nr.: 27520-322	79,90
--	---------------------	-------



Kundenbewertung



Lieferung zügig, Montage problemlos, gute Verarbeitung. Erste Probefahrt (ca. 10km) bei -7°C mit normalen Handschuhen: Sehr gute "windabweisende Wirkung", kein Auskühlen der Hände/ Finger...

User Woolfdriver



NEU!



Reflektoren für mehr Sicherheit



Klarsichtfenster für Schaltereinheiten



WUNDERLICH LENKERSTULPEN

Die Griffheizung wärmt, wenn vorhanden, nur die Hand-Innenflächen. Der beste Schutz vor kalten Händen ist der von außen: Mit klassischen Lenkerstulpen, mit zuverlässiger Wärmeisolation, die Konvektion vermeidet. Unsere formstabilen Lenkerstulpen aus robustem, wasserabweisendem und schmutzunempfindlichem, CORDURA® werden einfach über die Lenkergriffe gestülpt und zusätzlich an den Spiegeln fixiert.

- ▷ Formstabile Lenkerstulpen, auch bei hoher Geschwindigkeit/Windlasten
- ▷ Schützen die ganze Hand vor Kälte, Wind, Wasser und Schmutz
- ▷ Hochwertiges, wasserabweisendes und schmutzunempfindliches CORDURA®-Gewebe
- ▷ Klarsichtfenster für Schaltereinheiten erlauben die eindeutige und sichere Bedienung der Armaturen
- ▷ Einfache, sichere und schnelle Montage
- ▷ Passend für alle BMW- und viele weitere Motorräder mit und ohne Handprotektoren
- ▷ Made in Europe
- ▷ 5 Jahre Garantie

Im Bild evtl. dargestellte weitere Produkte gehören nicht zum Lieferumfang.

■ schwarz / Satz	Art.-Nr.: 25200-100	139,90
------------------	---------------------	--------



WUNDERLICH FUSSPROTEKTOREN

- ▷ Maximaler Schutz vor Kälte, Nässe oder Schmutz
- ▷ Wasserstrahl wird seitlich abgeleitet
- ▷ Passt mit Krauser-, Wunderlich- und Original-Schutzbügeln
- ▷ durchgefärbter ABS-Kunststoff
- ▷ Einfache, schnelle Montage an Original-Anschraubpunkten
- ▷ Satz (links + rechts) inklusive Haltesatz
- ▷ Made in Germany
- ▷ 5 Jahre Garantie

Im Bild evtl. dargestellte weitere Produkte gehören nicht zum Lieferumfang.

R 1200 RS LC / R 1250 RS

■ silber / Satz	Art.-Nr.: 27910-101	149,90
■ schwarz / Satz	Art.-Nr.: 27910-102	149,90

WUNDERLICH FUSSSCHÜTZER »CLEAR PROTECT«

- ▷ Maximaler Effekt bei minimaler Baugröße
- ▷ Konsequenter strömungstechnisch optimiert
- ▷ Fahrtwind und Wassermassen werden schnellstmöglich abgeleitet
- ▷ Lieferbar als transparente oder rauchgraue Version
- ▷ Stabiler, durchgefärbter oder transparenter ABS-Kunststoff
- ▷ Einfache Montage an vorhandenen Haltepunkten
- ▷ Perfekte optische Integration in das Gesamtbild
- ▷ Passend auch mit unseren und original Schutzbügeln
- ▷ Lieferung erfolgt als Komplett-Set für beide Seiten inkl. Haltesatz
- ▷ Made in Europe
- ▷ 5 Jahre Garantie

Im Bild evtl. dargestellte weitere Produkte gehören nicht zum Lieferumfang.

R 1200 RS LC / R 1250 RS

<input type="checkbox"/> transparent	Art.-Nr.: 27910-205*	189,90
<input type="checkbox"/> rauch	Art.-Nr.: 27910-206*	189,90

*passt nicht mit original BMW Spoiler lang (aus Metall).



Wunderlich
Video: Winter-Special /
Winterfahrer



transparent



rauch



Einfache Montage an vorhandenen Haltepunkten





WUNDERLICH LAMPENSCHUTZGITTER FÜR LED-ZUSATZSCHEINWERFER »ATON«

- ▷ Lampengitter für Wunderlich Zusatzscheinwerfer »ATON«
- ▷ Hoher Schutz für die Nebelscheinwerfer
- ▷ Keine Reflexionen oder Gefahr der Eigenblendung
- ▷ Leichte Reinigung des Scheinwerfers und des Gitters, da abklappbar
- ▷ Einfacher Anbau
- ▷ Robuste, schwarz beschichtete Metallkonstruktion
- ▷ Inkl. Anbausatz
- ▷ Made in Germany
- ▷ 5 Jahre Garantie

Im Bild evtl. dargestellte weitere Produkte gehören nicht zum Lieferumfang.

FÜR LED-ZUSATZSCHEINWERFER »ATON«

■ schwarz / Satz	Art.-Nr.: 42839-102	99,90
------------------	---------------------	-------



WUNDERLICH LAMPENSCHUTZGITTER FÜR ZUSATZSCHEINWERFER »MICROFLOOTER«

- ▷ Schutz der Microflooater-Zusatzscheinwerfer vor kostenintensiven Schäden
- ▷ Stabiles, aber leichtes Aluminium, 2 mm stark
- ▷ Einfache Befestigung an den Original-Punkten
- ▷ Passend für LED- und Halogen-Variante
- ▷ Edles Finish
- ▷ Preis je Stück
- ▷ Made in Germany
- ▷ 5 Jahre Garantie

Im Bild evtl. dargestellte weitere Produkte gehören nicht zum Lieferumfang.

FÜR ZUSATZSCHEINWERFER »MICROFLOOTER«

■ schwarz / Stück	Art.-Nr.: 28365-102	29,90
-------------------	---------------------	-------



ALLE PRODUKTINFOS AUF WUNDERLICH.DE

WUNDERLICH BLINKERSCHUTZBÜGEL

Der perfekte Schutz für die Original-LED-Blinker. Ansprechende, funktionale Form. Der Blinker wird komplett eingefasst und damit rundum geschützt. Die Befestigung erfolgt an der Verschraubung des Original-Blinker.

- ▷ Hoher Schutz
- ▷ Einfacher Anbau
- ▷ Robuste, schwarz beschichtete Metallkonstruktion
- ▷ 5 Jahre Garantie
- ▷ Made in Germany

Im Bild evtl. dargestellte weitere Produkte gehören nicht zum Lieferumfang.

R 1200 RS LC / R 1250 RS

■ schwarz / Stück	Art.-Nr.: 42841-002*	29,90
■ schwarz / Satz / 2 Stück	Art.-Nr.: 42841-102*	49,90

* passend für vorne und hinten / passt nicht mit optionalen LED-Kombiblinkleuchten

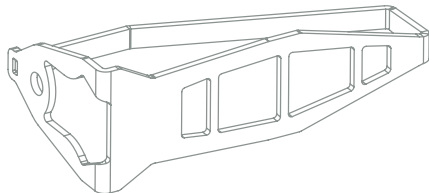



WUNDERLICH LED-ZUSATZSCHEINWERFER »MICROFLOOTER« UND »ATON«

Unsere LED-Zusatzscheinwerfer sind bei geringer Energieaufnahme extrem leuchtstark und sorgen für ein deutliches Plus an aktiver und passiver Sicherheit. Sie vergrößern die Silhouette des Fahrzeugs deutlich und sorgen für ein wesentlich erweitertes Sichtfeld bei Nacht.

- ▷ 100 % gleichmäßige Fächer-Ausleuchtung
- ▷ Reinweißes Licht
- ▷ Sehr hohe Lebensdauer
- ▷ Keine Eigenblendung
- ▷ Sehr gute Zusatzausleuchtung zum Hauptscheinwerfer
- ▷ Extrem robust – wasserdicht nach IP67
- ▷ Vorschaltgerät integriert (kein zusätzlicher Montageaufwand)
- ▷ E-geprüft
- ▷ Individuell entwickelte Haltekits und Kabelsätze
- ▷ Kompletter Scheinwerfersatz mit leichtem Haltesatz und elektrischem Anbausatz
- ▷ Made in Germany
- ▷ 5 Jahre Garantie

Im Bild evtl. dargestellte weitere Produkte gehören nicht zum Lieferumfang.

R 1200 RS LC / R 1250 RS LED-ZUSATZSCHEINWERFER »MICROFLOOTER«

1 FAHRZEUGMONTAGE

<input type="checkbox"/> silber	Art.-Nr.: 28364-021	399,00
<input type="checkbox"/> schwarz	Art.-Nr.: 28364-022	399,00

2 BÜGEL-/ROHRMONTAGE

<input type="checkbox"/> silber	Art.-Nr.: 28380-201*	399,00
<input type="checkbox"/> schwarz	Art.-Nr.: 28380-202*	399,00

WUNDERLICH LED-ZUSATZSCHEINWERFER »ATON«

3 BÜGEL-/ROHRMONTAGE

<input type="checkbox"/> silber	Art.-Nr.: 28380-101*	399,00
<input type="checkbox"/> schwarz	Art.-Nr.: 28380-102*	399,00

* Für Sturz-/Tankbügel & Rundrohre mit einem Durchmesser von 20 bis 28,5 mm



Wunderlich LED-Zusatzscheinwerfer »ATON«



LED-Zusatzscheinwerfer »MicroFlooter«



LED-Zusatzscheinwerfer »MicroFlooter«, Fahrzeugmontage



LED-Zusatzscheinwerfer »MicroFlooter«, Bügel-/Rohrmontage



Wunderlich LED-Zusatzscheinwerfer »ATON«, Bügel-/Rohrmontage





intAct
Battery-Power

* Batterie-Pfandgesetz

Wir sind gesetzlich verpflichtet, ein Batterie-Pfand in Höhe von 7,50 Euro zu erheben. Eine Erstattung des Pfands erfolgt bei Rückgabe einer gebrauchten Starterbatterie in unseren Geschäftsräumen. Bei Kauf über den Versandweg kann die Alt-Batterie leider nicht eingesandt werden, bei Einreichen einer Pfandmarke von einer anerkannten Rücknahmestelle erstatten wir natürlich das Pfand.

INTACT GEL-BATTERIEN

MOTORRAD
Urteil: sehr gut

- ▷ 250 A Spitzen-Startstrom
- ▷ Über 20 Kaltstarts (bei geladener Batterie) möglich
- ▷ Laut Test verfügt die Batterie im Lieferzustand über 130% der angegebenen Kapazität
- ▷ 119% Kapazität nach Kaltstartprüfung (Startversuch nach 12 Stunden in Kältekammer bei -20°)
- ▷ Geringere Gefahr von ABS-Ausfall wegen zu geringer Batterieleistung
- ▷ Äußerst haltbar, da nach Zyklenfestigkeits-Tests (Test zur Haltbarkeit) noch 114% der Kapazität zur Verfügung standen
- ▷ Schäden durch Tiefenentladung unmöglich
- ▷ Vollkommen wartungsfrei
- ▷ Auslaufsicher (auch liegend etc.) und gasdicht (kein Entlüftungsschlauch nötig)
- ▷ Elektrolyt ist fest in einem Vlies gebunden
- ▷ Keine Kontrolle des Säurestandes mehr nötig
- ▷ Im Gegensatz zu konventionellen Batterien kommt es während des Aufladens nicht zur Wasserstoffbildung
- ▷ Robustes ABS-Gehäuse
- ▷ Fertig gefüllte Einheit

Art.-Nr.: 45080-000*

84,90

* Bitte beachten Sie den Hinweis zum Batterie-Pfandgesetz!

Kapazität 20 h	Länge	Breite	Höhe	Gewicht
20 Ah	180 mm	78 mm	172 mm	6,2 kg



BATTERY GUARD

- ▷ Ladezustand der Batterie schnell und einfach via Smartphone kontrollieren
- ▷ Inkl. kostenfreier Apple- oder Android-App
- ▷ Einfacher Anschluss mittels Ringösen an die Batterie
- ▷ Für 6 V, 12 V und 24 V Batterien verwendbar
- ▷ Reichweite ca. 6 Meter
- ▷ Vierfarbige, tachometerähnliche Anzeige
- ▷ Mittels einer App Kontrolle von bis zu 5 Batterien möglich

Im Bild evtl. dargestellte weitere Produkte gehören nicht zum Lieferumfang.

Art.-Nr.: 45070-000

29,90

BATTERIE LADEGERÄT »OPTIMATE 4 DUAL PROGRAM – CANBUS EDITION«

Das Multitalent für alle Bordnetze (normale und CanBus) und alle Batterien (ausgenommen Lithium-Batterien) bis 50 Ah.

- ▷ 9-stufiges Ladegerät zur Pflege der Motorrad-Batterie mit automatischen Programmen zur Diagnose, Rettung, Aufladung und Dauererhaltung.
- ▷ Mehrstufige, einzigartiger Zellspannungsausgleich für schnelle und vollständige Aufladung.
- ▷ Alle Informationen auf einen Blick: Stromeingang, Verpolungswarnung, Batteriezustand, Ladestrom und Ladeprogramm (Ladung oder Erhaltung) werden leicht verständlich per LEDs angezeigt.
- ▷ Fest programmierter Ladeplan aus mehrstufigem Batterietest, ggf. Impulsrettung (falls tiefenentladen), kontrollierte Ladung und anschließende Dauererhaltung.
- ▷ Vollautomatische CanBus-Steuerung:
Nach Anschluss des Ladegerätes an die BMW »weckt« dieses den CanBus. Ein Einschalten der Zündung ist nicht notwendig!
Nach erfolgtem Ladevorgang wird der CanBus nochmals getestet und das Optimate4 schaltet auf Dauererhaltung/Optimierung der Batterie.
- ▷ Spezialprogramm für die Batterie-Dauererhaltung mit extrem geringer Stromaufnahme (0,095 A) und einem ständigen Wechsel zwischen Test und Ladung der Batterie.
- ▷ Erhöhte Batterie-Lebensdauer von bis zu 400%.
- ▷ Rettet selbst stark tiefenentladene Batterie mit weniger als 0,5V Spannung in einem 48 Stunden Rettungszyklus in zwei Phasen (Rettung und Turbo-Rettung). Falls erfolglos, schaltet es sich danach automatisch ab.
- ▷ Leicht von CanBus auf normale Bordnetze umstellbar (Kurzanleitung auf der Rückseite des Ladegerätes).
- ▷ Direktanschluss an die Batterie oder an BMW-Steck-Dose bzw. jede andere DIN-Steckdose.
- ▷ Inclusive DIN-Stecker für die Bordsteckdose sowie Klemmensatz. Mit wasserfesten Schnellkupplungen zum Ladegerät (Optimate-Kupplungssystem).

- ▷ Wetterfestes Gehäuse (nach IP54)
- ▷ Kann auch an Wand oder Haken befestigt werden (vier integrierte Befestigungsbohrungen).
- ▷ Lange Netz- und Ladekabel (je ca. 2 Meter).
- ▷ Ladestrom (Hauptladung) 1,0 A bis 14,3 V Spannung erreicht sind.
- ▷ 3 Jahre Garantie.

Art.-Nr.: 20190-200

89,90



WUNDERLICH EDITION
FÜR CANBUS- & NORMALE BORDNETZE



Wetterfestes Gehäuse (nach IP54)



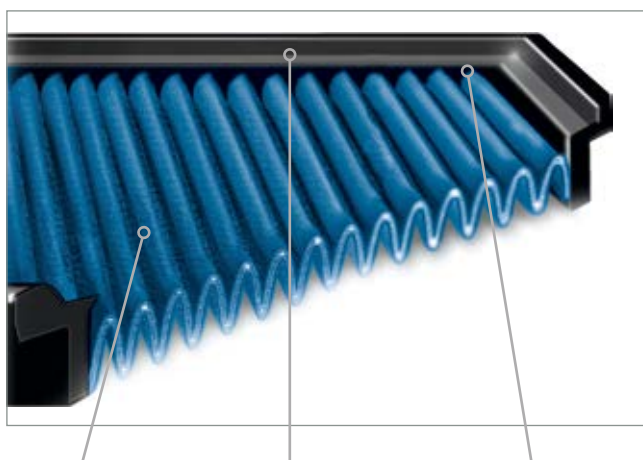

Tiefe Lamellen erhöhen die Filterfläche um 10-20 % für eine hervorragende Filterwirkung und minimalen Strömungswiderstand.

Eine sehr glatte Oberfläche und ein weiches, beständiges Gummi für die luftdichten Rahmen.

BLUE-Filter durchlaufen ein zeitintensives, vierstufiges Herstellungsverfahren, um den Einschuss von Gummi in das Gewebe möglichst gering zu halten. Massenhersteller arbeiten dagegen stückzahlorientiert mit hohem Arbeitsdruck. Dadurch kann das Gummi tief ins Gewebe eindringen, was den Luftdurchlass nicht selten um 25% reduziert.

BLUE DAUERLUFTFILTER

BLUE-Dauerluftfilter sind speziell nach unseren Vorgaben und Wünschen entwickelte Langzeit-Luftfilter für einen extrem hohen Luftdurchsatz und maximaler Filterwirkung. BLUE-Luftfilter ersetzen den serienmäßigen Luftfilter und machen sich von selbst bezahlt, da ihre Lebensdauer fast unbegrenzt ist

- ▷ Höherer Luftdurchsatz und Beschleunigung des Luftstroms
- ▷ Tiefe Lamellen erhöhen die Filterfläche um ca. 20%
- ▷ Ölgetränktes, homogenes Baumwollgewebe
- ▷ Schmutz dringt nicht ein, sondern haftet außen an
- ▷ Unempfindlich gegen alle Witterungseinflüsse
- ▷ Reinigung nur alle 20.000 bis 50.000 Kilometer
- ▷ Beidseitige, stabile Edelstahlgitter
- ▷ Luftdichte Filtereinfassung
- ▷ Patentierte Fixierhilfen
- ▷ Leichter Tausch gegen das Original (keine Änderungen am Fahrzeug notwendig)
- ▷ Made in Europe
- ▷ 20 Jahre Garantie

R 1200 RS LC / R 1250 RS

Art.-Nr.: 24232-100

49,90

Testen Sie Ihr neues Wunderlich Produkt garantiert ohne Risiko!

Wenn Sie nicht zufrieden sind, können Sie den Artikel innerhalb von **60 Tagen** ab Kaufdatum zurückgeben.



SPEEDPRO COBRA ENDSCHALLDÄMPFER

COBRA Motorrad Auspuffanlagen für BMW Motorrad: Premium Motorrad Auspuffanlagen – Made in Germany. COBRA Motorrad Auspuffanlagen stehen für einzigartigen Sound, individuelles Design und Performance auf höchstem Level.

- ▷ Geringes Gewicht
- ▷ Entnehmbare DB Killer
- ▷ Leichter als Serie
- ▷ Hochwertige Werkstoffe
- ▷ Endkappe ist drehbar
- ▷ Satter Sound
- ▷ Exzellenter Korrosionsschutz
- ▷ Optimale Kombination aus Flex und Härte
- ▷ Optimale thermische Isolierung
- ▷ Verringerung der Abstrahltemperatur
- ▷ Handgefertigt
- ▷ EG-ABE
- ▷ 2 Jahre Garantie
- ▷ Made in Germany

Im Bild evtl. dargestellte weitere Produkte gehören nicht zum Lieferumfang.

R 1250 RS – »CR2 HEXAGON«

VA poliert / EURO 4	Art.-Nr.: 86605-300	679,00
---------------------	---------------------	--------

R 1250 RS – »GP2-RR BLACKSERIES«

VA schwarz / EURO 4	Art.-Nr.: 86605-312	579,00
---------------------	---------------------	--------

R 1200 RS LC »HYPERSHOTS XL«

VA poliert / EURO 4	Art.-Nr.: 86605-100	599,00
VA poliert / EURO 3	Art.-Nr.: 86605-000	499,00



Hypershots XL



CR2 HEXAGON



GP2-RR



REMUS ENDSCHALLDÄMPFER

Der perfekte Mix aus Klang, Leistungsentfaltung und geringem Gewicht mit einem einmaligen, tiefen Sound und kräftiger, harmonischer Leistungsentfaltung über den gesamten Drehzahlbereich. Abgasgedruckreduzierung von mindestens 35% und Gewichtersparnis von bis zu 3 kg bei faszinierender Optik. Dauerhafte Konstruktion, innen komplett aus Edelstahl. Für Sparteinsatz herausnehmbare Flöte. Mit EG-ABE.

Im Bild evtl. dargestellte weitere Produkte gehören nicht zum Lieferumfang.

R 1250 RS – BLACK HAWK

VA / EURO 4	Art.-Nr.: 34800-232	753,00
-------------	---------------------	--------

R 1200 RS LC – REMUS 8

VA / EURO 4	Art.-Nr.: 34800-300	901,00
VA schwarz / EURO 4	Art.-Nr.: 34800-302	941,00

R 1200 RS LC – HEXACONE

VA / EURO 4	Art.-Nr.: 34800-221	816,00
Titan / EURO 4	Art.-Nr.: 34800-223	895,00
Titan	Art.-Nr.: 34800-203	895,00

R 1200 RS LC – BLACK HAWK

VA / EURO 4	Art.-Nr.: 34800-222	839,00
VA	Art.-Nr.: 34800-202	840,00



Remus 8



HexaCone



Black Hawk





FEDERBEIN DYNAMIC WESA, HINTEN

Das WESA Dynamic Feedback wird, wie üblich, individuell auf das Fahrergewicht, die Beladungszustände und den Einsatzzweck abgestimmt. Ob Sie 50, 80, 100 oder 120 Kilogramm auf die Waage bringen, ob Sie mit Zuladung durch Sozium oder Gepäck fahren – wir sollten es nur wissen, damit wir anhand Ihrer Sonderwünsche die Abstimmung der Federraten festlegen und Ihre Fahrsicherheit steigern können!

Durch die Tieferlegung des Fahrzeugs über die Federbeine bleibt die originale Ergonomie erhalten. Die individuelle Abstimmung, das Plus an Feedback, und die richtige Fahrzeughöhe werden sich auf Ihr Fahrverhalten auswirken und Ihre Sicherheit auf das Maximum erhöhen.

Für die Verkopplung ist die Einsendung Ihres original Dynamic ESA Federbeins erforderlich.

- ▷ Tieferlegung bis max. 30mm
- ▷ Mit ABE
- ▷ 5 Jahre Garantie
- ▷ Made in Germany

UNSER SERVICE -> IHR VORTEIL:

Unsere Federbeine werden für Sie individuell gefertigt. Hierzu benötigen wir die folgenden Angaben:

- ▷ Fahrer- / Beifahrergewicht
- ▷ Gepäckgewicht
- ▷ Fahrstil
- ▷ Einsatzzweck

Dynamic WESA hinten

im Wunderlich Online-Shop

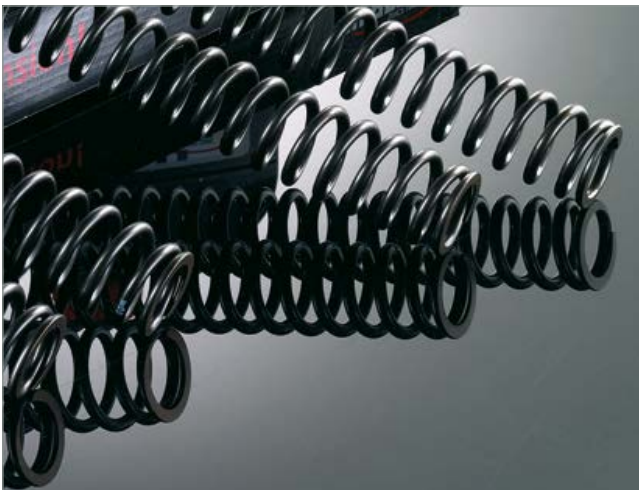

GABELFEDERN

- ▷ Hochwertiger Chrom-Silizium-Federstahl
- ▷ Feines Ansprechverhalten
- ▷ Verbessertes Geradeauslauf und Kurvenstabilität
- ▷ Minimiertes Bremsnicken und kein Durchschlagen mehr
- ▷ Größerer Komfort – auch bei hoher Zuladung
- ▷ Mit ABE (keine Eintragung in Fz-Papiere erforderlich)
- ▷ Made in Germany
- ▷ 5 Jahre Garantie

R 1200 RS LC

bei Standardhöhe hinten

im Wunderlich Online-Shop

bei Tieferlegung hinten / -30mm*

im Wunderlich Online-Shop

* Gabel zum Umbau einschicken

FEDERBEIN, HINTEN

Suspension 640: Die Basisausführung des Federbeins wartet mit derselben Technik auf, wie die aufwendigeren Versionen. Der Unterschied liegt im Verzicht auf den außenliegenden Ausgleichsbehälter und die Einstellmöglichkeiten in der Druckstufe. Sie macht keine Kompromisse in punkto Ansprechverhalten und Haltbarkeit. Radialkolben, Nasslauflührung, tefloneführte Pendellager und weitere Merkmale definieren hier den Standard für ein Basis-Federbein neu. Selbstverständlich ist auch hier die Federbasis stufenlos und die Zugstufe durch ein offenes Bleedsystem mit 22 Klicks über einen extrem breiten Bereich einstellbar. Das Federbein ist mit vielen Extras nachrüstbar.

Suspension 642: Das Nonplusultra in Sachen Motorrad-Federbeine! Die obere Aufnahme besteht aus einem Frästeil. Sie dient als Verbindung zum Ausgleichsbehälter der Druckstufe und beherbergt die Einstellknöpfe für den Low- und High-Speed-Bereich der Druckstufe. Jeweils 22 Stufen pro Bereich erlauben eine optimale Feinabstimmung! Bei maximalen Einfedergeschwindigkeiten verhindert ein Überdruckventil, dass das Federbein hydraulisch blockiert und unkontrollierte Stöße in das Fahrwerk eingeleitet werden. Die Zugstufe lässt sich in 22 Klicks von außen einstellen. Die Federbasis kann stufenlos vorgespannt werden.

- ▷ Mit ABE
- ▷ 5 Jahre Garantie
- ▷ Weltweiter Austausch-Service
- ▷ Made in Germany

UNSER SERVICE -> IHR VORTEIL:

Unsere Federbeine werden für Sie individuell gefertigt. Hierzu benötigen wir die folgenden Angaben:

- ▷ Fahrer- / Beifahrgewicht
- ▷ Gepäckgewicht
- ▷ Fahrstil
- ▷ Einsatzzweck

Suspension 640	im Wunderlich Online-Shop
Suspension 642	im Wunderlich Online-Shop

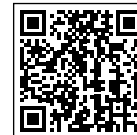

Wunderlich
Suspension



Wunderlich Suspension 640



Wunderlich Suspension 642



Individualisierung		Aufpreis
Höhenvariante	wahlweise von +20 mm bis zu -30 mm	inklusive
Höhenverstellung	nur hinten möglich	im Wunderlich Online-Shop
Federvorspannung per Hakenschlüssel	nur hinten möglich	inklusive
Federvorspannung per Hydraulik	nur hinten möglich	im Wunderlich Online-Shop



Kennzeichenträger »SWING«



Kennzeichenträger »SPORT«



Innenverkleidung zur Abdeckung der Original-Kennzeichen-Verschraubung



Kennzeichenträger »SPORT«

WUNDERLICH HECKUMBAU RS

Leicht, filigran und edel – ein krasser Gegensatz zum ausladenden Original. Dazu haben wir eine Innenverkleidung zur Abdeckung der Original-Kennzeichen-Verschraubung entwickelt. Als Kennzeichenträger haben Sie die Wahl: entweder den direkt am Heck befestigten »Sport« oder für maximalen Blick aufs Hinterrad, den Kennzeichenträger »SWING«.

- ▷ Leichter, eng anliegender und auf das Nötigste reduzierter Aluminium-Nummernschildträger am Heck oder per Ausleger am Kardan
- ▷ In der Neigung einstellbar
- ▷ Nummernschild in der Höhe über Langlöcher justierbar
- ▷ Mit Original LED Blinkern oder unseren M-PIN Blinkern kombinierbar
- ▷ Blinkerhalter zur Verwendung der original Blinker liegt bei
- ▷ Bohrbild für Nummernschild wie Original (müssen keine neuen Löcher gebohrt werden)
- ▷ Lasergeschnittenes, beschichtetes Aluminium
- ▷ Inkl. Katzenaugenträger (ebenfalls höhenverstellbar) und E-geprüftem Katzenauge
- ▷ Eintragungsfrei
- ▷ Made in Germany
- ▷ 5 Jahre Garantie

Hinweis: In Kombination mit Kennzeichenträger »SPORT« und originalen Blinkern, bzw. in Kombination mit Kennzeichenträger »SWING« können die originalen Koffer problemlos weiterhin verwendet werden.

Im Bild evtl. dargestellte weitere Produkte gehören nicht zum Lieferumfang.

R 1200 RS LC / R 1250 RS HECKUMBAU

■ schwarz	Art.-Nr.: 44810-000	119,90
-----------	---------------------	--------

KENNZICHENTRÄGER »SPORT«

■ schwarz	Art.-Nr.: 38982-102	189,90
-----------	---------------------	--------

KENNZICHENTRÄGER »SWING«

■ schwarz	Art.-Nr.: 38982-002	249,00
-----------	---------------------	--------

BLINKERHALTER KENNZICHENTRÄGER FÜR ORIGINAL BLINKER

■ schwarz	Art.-Nr.: 38983-102	29,90
-----------	---------------------	-------

BLINKERSATZ »M-PIN«

■ schwarz	Art.-Nr.: 38983-002	139,90
-----------	---------------------	--------



Blinkersatz »M-PIN«



WUNDERLICH HECKUMBAU »SUPERLIGHT«

Eben noch auf der Rennstrecke, jetzt in unserem Shop: Unser radikaler Heckumbau SuperLight für die R 1200 RS LC.

Unser Ziel dieses Umbaus war eine deutliche Gewichtsreduktion für den kompromisslos sportlichen Einsatz der 1200er. Das massive Originalheck platziert viel Gewicht an der ungünstigsten Stelle eines sportlichen Roadsters.

Natürlich stand auch das Design für uns ganz oben im Pflichtenheft. Mit dem perfekt an die Linie der R angepassten Carbonheck gewinnt der Roadster in jeder Hinsicht. Das kurze, hohe Heck spiegelt nun die mächtige Performance des Boxers auch optisch wieder. Außerdem war uns wichtig, dass alle Komponenten dieses Umbaus auch für die Straße zulassungsfähig sind.

Der Umbau besteht aus einem geänderten Heckrahmen aus hochfestem Aluminium, der Heckverkleidung aus hochwertigem Carbon, dem sportlichen Sitzpad, der Abdeckung des Hecks nach unten sowie aus allen benötigten Montage- und Kleinteilen.

Gewichtersparnis ca 5% vom original Gewicht. Dies entspricht etwa 12 kg.

- ▷ Made in Germany
- ▷ 5 Jahre Garantie

Im Bild evtl. dargestellte weitere Produkte gehören nicht zum Lieferumfang.

R 1200 RS LC

Carbon	Art.-Nr.: 44813-000	1990,00
--------	---------------------	---------

KENNZEICHENTRÄGER

schwarz	Art.-Nr.: 44813-100	189,90
---------	---------------------	--------

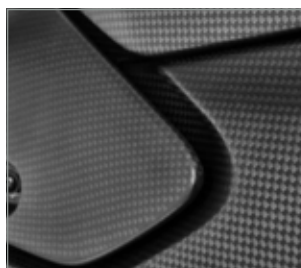

Kennzeichenträger

WUNDERLICH BLINKERHALTERABDECKUNG

Bei einem individuellen Umbau mit Verlegung der Blinker liegt die Öffnung der alten Blinkerhalter frei – optisch unschön und praktisch ein Sammelplatz für Schmutz. Unsere Blinkerhalter-Abdeckung aus hochfestem, gefrästem Aluminium sorgt hier für Abhilfe.

- ▷ Made in Germany
- ▷ 5 Jahre Garantie

Im Bild evtl. dargestellte weitere Produkte gehören nicht zum Lieferumfang.

R 1200 RS LC / R 1250 RS

silber	Art.-Nr.: 44813-011	29,90
--------	---------------------	-------





Fußbremsbehälter-Deckel

Kundenbewertung



TOP verarbeitete Titan-Deckel, bei denen an Passgenauigkeit und Aussehen es nichts zu beanstanden gibt. Wirklich eine Aufwertung des Bikes. Da schaut man auch gerne einmal mehr auf die Flüssigkeitsbehälter.

User GS Biker Jens



titan



WUNDERLICH BEHÄLTERDECKEL

Höchste Aluminium-Fräskunst an exponierter Stelle. Integriertes Design und technisch eine äußerst stabile Weiterentwicklung des einfachen Original-Plastikdeckels.

- ▷ Wesentlich stabiler als die originalen Deckel
- ▷ Behälter wird optisch aufgewertet
- ▷ Einfache Montage – einfach austauschen
- ▷ Schwarz oder titan eloxiert
- ▷ Made in Germany
- ▷ 5 Jahre Garantie

Im Bild evtl. dargestellte weitere Produkte gehören nicht zum Lieferumfang.

R 1200 RS LC / R 1250 RS BREMS-/KUPPLUNGSFLÜSSIGKEITSBEHÄLTER-DECKEL

■ schwarz / Satz	Art.-Nr.: 27040-102	99,90
■ titan / Satz	Art.-Nr.: 27040-103	99,90

FUSSBREMSBEHÄLTER-DECKEL

■ titan / Stück	Art.-Nr.: 36030-003	39,90
-----------------	---------------------	-------



WUNDERLICH SICHERHEITS-ÖLSTOPFEN

Sicherheits-Ölstopfen mit einfacher Handhabung und optimalem Diebstahlschutz.

- ▷ Einfache Handhabung und optimaler Diebstahlschutz
- ▷ Nur zu öffnen mit unserem mitgelieferten Spezialschlüssel
- ▷ mit Öl-Peilstab
- ▷ Einteiliger Aufbau
- ▷ Absolut dicht
- ▷ Hochwertiges Finish
- ▷ Schlüssel als Schlüsselanhänger vorgesehen
- ▷ Lieferung inkl. Stopfen, Schlüssel, Dichtung und Schlüsselring
- ▷ 5 Jahre Garantie
- ▷ Made in Germany

Im Bild evtl. dargestellte weitere Produkte gehören nicht zum Lieferumfang.

R 1200 RS LC / R 1250 RS

■ silber	Art.-Nr.: 27440-001	39,90
■ titan	Art.-Nr.: 27440-003	39,90

ERERSATZSCHLÜSSEL FÜR WUNDERLICH SICHERHEITS-ÖLSTOPFEN

■ VA	Art.-Nr.: 27431-000	6,90
------	---------------------	------

WUNDERLICH NABENABDECKUNG »TORNADO«

Wir komplettieren das Nabendesign. Die Abdeckungen werden in einer sehr leicht zu montierenden Einheit geliefert, die sich mit selbstsichernden Expansionshaltern im Nabentunnel verankern. Damit kein Schraubenkopf sichtbar ist, liefern wir einen Spezialschlüssel, der in die Turbinenlöcher eingreift und so eine schonende, leichte und sichere Befestigung ermöglicht.

- ▷ Abdeckung für die Hohlnabe
- ▷ Beidseitig im Turbinendesign
- ▷ Optische und technische Aufwertung
- ▷ Selbstsichernde Expansionshalter
- ▷ Einfache Montage inklusive Montageschlüssel und zwei Emblemen
- ▷ CNC-gefrästes Aluminium
- ▷ Passend zu Schwinge/Nabe in schwarz, titan oder silber eloxiert
- ▷ Made in Germany
- ▷ 5 Jahre Garantie

Im Bild evtl. dargestellte weitere Produkte gehören nicht zum Lieferumfang.

R 1200 RS LC / R 1250 RS

silber	Art.-Nr.: 34120-101	119,90
schwarz	Art.-Nr.: 34120-103	119,90
titan	Art.-Nr.: 34120-102	119,90

Kundenbewertung



Gelungene optische Aufwertung. Klasse Design. Sehr hochwertig verarbeitet und durchdacht. Sehr empfehlenswert.

User bmw-boxer



Montageschlüssel



CARBON-TEILE | R 1250 RS 

Produkt	Fahrzeug	Art.-Nr.	Preis
Abdeckung neben dem Cockpit links	R 1250 RS	45203-200	149,90
Abdeckung neben dem Cockpit rechts	R 1250 RS	45203-210	149,90
Abdeckung unterm Verkleidungsoberteil links	R 1250 RS	45203-100	149,90
Abdeckung unterm Verkleidungsoberteil rechts	R 1250 RS	45203-110	149,90
Seitendeckel unterm Tank links	R 1250 RS	45203-000	399,00
Seitendeckel unterm Tank rechts	R 1250 RS	45203-010	399,00
Windabweiser links	R 1250 RS	45203-300	199,90
Windabweiser rechts	R 1250 RS	45203-310	199,90

CARBON-TEILE | R 1200 RS LC 

Produkt	Fahrzeug	Art.-Nr.	Preis
Abdeckung links neben dem Cockpit	R 1200 RS LC	45040-101	149,90
Abdeckung rechts neben dem Cockpit	R 1200 RS LC	45040-111	149,90
Abdeckung unterm Verkleidungsoberteil links	R 1200 RS LC	45040-400	99,90
Abdeckung unterm Verkleidungsoberteil rechts	R 1200 RS LC	45040-401	99,90
Auspuffhitzeschutz	R 1200 RS LC	32132-001	189,90
Cockpitabdeckung oben	R 1200 RS LC	45040-100	199,90
Hinterradabdeckung	R 1200 RS LC	32130-201	329,00
Kennzeichenträger	R 1200 RS LC	32135-001	329,00
Motorspoiler Mittelteil	R 1200 RS LC	32134-201	249,00
Seitendeckel am Sitz / links	R 1200 RS LC	32131-101	229,00
Seitendeckel am Sitz / rechts	R 1200 RS LC	32131-001	229,00
Seitendeckel unterm Tank links	R 1200 RS LC	45040-200	299,00
Seitendeckel unterm Tank rechts	R 1200 RS LC	45040-300	299,00
Tankabdeckung	R 1200 RS LC	32133-001	389,00
Ventildeckel / Satz, inkl. Zündkerzenstecker- und Einspritzdüsenabdeckungen	R 1200 RS LC	43763-200	1.199,00
Ventildeckel / links	R 1200 RS LC	43763-300	499,00
Ventildeckel / rechts	R 1200 RS LC	43763-400	499,00
Ventildeckelabdeckung / links	R 1200 RS LC	43764-000	199,90
Ventildeckelabdeckung / rechts	R 1200 RS LC	43763-000	199,90
Verkleidungsmittelteil oben	R 1200 RS LC	45040-000	249,00
Verkleidungswinglet links	R 1200 RS LC	45040-500	129,90
Verkleidungswinglet rechts	R 1200 RS LC	45040-501	129,90
Vorderradkotflügel / links	R 1200 RS LC	33930-101	269,00
Hinterradabdeckung	R 1200 RS LC	32130-301	329,00

WUNDERLICH RAHMENSTOPFEN | R 1200 RS LC / R 1250 RS

Im Bild evtl. dargestellte weitere Produkte gehören nicht zum Lieferumfang.

Produkt	Farbe	Art.-Nr.	Preis
Rahmenstopfenset Kunststoff (11-teilig)	■ schwarz	42742-202	59,90

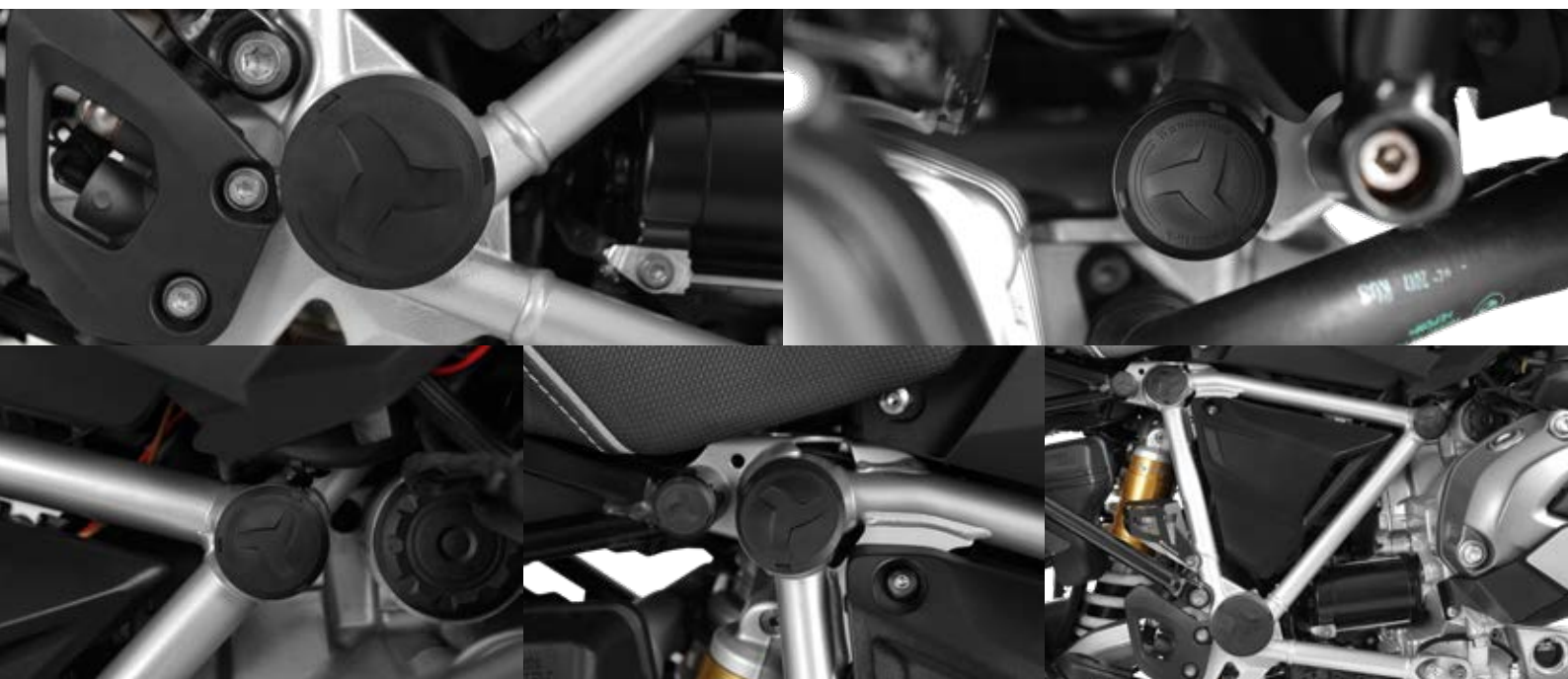

WUNDERLICH ABDECKSTOPFEN HECK

- ▷ Verschließt die beiden Öffnungen im Heck
- ▷ Lieferumfang 2 Stück
- ▷ Made in Germany
- ▷ 5 Jahre Garantie

Im Bild evtl. dargestellte weitere Produkte gehören nicht zum Lieferumfang.

R 1200 RS LC

■ schwarz / 2-teilig	Art.-Nr.: 44812-002	3,90
----------------------	---------------------	------



ELEPHANT & Co. – EINE KLEINE MATERIALKUNDE.

Mit unserer Haltung, nur allerbeste Qualität zu liefern, werden unsere Tankrucksäcke und Motorradtaschen fast ausschließlich aus hochwertigem CORDURA®-Gewebe gefertigt. Sie sind mit unserem CORDURA®-Label gekennzeichnet.

Was aber ist CORDURA® eigentlich? CORDURA® ist ein Material, das durch seine überragende Abriebfestigkeit und Robustheit gekennzeichnet ist. Es handelt sich um eine eingetragene Marke des Schweizer Unternehmens Invista. Die Entwickler dort schufen ein besonderes Verfahren technisches Gewebe aus Polyamid, also Nylon, herzustellen. Das Besondere daran: Bei der Herstellung von CORDURA® werden Polyamid Fasern zunächst systematisch zerschnitten, danach erneut versponnen, um schließlich endgültig verwoben zu werden. Damit erhält es seine wesentlichen, spezifischen Material- und Gewebeeigenschaften. Es ist reiß- und abriebfester sowie robuster als herkömmliches

Nylon. Die leicht angeraute Oberfläche gibt dem Material einen angenehmen und rutschfesten Griff. Es ist wasserabweisend: Feuchtigkeit perlt einfach ab und trocknet extrem schnell. Was CORDURA® für unseren Einsatzzweck besonders interessant macht, ist seine außerordentliche Abriebfestigkeit im Vergleich zu Baumwolle, Polyester oder herkömmlichem Nylon. Tankrucksäcke und Taschen sind auf dem Motorrad ständig einer hohen Beanspruchung ausgesetzt. Wind und Wetter, Feuchtigkeit und Regen, Schmutz, aber auch die mit der Sonneneinstrahlung verbundene UV-Strahlung sowie die allgegenwärtigen, mechanischen Belastungen beanspruchen das Material aufs Höchste. Während andere, minderwertigere Materialien unter dieser Belastung relativ schnell verschleifen und an Stabilität und Zuverlässigkeit verlieren, behält CORDURA® über einen langen Einsatzzeitraum seine Materialeigenschaften und sein Erscheinungsbild.

Die klassische ELEPHANT-Serie.

Aber CORDURA® ist nicht gleich CORDURA®. CORDURA® 330, die leichteste und dünnste Variante, wird meist in Bekleidung oder sehr leichten Taschen verwendet. 500er CORDURA® ist ideal, wenn es beim Einsatz grundsätzlich auf maximale Robustheit bei minimalem Gewicht ankommt, wie bei unserer neuen DRYBAG-Serie. Wir bei Wunderlich verwenden für die klassische ELEPHANT Serie ausschließlich CORDURA® 1000, den »Outdoor-Panzer«, das perfekte und in jeder Hinsicht widerstandsfähigste Material.

Bei allen Vorzügen wissen Spezialisten jedoch auch, dass CORDURA® einen Nachteil hat: Wegen seiner rauen Struktur und der damit verbundenen größeren Oberfläche lässt es sich im Vergleich zu Nylon nur mit aufwendigeren Verfahren

beschichten. Die Beschichtung erfolgt mit einer PVC-freien Acrylat- oder Polyurethanbeschichtung. Durch die Imprägnierung mit Fluorcarbon ist unser Gewebe zudem schmutz- und wasserabweisend. Wir betreiben den Aufwand aus Überzeugung, um aus diesem einzigartigen hochwertigen technischen Gewebe perfekte, lang- lebige, belast- und beanspruchbare Motorradtaschen zu fertigen.

Diese aufwendigen Verfahren und die sorgfältige Fertigung und Verarbeitung haben einen Wert. Einen Wert, der sich auch im Preis niederschlägt, ja niederschlagen muss. Dazu stehen wir. Der Preis ist jedoch lange vergessen, wenn Ihr Wunderlich Tankrucksack auch nach Jahren und unzähligen Kilometern zuverlässig gute Dienste leistet. Wie am ersten Tag.





Die klassische ELEPHANT-Serie.



Die neue ELEPHANT **DRYBAG**-Serie.

Neu: ELEPHANT DRYBAG. Puristisch. Wasserdicht.

2021 nehmen wir ein neues Familienmitglied in der ELEPHANT Reihe auf: Die **DRYBAG**-Serie. Alle Taschen der ELEPHANT **DRYBAG**-Serie sind gekennzeichnet durch ein reduziertes, puristisches Design mit hohem Wiedererkennungswert und durch ihre absolut wasserdichte Konfektionierung. Sie sind UV-stabil, robust konstruiert und langlebig.

Zum Einsatz kommt -wie beim traditionellen ELEPHANT-CORDURA®, hier in der 500er Ausführung. Dessen feinere Webstruktur unterstreicht das puristische Erscheinungsbild der neuen Serie. Zur Herstellung der Wasserdichtigkeit und der Formstabilität wird auf dieses hochwertige technische Gewebe innerseitig eine durable TPU-Schicht laminiert. Alle Nähte und Dopplungen sind sorgfältig wasserdicht verschweißt. Die Reiß-

verschlüsse sind hochwertigen verarbeitet sowie wasser- und staubdicht. Sie sind komfortabler in der Handhabung.

Auf der Oberseite werden die **DRYBAG** mit einer zusätzlichen integrierten Schutzkappe abgeschlossen, die in der gleichen Art wie der Tankrucksack selbst hergestellt wird. Die Schutzkappe deckt die Oberseite der Taschen sowie die Reißverschlüsse zusätzlich ab. Diese Konstruktion sorgt für absolute Wasserdichtigkeit.

Die Schutzkappe verfügt über ein dem militärischen MOLLE-System nachempfundenenes, vielseitig nutzbares Halterungssystem aus regelmäßig angeordneten ovalen Öffnungen. Hier können auf einfache Weise Zusatztaschen integriert werden.





NEU!

WUNDERLICH ELEPHANT DRYBAG TANKRUCKSACK

Unser kompakter Tankrucksack ist die ideale Lösung für die alltägliche Fahrt, aber auch für eine Eintages- oder Mehrtages-tour. Er verfügt über ein Volumen von 12 Litern, das sich im Alltag als sehr zweckmäßig erwiesen hat. Der passgenaue, mit einem Handgriff herausnehmbare Formeinsatz im Inneren ist mit einer per Klett verschließbaren Innentasche ausgestattet. Diese ist gut zugänglich. Die Klappe des **DRYBAG** Tankrucksacks ist mit einer Netztasche ausgestattet, die mit einem Reißverschluss versehen ist. Sie nimmt auf, was unterwegs griffbereit sein soll.

Der formstabile Tankrucksack bietet dem Gepäck sicheren Halt und Schutz und er flattert auch bei hohen Geschwindigkeiten nicht. Er verursacht deshalb auch keine geschwindigkeitsbedingten Flattergeräusche. Besonders auch, weil keine zusätzliche wasserdichte Haube für Regenfahrten benötigt wird.

- ▷ Ideal als täglicher Begleiter, groß genug für den Wochenendtrip
- ▷ Neue, puristische Form und Ausführung mit hohem Wiedererkennungswert
- ▷ Wasserdicht, hochfest, robust, abriebsicher, langlebig
- ▷ Ideal für den täglichen Einsatz mit leicht zugänglichem, funktionalem Stauraum
- ▷ UV-stabil ausgerüstet
- ▷ Dem militärischen MOLLE-System nachempfundenen, vielseitig nutzbares Halterungssystem für Zubehörtaschen auf der Oberseite der Abschlussklappe
- ▷ Wasser- und staubdichte Reißverschlüsse
- ▷ Bequemer Tragegriff
- ▷ Griffige und ergonomisch geformte Zipper
- ▷ Passgenauer, stabiler Einsatz für optimale Formstabilität mit separater Tasche
- ▷ Perfekter Halt und Schutz fürs Gepäck – kein Flattern bei hohen Geschwindigkeiten
- ▷ Mit Zipper ausgestattete Netztasche im Deckel
- ▷ Geringes Eigengewicht
- ▷ Werkstoff: CORDURA® 500, hochfest und abriebsicher, wasser- und staubdicht, innen zusätzlich TPU (Thermoplastisches Polyurethan)-beschichtet, Nähte und Dopplungen wasserdicht verschweißt
- ▷ Farbe: schwarz
- ▷ Maße: Länge: 31 cm / Breite: 24 cm / Höhe: 17 cm
- ▷ Volumen ca.: 12 Liter
- ▷ 5 Jahre Garantie

Im Bild evtl. dargestellte weitere Produkte gehören nicht zum Lieferumfang.

ELEPHANT DRYBAG TANKRUCKSACK

■ schwarz	Art.-Nr.: 44151-000	189,90
-----------	---------------------	--------

SYSTEMHALTERUNG FÜR ELEPHANT DRYBAG TANKRUCKSACK R 1200 RS LC / R 1250 RS

■ schwarz	Art.-Nr.: 20651-110	69,90
-----------	---------------------	-------



Weiteres Staufach im Deckel



... lässt sich weiteres Zubehör befestigen



Dank der Aufnahmeschlaufen ...



Bis zu 12l Fassungsvermögen



Fahrzeugspezifische Systemhalterung



WUNDERLICH ELEPHANT DRYBAG SITZBANK- UND GEPÄCKTRÄGERTASCHE

Unsere multifunktionale und kompakte Tasche, kann entweder auf dem Gepäckträger oder dem Soziussitz schnell und unkompliziert befestigt werden. Perfekt, wenn auf die Schnelle zusätzlicher Stauraum benötigt wird. Sie verfügt über ein Volumen von 12 Litern, das sich bei Bedarf auf 16 Liter erweitern lässt. Die Basis der Toptasche ist mit einem umlaufenden formstabilen Einsatz ausgestattet. Im Deckel befindet sich eine großzügige Netztasche für alles was unterwegs griffbereit sein soll. Sie wird mit einem Reißverschluss verschlossen.

Die formstabile Tasche bietet dem Gepäck sicheren Halt und Schutz und sie flattert auch bei hohen Geschwindigkeiten nicht. Sie verursacht deshalb auch keine geschwindigkeitsbedingten Flattergeräusche. Besonders auch, weil keine zusätzliche wasserdichte Haube für Regenfahrten benötigt wird.

- ▷ Multifunktionale und kompakte Tasche, groß genug für den Wochenendtrip
- ▷ Anpassbares Volumen – ausziehbar (12 bis 16 Liter Inhalt) durch umlaufenden Reißverschluss
- ▷ Neue, puristische Form und Ausführung mit hohem Wiedererkennungswert
- ▷ Wasserdicht, hochfest, robust, abriebsicher, langlebig
- ▷ Ideal für den täglichen Einsatz mit leicht zugänglichem, funktionalem Stauraum
- ▷ UV-stabil ausgerüstet
- ▷ Dem militärischen MOLLE-System nachempfundenenes, vielseitig nutzbares Halterungssystem für Zubehörtaschen auf der Oberseite der Abschlusskappe
- ▷ Wasser- und staubdichte Reißverschlüsse
- ▷ Bequemer Tragegriff
- ▷ Griffige und ergonomisch geformte Zipper
- ▷ Passgenauer, stabiler Einsatz für optimale Formstabilität
- ▷ Perfekter Halt und Schutz fürs Gepäck – kein Flattern bei hohen Geschwindigkeiten
- ▷ Mit Zipper ausgestattete Netztasche im Deckel
- ▷ Geringes Eigengewicht
- ▷ Werkstoff: CORDURA® 500, hochfest und abriebsicher, wasser- und staubdicht, innen zusätzlich TPU (Thermoplastisches Polyurethan)-beschichtet, Nähte und Dopplungen wasserdicht verschweißt
- ▷ Farbe: schwarz
- ▷ Maße (L/B/H): 31 cm / 24 cm / 17 cm
- ▷ Volumen ca.: 12 Liter (erweiterbar auf 16 Liter)
- ▷ 5 Jahre Garantie

Im Bild evtl. dargestellte weitere Produkte gehören nicht zum Lieferumfang.

PASSEND FÜR ALLE GEPÄCKTRÄGER ODER SOZIUSSITZE

■ schwarz Art.-Nr.: 44152-000 189,90

NEU!



DRY
BAG



Bis zu 16l Fassungsvermögen



Zusätzliches Staufach im Deckel



Dank der Aufnahmeschlaufen ...



... lässt sich weiteres Zubehör befestigen



Anwendungsbeispiel Befestigung einer weiteren Tasche an Aufnahmeschlaufen





Wunderlich
Tankrucksack »Elephant Sport«
am Beispiel
der R 1200 GS
LC Adventure



WUNDERLICH TANKRUCKSACK ELEPHANT »SPORT«

Unser Maßgeschneiderter Tankrucksack. Die ideale Lösung für die tägliche Fahrt, für die Tagestour oder den größeren Ausflug. Dank der praktischen LOXX-Schnellverschlüsse lässt sich der Tankrucksack schnell und unkompliziert befestigen und zum Mitnehmen wieder lösen. Die sportliche, kompakte Form garantiert volle Bewegungsfreiheit und keine Einschränkung des Blicks auf den Vorbau und die Instrumente, auch der Lenkeinschlag wird nicht beeinträchtigt.

- ▷ Maßgeschneiderter Tankrucksack mit LOXX-Schnellverschlüssen
- ▷ Kompakte Form, volle Bewegungsfreiheit
- ▷ Inhalt 4 l
- ▷ Geschützter E-CONNECT Kabelzugang
- ▷ Gumminetz auf der Oberseite
- ▷ Staub- und wasserabweisende Reißverschlüsse
- ▷ Innenverstärkung für optimale Formstabilität
- ▷ Wasserabweisendes, Fluorcarbon imprägniertes CORDURA®-Gewebe, innen zusätzlich beschichtet
- ▷ Hochfest, abriebsicher, kann nicht ausbleichen
- ▷ Made in Europe
- ▷ 5 Jahre Garantie

Im Bild evtl. dargestellte weitere Produkte gehören nicht zum Lieferumfang.

R 1200 RS LC / R 1250 RS TANKRUCKSACK + BEFESTIGUNGSMATERIAL

■ schwarz	Art.-Nr.: 20653-400	179,90
-----------	---------------------	--------

TRAGEGURT FÜR TANKRUCKSACK

■ schwarz	Art.-Nr.: 20701-002	19,90
-----------	---------------------	-------

R 1200 RS LC ANBAUSATZ BEI VERBAUTEN WINDABWEISERN

Satz	Art.-Nr.: 20653-410	4,90
------	---------------------	------

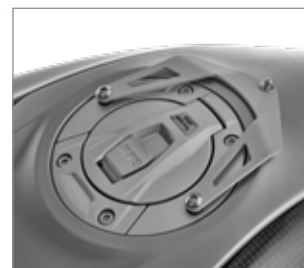

LOXX-Schnellverschlüsse und der hintere Halter



Kabeldurchführung





REISE **empfehlung**
MOTORRAD
 MOTORRAD NEWS
TIPP



Tankrucksack »Elephant«



Schnellverschluss: vorne öffnen



und mit einem Handgriff abnehmen



Zusatzbefestigungen vorne für Offroad/schwere Beladung



Zusatzbefestigungen hinten für Offroad/schwere Beladung

WUNDERLICH TANKRUCKSACK »ELEPHANT«

Die wasserfeste, maßgeschneiderte Gepäckbeförderung mit einem multifunktionalen Befestigungskonzept, das es so bisher noch nicht gab. Eine Grundplatte wird mit wenigen Handgriffen am Fahrzeug befestigt und nimmt den Tankrucksack per Schnellbefestigung auf. Einfach die Haltezunge des Tankrucksacks durch die Aufnahme an der Grundplatte schieben und vorne verschließen. Eine geniale Schnellbefestigung, die auch mit Handschuhen etc. ein sekundenschnelles An- und Abbauen ermöglicht.

- ▷ Wasserabweisendes, Fluorcarbon imprägniertes Cordura®-Gewebe
- ▷ Ausziehbar, mit bis zu 23 Litern Maximalinhalt
- ▷ Verkleinerbar (mit umlaufendem Reißverschluss) auf 15 Liter
- ▷ Mit einem Handgriff abnehmbar
- ▷ Einfacher Zugang zum Tankeinfüllstutzen (abklappbar)
- ▷ Maximale Raumausnutzung, sicherer Halt und Schutz des Lackes durch Verwendung einer Grundplatte
- ▷ Einmalige Schnellbefestigung am Fahrzeug mit zusätzlicher OffRoad-Sicherung
- ▷ Sehr großes (A4), wendbares und abnehmbares Kartenfach aus weicher, robuster PVC-Folie
- ▷ Wasserabweisender Rundumreißverschluss (180°) für ein leichtes Einlegen und Herausnehmen der Karte
- ▷ Wasserabweisende Kabeldurchführung für elektrische Leitungen, wie Handy-Ladekabel etc.
- ▷ Oben aufgebrachtes ZickZack-Gummi für die schnelle Aufnahme von Handschuhen etc.
- ▷ Innenverstärkung durch PE-Einlage für optimale Formstabilität verhindert ein Ausbeulen
- ▷ Auf der Innenseite zusätzlich beschichtet – hochfest, abriebsicher und kann nicht ausbleichen
- ▷ Tragesystem: Kann mit beiliegenden Tragegurten als Rucksack/Umhängetasche genutzt werden
- ▷ Besonders haftstarkes Unterbodenmaterial, welches sich an den Tank anpasst und ein Verrutschen der Grundplatte verhindert
- ▷ Made in Europe
- ▷ 5 Jahre Garantie

Im Bild evtl. dargestellte weitere Produkte gehören nicht zum Lieferumfang.

TANKRUCKSACK INKL. KARTENFACH

■ schwarz	Art.-Nr.: 20600-000	199,90
-----------	---------------------	--------

SYSTEMHALTERUNG FÜR TANKRUCKSACK R 1200 RS LC / R 1250 RS

■ schwarz	Art.-Nr.: 20651-110	69,90
-----------	---------------------	-------



ELEPHANT
 by Wunderlich 

Testen Sie Ihr neues Wunderlich Produkt garantiert ohne Risiko!

Wenn Sie nicht zufrieden sind, können Sie den Artikel innerhalb von **60 Tagen** ab Kaufdatum zurückgeben.

REISE online
MOTORRAD
EMPFEHLUNG

MOTORRAD NEWS
TIPP

MADE BY
WUNDERLICH

GARANTIE
5*
JAHRE

MADE IN
EUROPE

WASSER
ABWEISEND

CORDURA
GEWEBE



Abnehmbares, wendbares Kartenfach mit 180°-Kartenfach-Öffnung inklusive



Systemhalterung für Tankrucksack



ZickZack-Gummi für z.B. Handschuhe



Geschütztes Ersatzvisier-Fach



Mit bis zu 25 Litern Maximalinhalt



Kabeldurchführung



Wasserabweisendes, Fluorcarbon imprägniertes Cordura®-Gewebe



Leicht zugängliche Zusatztaschen mit Innenfächern



Wasserabweisender Rundumreißverschluss



Das Kartenfach kann auch ohne Tankrucksack am Fahrzeug verwendet werden



Einfacher Zugang zum Tank

Kundenbewertung



Ich bin echt begeistert, nicht nur weil er mir Optisch am besten gefiel, nein auch die Funktion der Aufbau und das Gesamtkonzept ist klasse. Nur die Sitzbank abnehmen und zwei Schrauben an der Tankverkleidung lösen und die Grundplatte befestigen. Fertig!! Das ganze dauert keine 3 Min. Viele kleine Taschen, Karten-Klarsichthülle, alles top, ich bin begeistert. Zum Tanken ist nur eine Schnalle zu lösen und der gesamte Rucksack lässt sich hochklappen.

User Marcus M.



Inkl. wasserdichtem Gepäcksack







Organizertasche



Ersatz-Kartenfach

NEU!



Gepäcksack wasserdicht



Regenhaube »Basic«



NEU!



WUNDERLICH ZUBEHÖR FÜR TANKRUCKSACK »ELEPHANT«

Im Bild evtl. dargestellte weitere Produkte gehören nicht zum Lieferumfang.

WUNDERLICH ORGANIZERTASCHE

- ▷ Ordnung und schneller Zugriff auf wichtige Dinge
- ▷ Geräumig, herausnehmbar, mit praktischen Fächern
- ▷ Passend zu unseren Tankrucksäcken »ELEPHANT«
- ▷ Wird per Schnellaufnahme am Tankrucksack befestigt

■ schwarz	Art.-Nr.: 20680-000	29,90
-----------	---------------------	-------

WUNDERLICH ERSATZ-KARTENFACH

■ schwarz	Art.-Nr.: 20700-000	29,90
-----------	---------------------	-------

WUNDERLICH GEPÄCKSACK WASSERDICHT

- ▷ Wasserdichtes Polyester 75d
- ▷ PU-beschichtet
- ▷ Ultraleicht und abriebfest
- ▷ Dichter, verstärkter Rollverschluss mit Steckschloss
- ▷ Zusätzlicher Befestigungshaken am Verschluss
- ▷ Speziell abgedichtete Doppelnähte
- ▷ Blau, mit Wunderlich-Logos
- ▷ Volumen in Litern: klein ca. 8l / groß ca. 30l
- ▷ Made in Europe
- ▷ 5 Jahre Garantie

Im Bild evtl. dargestellte weitere Produkte gehören nicht zum Lieferumfang.

■ blau / groß & klein im Set	Art.-Nr.: 44000-300	14,90
■ blau / groß	Art.-Nr.: 44000-200	9,90
■ blau / klein	Art.-Nr.: 44000-100	6,90

REGENHAUBEN

Empfehlenswert beim Transport empfindlicher Geräte und/oder bei Dauerregen.

WUNDERLICH REGENHAUBE »VARIO« (OHNE ABB.)

■ schwarz	Art.-Nr.: 42330-002	49,90
-----------	---------------------	-------

REGENHAUBE »BASIC«

■ silber	Art.-Nr.: 20690-000	19,90
----------	---------------------	-------

WUNDERLICH ERSATZ-ZIPPER

Ergonomisch geformt mit Wunderlich-Branding auf Vorder- und Rückseite. Lässt sich sehr gut mit oder auch ohne Handschuhe sicher greifen. Für alle unsere Taschen passend.

Im Bild evtl. dargestellte weitere Produkte gehören nicht zum Lieferumfang.

■ schwarz / Stück	Art.-Nr.: 20750-000	0,90
■ blau / Stück	Art.-Nr.: 20750-100	0,90

WUNDERLICH FOTOEINSATZ FÜR TANKRUCKSACK »ELEPHANT«

Dieser praktische und flexible Fotoeinsatz macht unseren Elefant-Tankrucksack, aber auch nahezu jeden anderen Tankrucksack, zum vollwertigen Foto-Tankrucksack.

- ▷ Fotoeinsatz mit rundum schützender Polsterung
- ▷ Polsterung auch am Boden und am Deckel
- ▷ Komplette variable, mehrteilige Inneneinteilung ebenfalls mit Polsterung
- ▷ Passend für unseren »ELEPHANT« und nahezu alle Fremdprodukte in vergleichbarer Größe
- ▷ Großer, umlaufender Reißverschluss für Übersichtlichkeit und schnellen Zugriff
- ▷ Formstabil auch ohne Inhalt
- ▷ Inkl. zweier Objektivstützen für perfekte Positionierung
- ▷ Große Schlaufe zum schnellen Entnehmen aus dem Tankrucksack
- ▷ Zwei stabile Ösen zum Anbringen eines Trageriemens (Riemen ist im Lieferumfang des Elephants vorhanden)
- ▷ Maße: (L/B/H) 30 cm / 25 cm / 17 cm
- ▷ Made in Europe
- ▷ 5 Jahre Garantie

Tip: Zum Transport der wertvollen Fotoausrüstung im Dauerregen empfehlen wir die Verwendung unserer Tankrucksack-Regenhaube oder unseres wasserdichten Gepäcksacks.

Im Bild evtl. dargestellte weitere Produkte gehören nicht zum Lieferumfang.

FÜR TANKRUCKSACK »ELEPHANT« (NICHT »TOUR EDITION«) VERWENDBAR

■ schwarz Art.-Nr.: 20601-002 89,90



Formstabil auch ohne Inhalt



Objektivstützen für perfekte Positionierung



WUNDERLICH KÜHLTASCHE FÜR TANKRUCKSACK »ELEPHANT«

Diese praktische und gut isolierende Kühltasche passt genau in zahlreiche unserer hilfreichen Gepäcklösungen wie Tankrucksäcke, Sitzbank- und Heckträger-Taschen oder in unsere Topcase- oder Koffer-Top-Taschen. Stabiles Material und sorgfältige Verarbeitung garantieren eine lange Lebensdauer und eine entsprechende Effektivität.

- ▷ Material: Stabiles Polyester 600d
- ▷ Innen-Material: Aluminium kaschiert
- ▷ Komplette PVC-frei
- ▷ Für Lebensmittel geeignet
- ▷ Maße: 25,5 x 16 x 15 cm
- ▷ Ausstattung: Hauptfach mit 2-Wege-Reißverschluss, flache Vortasche, Handgriffe
- ▷ Made in Europe
- ▷ 5 Jahre Garantie

Im Bild evtl. dargestellte weitere Produkte gehören nicht zum Lieferumfang.

FÜR TANKRUCKSACK »ELEPHANT« (NICHT »TOUR EDITION«) VERWENDBAR

■ schwarz Art.-Nr.: 20861-002 19,90





Echt-Carbon/schwarz



silber/schwarz



Echt-Carbon/schwarz



Kabeldurchführung



Wasserabweisender Rundumreißverschluss



Hochwertige Verarbeitung



Edler Materialmix



WUNDERLICH TANKRUCKSACK »ELEPHANT TOUR EDITION«

Der kompakte, robuste Dauerbegleiter für Touren.

- ▷ Wasserabweisendes, Fluorcarbon imprägniertes Cordura®-Gewebe
- ▷ 7 Liter Inhalt
- ▷ Bombensicherer Halt und Schutz des Lackes durch Grundplatte
- ▷ Großes Kartenfach aus PVC-Folie
- ▷ Wasserabweisende Reißverschlüsse und Kabeldurchführung
- ▷ Innenverstärkung durch PE-Einlage
- ▷ Beiliegender Tragegurt
- ▷ Wahlweise mit Seitenwangen aus Planen-Gewebe (silbern) oder Echt-Carbon-Gewebe mit einer glasklaren PVC-Beschichtung
- ▷ Made in Europe
- ▷ 5 Jahre Garantie

Im Bild evtl. dargestellte weitere Produkte gehören nicht zum Lieferumfang.

TANKRUCKSACK

■ silber/schwarz	Art.-Nr.: 40980-100	149,90
■ Echt-Carbon/schwarz	Art.-Nr.: 40980-101	149,90

SYSTEMHALTERUNG FÜR TANKRUCKSACK R 1200 RS LC / R 1250 RS

■ schwarz	Art.-Nr.: 20651-110	69,90
-----------	---------------------	-------

ELEPHANT TOUR







Robustes, wasserdichtes PVC-Gewebe



Media-Einschub für unterschiedliche Geräte



Schnellbefestigung am Lenker per hochfestem Klettverschluss



Gepolstert und mit Innenfutter



Zusatzhalter und Tasche in der Innenklappe



E-Connect: wasserabweisender Kabelausgang



Youtube Link
Lenkertasche
»BarBag
MEDIA«

WUNDERLICH LENKERTASCHE »BARBAG MEDIA WASSERFEST«

Diese Tasche ist eine Weiterentwicklung unserer bisherigen Lenkertasche, mit der wir einen großen Schritt in Richtung Wasserdichtigkeit gemacht haben. Wir haben das Oberteil und die komplette Klappe gegen wasserdichtes PVC-Gewebe ausgetauscht und mit dem Handyfach verschweißt. Damit ist das Mobiltelefon perfekt geschützt.

- ▷ Leicht an-/abnehmbar
- ▷ Sicherer Halt unter allen Bedingungen
- ▷ Version L: Media-Einschub passend für Geräte bis zum Format: 160 x 85 x 10 mm (BxHxT)
- ▷ Version XL: Media-Einschub passend für Geräte bis zum Format: 190 x 105 x 10 mm (BxHxT)
- ▷ Gerät weiter bedienbar
- ▷ Wassergeschützter Kabelzugang
- ▷ Zusatzhalter und Tasche in der Innenklappe
- ▷ Auch leer formstabil
- ▷ Schnellbefestigung am Lenker
- ▷ Wasserabweisende und staubfeste Reißverschlüsse
- ▷ Gepolstert und mit Innenfutter
- ▷ Trage-Gurt
- ▷ Wasserabweisendes, Fluorcarbon imprägniertes Cordura®-Gewebe
- ▷ Taschenklappe aus robustem, wasserfestem PVC-Gewebe mit verschweißtem Einschub
- ▷ Made in Europe
- ▷ 5 Jahre Garantie

Im Bild evtl. dargestellte weitere Produkte gehören nicht zum Lieferumfang.

R 1250 RS

■ schwarz / L	Art.-Nr.: 29870-302*	89,90
■ schwarz / XL	Art.-Nr.: 29870-402*	99,90

* nur in Verbindung mit Wunderlich Touren-Rohrlenkerumbau (Art.-Nr.: 31000-50x)

Gerät weiter bedienbar



WUNDERLICH LENKERTASCHE »BARBAG MEDIA«

- ▷ Leicht an-/abnehmbar
- ▷ Sicherer Halt unter allen Bedingungen
- ▷ Version L: Media-Einschub passend für Geräte bis zum Format: 130 x 70 x 10 mm (BxHxT)
- ▷ Version XL: Media-Einschub passend für Geräte bis zum Format: 155 x 90 x 10 mm (BxHxT)
- ▷ Gerät weiter bedienbar
- ▷ Wassergeschützter Kabelzugang
- ▷ Zusatzhalter und Tasche in der Innenklappe
- ▷ Auch leer formstabil
- ▷ Schnellbefestigung am Lenker
- ▷ Wasser-/staubfeste Reißverschlüsse
- ▷ Gepolstert und mit Innenfutter
- ▷ Trage-Gurt
- ▷ Wasserabweisendes, Fluorcarbon imprägniertes Cordura®-Gewebe
- ▷ Made in Europe
- ▷ 5 Jahre Garantie

Im Bild evtl. dargestellte weitere Produkte gehören nicht zum Lieferumfang.

R 1250 RS

■ schwarz / L	Art.-Nr.: 29870-100*	79,90
■ schwarz / XL	Art.-Nr.: 29870-200*	89,90

* nur in Verbindung mit Wunderlich Touren-Rohr lenkerumbau (Art.-Nr.: 31000-50x)

WUNDERLICH LENKERTASCHE »BARBAG EVO«

Alle Vorzüge des »BarBagMedia«, jedoch ohne Geräte-Einschub.

Im Bild evtl. dargestellte weitere Produkte gehören nicht zum Lieferumfang.

R 1250 RS

■ schwarz	Art.-Nr.: 29870-000*	79,90
-----------	----------------------	-------

* nur in Verbindung mit Wunderlich Touren-Rohr lenkerumbau (Art.-Nr.: 31000-50x)



Media-Version mit Sichtfenster



Schnellbefestigung per hochfestem Klettverschluss



E-Connect: wasserabweisender Kabelausgang



Aufnahme für unterschiedliche Gerätegrößen bei »BARBAG MEDIA«



Umhängefunktion durch mitgelieferten Tragegurt

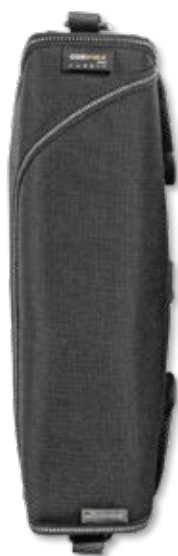

»BarBagEvo«



»BarBagMedia L«



»BarBagMedia XL«



ALLE PRODUKTINFOS AUF WUNDERLICH.DE





Wasserabweisendes CORDURA®-Gewebe



LOXX-Verschluss

WUNDERLICH VERKLEIDUNGSTASCHEN

Die raffinierte und passgenaue Wunderlich Verkleidungstaschen für alles, was schnell zur Hand sein soll. Mit einem Handgriff wird sie mittels Klett und LOXX-Verschluss befestigt.

- ▷ Sichere Schnellbefestigung durch haftstarkes Klett und LOXX
- ▷ Nichts scheuert oder flattert
- ▷ Blaues Innenfutter sorgt für Übersichtlichkeit und es kann nichts mehr in Ritzen verschwinden
- ▷ Wasserabweisendes, teflonbeschichtetes CORDURA, hochfest und abriebsicher, innen beschichtet
- ▷ Wasserabweisender Reißverschluss
- ▷ Auch leer formstabil
- ▷ Komplettes Set für rechts und links
- ▷ Ca. 21cm breit, 6cm tief und 8cm hoch
- ▷ Griffiger Zipper, auch mit dickem Handschuh gut bedienbar
- ▷ Made in Europe
- ▷ 5 Jahre Garantie

Im Bild evtl. dargestellte weitere Produkte gehören nicht zum Lieferumfang.

R 1200 RS LC / R 1250 RS

■ schwarz / Satz Art.-Nr.: 45101-000 99,90



WUNDERLICH WINDABWEISER TASCHEN

- ▷ Zusatz-Gepäckraum am Rahmenheck
- ▷ Volle Bewegungsfreiheit
- ▷ Sichere Befestigung
- ▷ Gepolstert mit Innenfutter
- ▷ Auch leer formstabil
- ▷ Wasserabweisendes, Fluorcarbon imprägniertes CORDURA®-Gewebe
- ▷ Wasserabweisende und staubfeste Reißverschlüsse
- ▷ Rückseite aus Lkw-Plane zur leichten Reinigung
- ▷ Made in Europe
- ▷ 5 Jahre Garantie

Im Bild evtl. dargestellte weitere Produkte gehören nicht zum Lieferumfang.

R 1200 RS LC / R 1250 RS

■ schwarz / Satz Art.-Nr.: 20800-100 139,90



WUNDERLICH BEINTASCHE

Alle Utensilien, die auf dem Motorrad stets »am Mann« oder »an der Frau« sein sollten, finden jetzt in unserer innovativen Beintasche Platz. Dank der einstellbaren Gürtel- und Bein-Schlaufe sitzt sie sicher und bequem am Oberschenkel, ohne zu stören oder einzuengen.

- ▷ Wasserabweisendes, Fluorcarbon imprägniertes Cordura®-Gewebe
- ▷ Wasserabweisende und robuste Reißverschlüsse mit großen Zipperrn
- ▷ Auch leer formstabil
- ▷ Verstellbare Gürtel- und Bein-Schlaufen
- ▷ Bequemer, aber dennoch sicherer und flatterfreier Sitz
- ▷ Maße ca. 26 cm x 19 cm
- ▷ Zusätzliche praktische Außentasche für Handy, Papiere etc.
- ▷ Made in Europe
- ▷ 5 Jahre Garantie

Im Bild evtl. dargestellte weitere Produkte gehören nicht zum Lieferumfang.

■ schwarz / rechts Art.-Nr.: 44880-000 69,90

GÜRTEL

Zur Befestigung der Beintasche wird ein Gürtel benötigt, sollten Sie keinen an Ihrer Hose haben, bieten wir hier eine Alternative. Der Gürtel ist selbstverständlich längeneinstellbar.

Im Bild evtl. dargestellte weitere Produkte gehören nicht zum Lieferumfang.

■ schwarz Art.-Nr.: 44880-200 6,90



Wasserabweisendes Cordura®-Gewebe



Flexible Beinschlaufe mit Gummizug



Schnelle Fixierung an der Hüfte



Hochwertige Verarbeitung





WUNDERLICH SITZBANK- UND GEPÄCKTRÄGER-TASCHE »ELEPHANT«

Multifunktionale Tasche, die schnell entweder auf dem Gepäckträger oder auf dem Soziussitz befestigt werden kann.

- ▷ Wasserabweisendes, Fluorcarbon imprägniertes Cordura®-Gewebe
- ▷ Sitzbank- und Gepäckträger-Tasche »Elephant« für alle BMWs
- ▷ Innovative Schnellbefestigung zum Fixieren auf Sitzbank oder Gepäckträger
- ▷ Volumen in Litern (ca.): 14–20 (ausziehbar)
- ▷ Oben aufgebrachtes ZickZack-Gummi für die schnelle Aufnahme von Handschuhen etc.
- ▷ Zwei Außentaschen
- ▷ Formstabile Innenverstärkung
- ▷ Geschlossenes Innenfutter
- ▷ Wasser-/staubgeschützte Reißverschlüsse
- ▷ Ergonomischer Tragegriff
- ▷ Made in Europe
- ▷ 5 Jahre Garantie

Im Bild evtl. dargestellte weitere Produkte gehören nicht zum Lieferumfang.

PASSEND FÜR ALLE GEPÄCKTRÄGER ODER SOZIUSSITZE

■ schwarz	Art.-Nr.: 44150-000	189,90
-----------	---------------------	--------

OPTIONAL: REGENHAUBE »VARIO«

Empfehlenswert beim Transport empfindlicher Geräte und/oder bei Dauerregen.

■ schwarz	Art.-Nr.: 42332-000	19,90
-----------	---------------------	-------



Als Sitzbank- oder ...



... Gepäckträgertasche einsetzbar



Blaues Innenfutter



Wassergeschützte Reißverschlüsse

ELEPHANT
by Wunderlich



8-15 Liter mit umlaufendem Kompressionsband



WUNDERLICH ORGANIZER-TASCHE FÜR KOFFER- UND TOPCASE-DECKEL

Jetzt können auch die Koffer-Deckel praktisch und sinnvoll genutzt werden.

- ▷ Innentasche für alle Koffer und Topcases
- ▷ Hauptfach und zwei Außen-Einsteckfächer
- ▷ Leichte, sichere Befestigung mittels hochfestem Klettverschluss
- ▷ Tasche kann schnell entnommen und wieder eingesetzt werden
- ▷ Hochfestes und abriebsicheres Gewebe
- ▷ Feste Gewebeplatte an der Unterseite
- ▷ Griffiger Zipper
- ▷ 5 Jahre Garantie

Im Bild evtl. dargestellte weitere Produkte gehören nicht zum Lieferumfang.

■ schwarz / Stück Art.-Nr.: 44180-000 39,90



Feste Unterseite mit Klett

WUNDERLICH KOFFER-INNENTASCHE »EVO«

Mit diesen hochwertigen Taschen lässt sich der gesamte Kofferinhalt bequem mit auf das Hotelzimmer nehmen und die unhandlichen Koffer können am Fahrzeug verbleiben.

- ▷ Maximale Raumausnutzung (variable Größe/Form)
- ▷ 18–28 Liter Inhalt (ausziehbar)
- ▷ Zwei gegenläufige Zipper
- ▷ Außenfach
- ▷ Gepolstertes Innenfach
- ▷ Trage-Griff und -Gurt
- ▷ Schützende Polsterung rundum
- ▷ Vorderseite aus robustem Planengewebe mit Reflex-Keder
- ▷ Außenmaße in cm (ca.): 40 x 30 x 17 bzw. 25 ausgefahren
- ▷ Made in Europe
- ▷ 5 Jahre Garantie

Im Bild evtl. dargestellte weitere Produkte gehören nicht zum Lieferumfang.

UNIVERSELL, Z.B. FÜR DIE WUNDERLICH »EXTREME« KOFFER, ORIGINAL KOFFER (VARIO UND ALU), ALLE KRAUSER SOWIE HEPKO & BECKER KOFFER UND ALLE ÄHNLICH GROSSEN KOFFER (SIEHE ABMESSUNGEN)

■ schwarz/silber / Stück Art.-Nr.: 43740-000 79,90

■ schwarz/silber / Satz Art.-Nr.: 43745-000 149,90



Edler Materialmix mit Planengewebe

Robuste Reißverschlüsse



Testen Sie Ihr neues Wunderlich Produkt garantiert ohne Risiko!

Wenn Sie nicht zufrieden sind, können Sie den Artikel innerhalb von **60 Tagen** ab Kaufdatum zurückgeben.

WUNDERLICH RACK PACK

Die perfekte Weiterentwicklung unserer bewährten CombiBag-Tasche mit allen Vorzügen und weiteren Pluspunkten!

- ▷ Leichte Beladung dank der Öffnung über die gesamte Länge
- ▷ Absolut wasserdichter Rollverschluss
- ▷ Extrem widerstandsfähiges, 3D-verschweißtes PD 620-Material
- ▷ Hand-Tragegriff
- ▷ Gepolsterter Schulter-Tragegurt
- ▷ Wunderlich Edition
- ▷ 35 Liter Volumen
- ▷ 100% staub- und wasserdicht
- ▷ Abmessungen: (H x B x T) 34 cm x 61 cm x 32 cm
- ▷ 5 Jahre Garantie

Im Bild evtl. dargestellte weitere Produkte gehören nicht zum Lieferumfang.

■ schwarz	Art.-Nr.: 25180-102	69,90
-----------	---------------------	-------



NEU!

WUNDERLICH GEPÄCKSACK WASSERDICHT

Mit diesen beiden, universell einsetzbaren Gepäcksäcken sind Sie auf der absolut sicheren Seite: Egal, ob im Tankrucksack, im Seitenkoffer, beim Camping, im Kanu oder wo auch immer Sie eine wasserdichte Lösung brauchen. Aus wasserdichtem, PU-beschichtetem Polyester 75d hält der Pack Sack mit dem garantiert dichten Rollverschluss mit Steckschloss den kompletten Inhalt absolut trocken. Erhältlich auch im Set.

- ▷ Wasserdichtes Polyester 75d
- ▷ PU-beschichtet
- ▷ Dichter, verstärkter Rollverschluss mit Steckschloss
- ▷ Zusätzlicher Befestigungshaken am Verschluss
- ▷ Speziell abgedichtete Doppelnähte
- ▷ Blau, mit Wunderlich-Logos
- ▷ Volumen in Litern: klein ca. 8l / groß ca. 30l
- ▷ Made in Europe
- ▷ 5 Jahre Garantie

Im Bild evtl. dargestellte weitere Produkte gehören nicht zum Lieferumfang.

■ blau / groß & klein im Set	Art.-Nr.: 44000-300	14,90
■ blau / groß	Art.-Nr.: 44000-200	9,90
■ blau / klein	Art.-Nr.: 44000-100	6,90

Kundenbewertung



Perfekt leichtes Teil als Inlaytasche super.

User jolobo



WUNDERLICH GURT BAND

Stabiles Gurtband mit Metallklemmschnalle für sicheren Halt und einfache Handhabung. Dehnen sich nicht und sind stufenlos einstellbar. Da behält alles seinen Platz und ist bestens gesichert! Lässt sich leicht kürzen. Länge 200 cm / Breite 2 cm.

■ schwarz / Stück	Art.-Nr.: 25120-012	5,90
-------------------	---------------------	------

WUNDERLICH TOPCASE-PLATTE

- ▷ Aufwendig gekantet
- ▷ Leichtes, 4mm starkes Aluminium
- ▷ Widerstandsfähige, strukturiert gepulverte Oberfläche
- ▷ Rundum eingearbeitete Zurrösen
- ▷ Aufwendiger, mehrteiliger Anbausatz garantiert festen Sitz
- ▷ Das Topcase bleibt 100% wasserdicht
- ▷ Einfache Montage
- ▷ Kompletter Satz, inklusive Einbauteile und Montageanleitung
- ▷ Made in Germany
- ▷ 5 Jahre Garantie

Im Bild evtl. dargestellte weitere Produkte gehören nicht zum Lieferumfang.

FÜR ORIGINAL-TOPCASE DER R 1200 RS LC / R 1250 RS

■ schwarz / Stück Art.-Nr.: 44950-002 119,90



WUNDERLICH WANDHALTER FÜR ORIGINAL-KOFFER

- ▷ Wandhalterungen für original Koffer Set
- ▷ Für Carport, Garage, Werkstatt, etc.
- ▷ Platzsparend, vor Diebstahl geschützt
- ▷ Verriegelbar mit dem original Schlüssel an der Halterung
- ▷ Koffer berühren nicht die Wand
- ▷ Made in Germany
- ▷ 5 Jahre Garantie

Im Bild evtl. dargestellte weitere Produkte gehören nicht zum Lieferumfang.

FÜR KUNSTSTOFFKOFFER DER R 1200 RS LC / R 1250 RS

■ silber Art.-Nr.: 44902-101 119,90



Sicherer Halt an Original-Aufnahme





S 1000 RR

SEITE 279 – 323

ERGONOMIE

–

SCHUTZ

–

ENDSCHALLDÄMPFER

–

FAHRZEUG ELEKTRIK

–

WUNDERLICH SUSPENSION

–

WUNDERLICH DESIGN

–

GEPÄCK

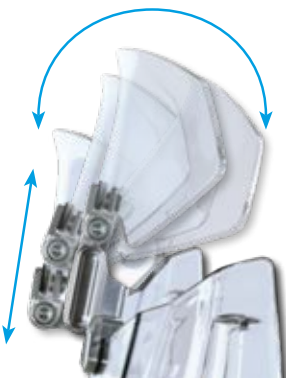

REISE ready to go **MOTORRAD**

»Das höhenverstellbare Element überzeugt durch noch höheren Windschutz und lenkt auch über großgewachsene Fahrer die anströmende Luft nahezu perfekt über den Helm hinweg. Selbst bei Tempo 200 auf der Autobahn lässt es sich mit offenem Visier ohne störende Verwirbelungen dahinflitzen.«

Leichte, stufenlose Verstellung



Youtube Link
Wunderlich
Spoilerauf-
satz

VARIO-ERGO auf Weltrekordfahrt

Eine eindrucksvolle Demonstration der Stabilität und Festigkeit unseres Spoileraufsatzes Vario-ERGO lieferte der mehrfache Motorrad-Weltrekordfahrer Elmar Geulen.

Mit einer speziell präparierten, 511 PS starken Suzuki GSX 1300 R Hayabusa stellte der Profi-Rennfahrer auf einem ehemaligen Flugplatz bei Frankfurt einen neuen Geschwindigkeits-Weltrekord für straßenzugelassene Motorräder auf. Dabei wurde eine Geschwindigkeit von 330,43 km/h gemessen.

An der Verkleidungsscheibe des brachialen Vierzylinders war dabei eine Serienversion unseres Spoileraufsatzes Vario-ERGO montiert, um dem Piloten eine optimale Windanströmung angeeignet zu lassen – der perfekte Beweis für die hohe Zuverlässigkeit, einen extrem hohen Wirkungsgrad und vor allem für die enorme Festigkeit und Widerstandsfähigkeit unseres Materials.

WUNDERLICH SPOILERAUFSATZ »VARIO-ERGO+«

Beseitigt die Probleme der Original-Verkleidungsscheibe durch die jetzt individuell definierbare Abrisskante. Turbulenzen und hierdurch entstehende Geräuschentwicklungen werden deutlich verringert.

- ▷ Individuell (Neigung, Höhe und Nähe zum Fahrer) einstellbarer Spoileraufsatz
- ▷ Optimale Entlastung für Helm und Oberkörper
- ▷ Beseitigt Turbulenzen und falsche Anströmung der Original-Scheibe
- ▷ Leichte Verstellung
- ▷ Sicherer Halt
- ▷ Gewichtsoptimierter, gefräster Halte-Mechanismus
- ▷ Eloxiertes Aluminium
- ▷ Mit ABE
- ▷ Made in Germany
- ▷ 5 Jahre Garantie

Im Bild evtl. dargestellte weitere Produkte gehören nicht zum Lieferumfang.

S 1000 RR (2015-2019-) VARIO-ERGO+ (BREITE: 232,5 MM, HÖHE: 80,2 MM)

<input type="checkbox"/> transparent	Art.-Nr.: 20280-001	119,90
<input type="checkbox"/> rauch	Art.-Nr.: 20280-002	119,90

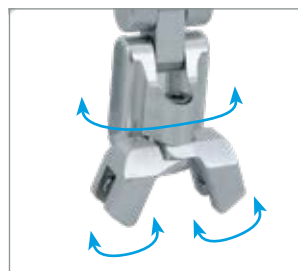

Um 180° drehbar (näher oder weiter zum Fahrer) und verstellbare Haltearme für einen spannungsfreien Sitz

Gewichtsoptimierter, gefräster Halte-Mechanismus

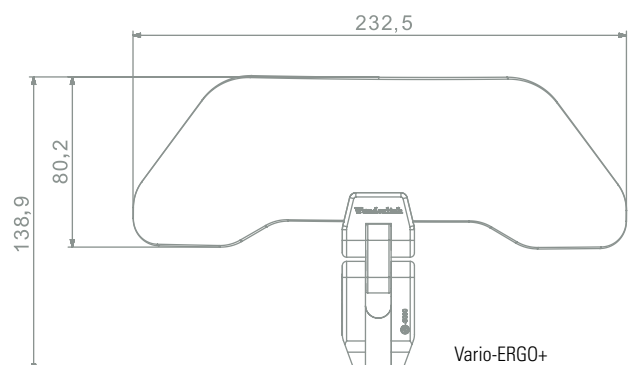

Vario-ERGO+

WUNDERLICH VERKLEIDUNGSSCHEIBE »ENDURANCE PRO«

Für eine optimierte Aerodynamik ist unsere »ENDURANCE PRO« weiter nach hinten in Richtung des Cockpits gezogen. Für den besseren Windschutz ist sie deutlich, nämlich um 40 mm, höher als die Original Scheibe ausgeführt. Wobei sich die Verkleidungsscheibe perfekt ins Design der Verkleidung integriert und wie aus einem Guss wirkt. 5 mm Scheibenstärke sorgen für mechanische und aerodynamische Stabilität auch bei höchsten Geschwindigkeiten.

- ▷ Effektiver Windschutz und stilsichere Optik im Stil der Endurance Renner
- ▷ Optimierte Aerodynamik
- ▷ Mechanische und aerodynamische Stabilität auch bei höchsten Geschwindigkeiten
- ▷ Klarer Durchblick, ohne verzerrende optische Fehler
- ▷ Handpolierte, gerundete Kanten
- ▷ Leicht zu bewerkstelliger Anbau
- ▷ Werkstoff: PMMA-Kunststoff, rauchgrau getönt, sorgfältig verarbeitet
- ▷ Abmessungen: B x H: 426 mm x 441 mm
- ▷ Scheibenstärke 5 mm
- ▷ Mit ABE
- ▷ Made in Europe
- ▷ 5 Jahre Garantie

Im Bild evtl. dargestellte weitere Produkte gehören nicht zum Lieferumfang.

S 1000 RR (2019-) (HÖHE: 441 MM)

<input type="checkbox"/> transparent	Art.-Nr.: 43960-234	119,90
<input checked="" type="checkbox"/> rauch	Art.-Nr.: 43960-235	119,90

NEU!

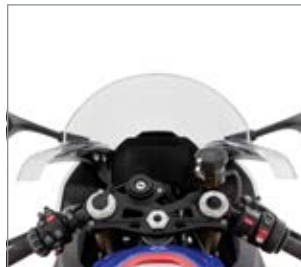

MADE BY
WUNDERLICH

MADE IN
EUROPE

GARANTIE
5*
JAHRE

INKLUSIVE
ABE
WUNDERLICH



W Wunderlich
MOTORSPORT

»Die Rennfahrerei ist schon immer ein Teil meines Lebens. Deshalb habe ich nicht nur während der Entwicklungsphase unserer Verkleidungsscheibe »ENDURANCE PRO« mit viel Freude meine Erfahrungen aus meiner aktiven Zeit im Rennsport eingebracht, sondern auch die Testfahrten im Hochgeschwindigkeitsbereich mit den Prototypscheiben im Januar in Almeria persönlich durchgeführt. Die »ENDURANCE PRO« bietet aufgrund ihrer Formgebung einen optimalen Windschutz selbst für groß gewachsene Fahrer und zusätzlich ein exzellentes neutrales Fahrverhalten, bei stilsicherer Optik.«

Frank Hoffmann, Geschäftsführer der Wunderlich GmbH, Teamchef von Wunderlich MOTORSPORT und Rennfahrer







URA

iel



PUIG VERKLEIDUNGSSCHEIBE »BUBBLE«

Highend-Scheibe mit optimal verlaufenden Profil.

- ▷ DoubleBubble-Kontur mit breiter Strömungs-Ableitung
- ▷ Optimaler, verwirbelungsfreier Strömungsverlauf bei liegendem und gleichmäßige Anströmung beim aufrecht sitzenden Fahrer
- ▷ Durchsicht ohne Schlieren
- ▷ Passt mit Original- und Rohrlenkerumbau
- ▷ 3 mm starkes, kratz- und bruchsieres PMMA
- ▷ Laser-gerundete und polierte Kanten
- ▷ Aufwendiges Profil in der Ansaugöffnung
- ▷ UV-beständig
- ▷ Mit ABE
- ▷ Made in Europe

Im Bild evtl. dargestellte weitere Produkte gehören nicht zum Lieferumfang.

S 1000 RR (2015-2018) (HÖHE: 455 MM)

<input type="checkbox"/> rauch	Art.-Nr.: 43960-102	89,90
--------------------------------	---------------------	-------



NEU!



SP-CONNECT HALTERUNG FÜR STUMMELLENKER »MOTO STEM MOUNT«

Mit dem SP Connect »MOTO STEM MOUNT« können Sie Ihr Smartphone in Sekundenschnelle an Ihrem Motorrad mit Stummellenker befestigen. Schrauben Sie einfach diese schlanke Aluminiumhalterung in den Lenkkopf Ihres Motorrads und Sie können Ihr Smartphone mit SP Connect PHONE CASE (oder UNIVERSAL INTERFACE) einfach montieren, indem Sie es auf die Halterung legen und um 90 ° im Uhrzeigersinn drehen.

Ihr Mobiltelefon ist sicher in Ihrem Sichtfeld positioniert, sodass Sie navigieren oder auf Ihre Apps zugreifen können.

- ▷ Für Motorräder mit Stummellenker
- ▷ CNC-gefertigt aus Flugzeugaluminium
- ▷ Schwingungsdämpfung
- ▷ Portrait / Querformat-Option
- ▷ Für Durchmesser 12-30mm, 12-15mm, 15-18mm, 18-21mm, 21-24mm, 24-27mm, 27-30mm

Im Bild evtl. dargestellte weitere Produkte gehören nicht zum Lieferumfang.

S 1000 RR (2015-2019-)

<input checked="" type="checkbox"/> schwarz	Art.-Nr.: 45150-222	69,90
---	---------------------	-------



Youtube Link
SP-Connect
»MOTO STEM
MOUNT«



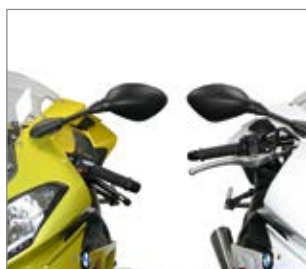

Links Original und rechts mit SportERGO »VARIO«



Laser-Skalierungen für symmetrische Einstellungen

LENKERSATZ »SPORTERGO VARIO«

Die S 1000 RR verfügt nur für extrem sportliche Ansprüche und/oder nur für wenige Fahrer über eine akzeptable Sitzposition. Mit diesem extrem flexiblen Stummellenkerkonzept kann die Sitzposition mit wenigen Handgriffen auf Ihre Bedürfnisse abgestimmt werden. Sowohl Höhe als auch Neigung und Kröpfung sind verdrehsicher und exakt einstellbar.

- ▷ Stufenlos einstellbarer Stummellenker
- ▷ Höhenverstellung bis zu 90 mm höher als das Original.
- ▷ Bis zu 80 mm breiter als das Original.
- ▷ Laserskalierung für symmetrische und sichere Einstellung
- ▷ Verdrehsicherheit durch Doppelschraubenklemmung
- ▷ Auswechselbares Lenkrohr
- ▷ Lenkrohrkröpfung mit 5° zur optimalen Feinjustierung
- ▷ Vibrationsreduzierend
- ▷ Hochfestes Aluminium
- ▷ Schwarz hartcoatiert
- ▷ Komplettkit inklusive Einbausatz. Leichte Montage
- ▷ Mit TÜV-Teilegutachten
- ▷ Made in Germany

Hinweis: Bremsleitung, sowie Kupplungs- und Gaszug bleiben unberührt. Zusätzlich werden noch die Lenkerendgewichte RaceEnd Artikel-Nr.: 35740-002 benötigt.

Im Bild evtl. dargestellte weitere Produkte gehören nicht zum Lieferumfang.

S 1000 RR (2015-2016) (MIT ABS) ERGO-S (40-70 MM)

■ schwarz	Art.-Nr.: 35630-122	379,00
-----------	---------------------	--------



LENKERENDGEWICHTE RACEEND

Der edle Abschluss aus leichtem Aluminium mit schlagfesten Kunststoff-Enden. Die Kunststoff-Enden fangen Schläge weich ab und stecken Kratzer unauffällig weg. Passen mit unseren Alu-Griffen »RaceGrip« und den Original-Griffen.

- ▷ Einfache Montage
- ▷ Made in Germany

Im Bild evtl. dargestellte weitere Produkte gehören nicht zum Lieferumfang.

S 1000 RR (2015-2018)

■ schwarz	Art.-Nr.: 35740-002*	39,90
-----------	----------------------	-------

* Nur in Verbindung mit konifiziertem Aluminium Lenker (35660-...)



ALLE PRODUKTINFOS AUF WUNDERLICH.DE

WUNDERLICH SITZBÄNKE »AKTIVKOMFORT«

Wir fertigen unsere Sitze mit einer charakteristischen, ergonomischen 3D-Kontur, die den Fahrer mit seinem BMW-Motorrad eins werden lässt. Form und Neigung des aufwändig verarbeiteten, progressiv aufgebauten, zweischichtigen Sitzbankkerns unterstützen die ergonomische vorteilhafte, natürliche Haltung des Beckens. So integriert, fährt es sich einfach entspannt und damit aktiv. Und, kein Zweifel, entspanntes Sitzen schafft ein Plus an passiver Sicherheit. Mit der **ThermoPro** Beschichtung liegt die Temperatur dieser Sitzbank im Hochsommer in praller Sonne um bis zu 25°C niedriger im Vergleich mit herkömmlichem, unbehandeltem Bezugsmaterial.

- ▷ Entspanntes und aktives Fahrgefühl sorgen für ein Plus an passiver Sicherheit
- ▷ Ergonomische 3D-Kontur zur Unterstützung der natürlichen Haltung des Beckens und der komfortablen Bein Haltung beim Fahren und im Stehen
- ▷ Progressiver Zweischichtaufbau mit weicher Oberschicht und straffem Kern sorgt für Komfort, weil sich die Sitzbank nicht durchsitzt
- ▷ Der Sitzdruck wird auf einer größeren Fläche gleichmäßig verteilt, was zu einer spürbar optimierten Gewichtsverteilung und geringeren spezifischen Druckbelastung führt
- ▷ Ausgeprägte Hohlkehle zur Steißbeinentlastung
- ▷ Mehr Komfort mit **ThermoPro**: Mit der ThermoPro Beschichtung liegt die Temperatur dieser Sitzbank im Hochsommer in praller Sonne um bis zu 25°C niedriger im Vergleich mit herkömmlichem Bezugsmaterial
- ▷ Schweißhemmendes, griffiges Bezugsmaterial, kombiniert mit Biesen aus Alcantara, abgesetzte, »Cut«-Nähte
- ▷ Verklebte und verschweißte Nähte für 100%ige Dichtigkeit auf modernen PFAFF-Heißluft-Schweißmaschinen verarbeitet
- ▷ Übernahme der Original-Sitzbankschale
- ▷ Made in Germany
- ▷ 5 Jahre Garantie

Im Bild evtl. dargestellte weitere Produkte gehören nicht zum Lieferumfang.

S 1000 RR (2015-2018) FAHRER-SITZBANK

■ schwarz / Standard / +/-0 mm	Art.-Nr.: 35690-110*	299,00
■ schwarz / hoch / +20 mm	Art.-Nr.: 35690-120*	349,00

S 1000 RR (2015-2018) BEIFAHNER-SITZBANK

■ schwarz / Standard / +/-0 mm	Art.-Nr.: 35680-010*	169,90
--------------------------------	----------------------	--------

* Austauschservice

Preis zzgl. Pfand pro Sitzbank: Der Verkauf der Sitzbänke erfolgt im Tauschverfahren! Dieses gestaltet sich für Sie ganz bequem. Nach Kauf unserer Sitzbank und anschließender Zusendung Ihrer originalen Sitzbank erhalten Sie die umgehende Rückerstattung des vollen Pfandbetrages. Details zum Pfand auf www.wunderlich.de



Youtube Link
Wunderlich
ThermoPro

NEU!





Testen Sie Ihr neues Wunderlich Produkt garantiert ohne Risiko!

Wenn Sie nicht zufrieden sind, können Sie den Artikel innerhalb von **60 Tagen** ab Kaufdatum zurückgeben.



ALLE PRODUKTINFOS AUF WUNDERLICH.DE

WUNDERLICH TANKSTUTZEN-PAD

Gestalten Sie die Optik des Tankverschlusses mit wenigen Handgriffen neu. Unsere aus Spezialkunststoff in 3D-Carbon-Look gefertigten Abdeckungen werden durch die sehr aufwendige klare Kunststoffversiegelung zum Blickfang. Der Aufbau der Versiegelung unterstreicht hierbei die dreidimensionale, erhabene Kohlefaseroptik und schützt dauerhaft. Unterseitig mit einem 3M-Spezialklebstoff beschichtet, der haftstark ist und zugleich dünn aufbaut.

- ▷ Einfache Montage
- ▷ Made in Germany

Im Bild evtl. dargestellte weitere Produkte gehören nicht zum Lieferumfang.

S 1000 RR (2015-2018)

■ Carbon-Look	Art.-Nr.: 28950-001*	29,90
---------------	----------------------	-------

* nur ohne Keyless Ride



WUNDERLICH TANKPADSET

Auf das Design der RR abgestimmter Satz Tankpads.

- ▷ Schützt an allen Kontaktstellen effektiv vor Kratzern, Beschädigungen und Abrieb
- ▷ Der verbesserte Knieschluss vermittelt ein griffigeres Fahrgefühl, das den Fahrspaß deutlich steigert
- ▷ Schwarzes, leicht genarbt, weiches PU-Material
- ▷ Selbstklebend
- ▷ Made in Germany
- ▷ 5 Jahre Garantie

Im Bild evtl. dargestellte weitere Produkte gehören nicht zum Lieferumfang.

S 1000 RR (2015-2019-)

■ schwarz	Art.-Nr.: 32562-002	49,90
-----------	---------------------	-------



WUNDERLICH MOTORDECKELSCHUTZ

Schlagabsorbierende und abriebfeste Crash-Protektoren.

- ▷ Formschlüssiger Zusatzschutz für die Motordeckel
- ▷ Innenliegende 3M-Bumper verteilen auftretende Kräfte gleichmäßig auf die Deckel
- ▷ De- und Montage der Motordeckel weiterhin ohne Zusatzaufwand möglich
- ▷ Herausragende Funktionalität, Design und technische Ausführung
- ▷ Öse zur regelkonformen Sicherung des Wunderlich Inspektionstopfens
- ▷ Aus dem vollen Aluminium gefräst
- ▷ Eloxiert
- ▷ Inkl. Schraubenkit

Im Bild evtl. dargestellte weitere Produkte gehören nicht zum Lieferumfang.

S 1000 RR (2015-2018) LICHTMASCHINEN-SCHUTZ

■	titan	Art.-Nr.: 35840-003	119,90
---	-------	---------------------	--------

ZÜNDROTOR-SCHUTZ

■	titan	Art.-Nr.: 35850-003	69,90
---	-------	---------------------	-------



Lichtmaschinen-Schutz



Zündrotor-Schutz



Kundenbewertung



Nach einem Umfaller war nur dieser Crash-Protector kaputt, der Motorblock wurde wirksam geschützt.

User HP4





NEU!



WUNDERLICH SCHUTZPAD RACING

Unser Racing Schutzpad haben wir speziell entwickelt und solide konstruiert, damit die maximale Schutzwirkung gewährleistet ist. Sie sind zweiteilig aufgebaut und bestehen aus spezifischen Haltern, die als Aufnahmen für unseren tausendfach bewährten, austauschbaren Schutzpads dienen. Dazu erfolgt bei uns die solide Befestigung an den geeigneten Montagepunkten jeweils beidseitig an der Rahmenstruktur. Aufgrund der Asymmetrie der Maschine setzen wir auf der linken Fahrzeugseite einen robusten Halter aus passgenauem Stahlblech ein. Wegen der komplexen Bauteilgeometrie haben wir für die rechte Seite einen Halter aus exakt gefrästem Kunststoff konstruiert, der es erlaubt, den Halter ebenfalls am Rahmen zu befestigen.

- ▷ Die zweiteilig aufgebauten, aus Halter und Pad bestehenden, solide konstruierten Schutzpads reduzieren die Gefahr von Schäden am Motorrad bei Umfallen oder Stürzen
- ▷ Kräfte und Momente werden im Falle eines Umfalls oder Sturzes von der steifen Rahmenstruktur aufgenommen
- ▷ Die austauschbaren Schleifpads bieten maximalen Schutz
- ▷ Sie wirken energieabsorbierend und sie minimieren die Gleitstrecke
- ▷ Aufwändige, durchdachte modellspezifische Konstruktion
- ▷ Bei der Montage bleibt die Verkleidung unberührt, sie braucht also nicht angepasst zu werden
- ▷ Einfache sichere Montage
- ▷ Komplett mit Einbausatz
- ▷ Halter aus Stahlblech (links) präzise mit hoher Passgenauigkeit gefertigt; Kunststoffhalter (rechts) exakt gefräst
- ▷ Schutzpads: Hochbelastbarer Spezial-Kunststoff, schlag-/stoßabsorbierend, durch die Bauteilgeometrie bestimmter Reibwiderstand
- ▷ 5 Jahre Garantie
- ▷ Made in Germany

Im Bild evtl. dargestellte weitere Produkte gehören nicht zum Lieferumfang.

S 1000 RR (2019-)

■	schwarz	Art.-Nr.: 35831-203	159,90
---	---------	---------------------	--------





NEU!



Art.-Nr.: 36060-502



Art.-Nr.: 36060-502



Art.-Nr.: 36060-010



Art.-Nr.: 36060-000

WUNDERLICH SEITENSTÄNDER-AUFLAGEVERGRÖßERUNG

Durch die kleine Aufstandsfläche des Original-Seitenständers besteht die Gefahr des langsamen, oft unbemerkten Einsinkens Ihrer BMW sowohl auf heißen Teerflächen als auch bei nur leicht aufgeweichtem Untergrund. Eine genau formgefräste Auflagevergrößerung, die schnell an den Seitenständer geschraubt wird, beseitigt wirkungsvoll diesen konstruktiven Mangel.

- ▷ Sicherer Stand Ihres Motorrads auf jedem Untergrund
- ▷ Verdopplung der Auflagefläche
- ▷ Die größere Auflagefläche reduziert die Gefahr des Einsinkens erheblich
- ▷ Gleicht ungünstige Abstellwinkel aus
- ▷ Sicheres Ausklappen durch rutschsichere Verzahnung
- ▷ Langlebig, Oxidationsschutz durch schwarze Eloxierung
- ▷ Präzise Ausfräsung für den originalen Seitenständer
- ▷ Mit dämpfender Moosgummischicht
- ▷ Leicht anzubauen
- ▷ Werkstoff: 8 mm starkes Aluminium, präzise gefräst
- ▷ Schwarz eloxiert
- ▷ Made in Germany
- ▷ 5 Jahre Garantie

Im Bild evtl. dargestellte weitere Produkte gehören nicht zum Lieferumfang.

S 1000 RR (2019-)

■ schwarz	Art.-Nr.: 36060-502	49,90
-----------	---------------------	-------

S 1000 RR (2017-2018)

■ schwarz	Art.-Nr.: 36060-010	49,90
-----------	---------------------	-------

S 1000 RR (2015-2016)

■ schwarz	Art.-Nr.: 36060-000	49,90
-----------	---------------------	-------

ERSATZSCHRAUBEN-SATZ

passend für 36060-000 & 36060-010	Art.-Nr.: 34470-000	3,90
-----------------------------------	---------------------	------



WUNDERLICH KÜHLERSCHUTZGITTER

Für einen optimalen Luftdurchsatz sind der Wasserkühler und der Ölkühler strömungstechnisch optimal im Luftstrom des Fahrtwinds angeordnet. Durch die Einbaulage sind sie jedoch Steinschlag und Insekten ungeschützt ausgesetzt. Es drohen Beschädigungen, im schlimmsten Fall gar Undichtigkeiten durch Steinschlag oder Fremdkörper. Dazu kommen Verunreinigungen des feingliedrigen Kühlernetzes. Mit einem beschädigten Kühler ist eine Weiterfahrt nicht mehr möglich und Verunreinigungen reduzieren die Kühlleistung.

- ▷ Optimaler mechanischer Schutz des serienmäßig nahezu ungeschützten empfindlichen Kühlernetzes des Wasserkühlers oder des Ölkühlers
- ▷ Reduziert die Gefahr der Beschädigung und Verschmutzung durch Steinschlag, aufgewirbelte Fremdkörper, Insekten und Schmutz
- ▷ Sorgt für optimalen Kühlluftdurchsatz
- ▷ Aufwendig gefertigt: Folgt exakt der Form des Kühlers
- ▷ Durchdachte, widerstandsfähige, stabile Konstruktion, hochwertige Werkstoffe
- ▷ Leichter, schneller Anbau
- ▷ Lieferung erfolgt inkl. Montagematerial und ausführlicher Montageanleitung
- ▷ Made in Germany
- ▷ 5 Jahre Garantie

Im Bild evtl. dargestellte weitere Produkte gehören nicht zum Lieferumfang.

S 1000 RR (2019-)

■ schwarz / Wasserkühler	Art.-Nr.: 36082-000	149,90
■ schwarz / Ölkühler	Art.-Nr.: 36083-000	99,90

S 1000 RR (2015-2018)

■ schwarz / Wasserkühler	Art.-Nr.: 36081-100	149,90
■ schwarz / Ölkühler	Art.-Nr.: 31961-002	99,90

NEU!



Wasserkühlerschutzgitter, Art.-Nr.: 36082-000

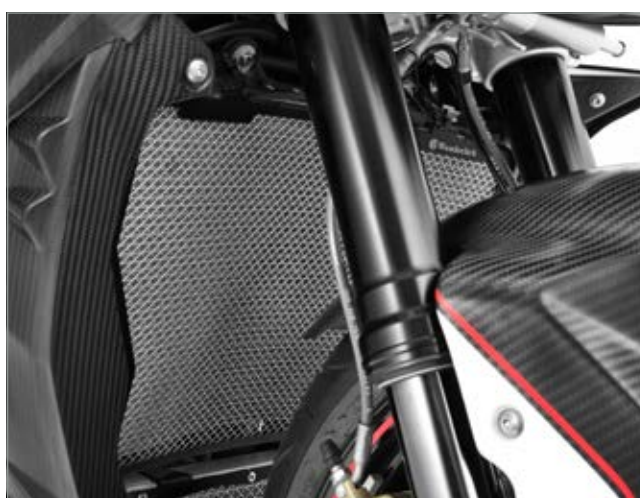

Wasserkühlerschutzgitter, Art.-Nr.: 36081-100

MADE BY
WUNDERLICH

MADE IN
GERMANY

GARANTIE
5
JAHRE

EDELSTAHL
ROSTFREI



Ölkühlerschutzgitter, Art.-Nr.: 31961-002

Ölkühlerschutzgitter, Art.-Nr.: 36083-000





NEU!

REMUS SLIP ON SPORT-ENDSCHALLDÄMPFER NXT

Der REMUS NXT Schalldämpfer besticht durch sein auffälliges Erscheinungsbild und unterstreicht gleichzeitig die sportliche Optik der S 1000 RR. Sein bassiges und sonores Klangbild passt perfekt zum Auftritt des Supersportlers. Gleichzeitig beeindruckt das Produkt mit einer sehr guten Verarbeitungsqualität und tadellosen Passform. Selbstverständlich ist eine EG-Typgenehmigung vorhanden. Die Lieferung erfolgt inklusive des Verbindungsrohres.

- ▷ Sportlich, sonorer Klang
- ▷ Gewichtsoptimierung
- ▷ EG-Typgenehmigung
- ▷ Hochwertiges Edelstahl
- ▷ 2 Jahre Garantie
- ▷ Made in Austria

Im Bild evtl. dargestellte weitere Produkte gehören nicht zum Lieferumfang.

S 1000 RR (2019-)

■ VA / EURO 4	Art.-Nr.: 39910-601	612,00
■ schwarz / EURO 4	Art.-Nr.: 39910-602	629,00



REMUS ENDSCHALLDÄMPFER

Sehr guter Mix aus Klang, Leistungsentfaltung und geringem Gewicht. Die Endkappen sind immer in Carbon ausgeführt, der Mantel ist wahlweise in VA, Titan oder Carbon lieferbar.

- ▷ Bei Teillast angenehm dumpf, bei höheren Drehzahlen kräftiger GP-Sound
- ▷ Kräftige, harmonische Leistungsentfaltung
- ▷ Starke Abgas-Gegendruckreduzierung
- ▷ Leichter als Original
- ▷ Dauerhafte Konstruktion (innen aus Edelstahl)
- ▷ Inkl. Hitzeschutzblech
- ▷ Dual-System-Endschalldämpfer (herausnehmbare Flöte)
- ▷ Mit EG-ABE

Im Bild evtl. dargestellte weitere Produkte gehören nicht zum Lieferumfang.

S 1000 RR (2017-2018)

■ VA / EURO 4	Art.-Nr.: 39910-500	624,00
■ schwarz / EURO 4	Art.-Nr.: 39910-502	680,00
■ Titan / EURO 4	Art.-Nr.: 39910-503	752,00

S 1000 RR (2015-2016)

■ schwarz	Art.-Nr.: 39910-202	628,00
-----------	---------------------	--------



SPEEDPRO COBRA ENDSCHALLDÄMPFER

COBRA Motorrad Auspuffanlagen für BMW Motorrad: Premium Motorrad Auspuffanlagen – Made in Germany. COBRA Motorrad Auspuffanlagen stehen für einzigartigen Sound, individuelles Design und Performance auf höchstem Level.

- ▷ Geringes Gewicht
- ▷ DB Killer
- ▷ Leichter als Serie
- ▷ Hochwertige Werkstoffe
- ▷ Endkappe aus Carbon
- ▷ Exzellenter Korrosionsschutz
- ▷ Optimale thermische Isolierung
- ▷ Verringerung der Abstrahltemperatur
- ▷ Werkstoff: Edelstahl poliert
- ▷ Handgefertigt
- ▷ EG-ABE
- ▷ 2 Jahre Garantie
- ▷ Made in Germany

Im Bild evtl. dargestellte weitere Produkte gehören nicht zum Lieferumfang.

HYPERSHOTS ULTRASHORT S 1000 RR (2017-2018)

■ Euro 4 / VA Matt Black Series	Art.-Nr.: 86608-100	899,00
■ Euro 4 / VA matt gebürstet	Art.-Nr.: 86608-200	699,00

ULTRAFORCE S 1000 RR (2017-2018)

■ Euro 4 / VA matt gebürstet	Art.-Nr.: 86608-300	799,00
------------------------------	---------------------	--------

SPX S 1000 RR (2017-2018)

■ Euro 4 / VA Titanium Finish	Art.-Nr.: 86608-400	699,00
-------------------------------	---------------------	--------

S 1000 RR (2015-2016)

■ Euro 3 / VA Titanium Finish	Art.-Nr.: 86608-000	449,00
-------------------------------	---------------------	--------



Hypershots Ultrashort



Ultraforce



SPX VA Titanium Finish





BATTERIE LADEGERÄT »OPTIMATE 4 DUAL PROGRAM – CANBUS EDITION«

Das Multitalent für alle Bordnetze (normale und CanBus) und alle Batterien (außer Lithium-Batterien) bis 50 Ah.

- ▷ 9-stufiges Ladegerät zur Pflege der Motorrad-Batterie mit automatischen Programmen zur Diagnose, Rettung, Aufladung und Dauererhaltung.
- ▷ Mehrstufige, einzigartiger Zellspannungsausgleich für schnelle und vollständige Aufladung.
- ▷ Alle Informationen auf einen Blick: Stromeingang, Verpolungswarnung, Batteriezustand, Ladestrom und Ladeprogramm (Ladung oder Erhaltung) werden leicht verständlich per LEDs angezeigt.
- ▷ Fest programmierter Ladeplan aus mehrstufigem Batterietest, ggf. Impulsrettung (falls tiefenentladen), kontrollierte Ladung und anschließende Dauererhaltung.
- ▷ Vollautomatische CanBus-Steuerung:
Nach Anschluss des Ladegerätes an die BMW »weckt« dieses den CanBus. Ein Einschalten der Zündung ist nicht notwendig!
Nach erfolgtem Ladevorgang wird der CanBus nochmals getestet und das Optimate4 schaltet auf Dauererhaltung/Optimierung der Batterie.
- ▷ Spezialprogramm für die Batterie-Dauererhaltung mit extrem geringer Stromaufnahme (0,095 A) und einem ständigen Wechsel zwischen Test und Ladung der Batterie.
- ▷ Erhöhte Batterie-Lebensdauer von bis zu 400%.
- ▷ Rettet selbst stark tiefenentladene Batterie mit weniger als 0,5 V Spannung in einem 48 Stunden Rettungszyklus in zwei Phasen (Rettung und Turbo-Rettung). Falls erfolglos, schaltet es sich danach automatisch ab.
- ▷ Leicht von CanBus auf normale Bordnetze umstellbar (Kurzanleitung auf der Rückseite des Ladegerätes).
- ▷ Direktanschluss an die Batterie oder an BMW-Steck-Dose bzw. jede andere DIN-Steckdose.
- ▷ Inclusive DIN-Stecker für die Bordsteckdose sowie Klemmensatz. Mit wasserfesten Schnellkupplungen zum Ladegerät (Optimate-Kupplungssystem).

- ▷ Wetterfestes Gehäuse (nach IP54)
- ▷ Kann auch an Wand oder Haken befestigt werden (vier integrierte Befestigungsbohrungen).
- ▷ Lange Netz- und Ladekabel (je ca. 2 Meter).
- ▷ Ladestrom (Hauptladung) 1,0 A bis 14,3 V Spannung erreicht sind.
- ▷ 3 Jahre Garantie.

Art.-Nr.: 20190-200

89,90



WUNDERLICH EDITION
FÜR CANBUS- & NORMALE BORDNETZE



Wetterfestes Gehäuse (nach IP54)

BATTERY GUARD

- ▷ Ladezustand der Batterie schnell und einfach via Smartphone kontrollieren
- ▷ Inkl. kostenfreier Apple- oder Android-App
- ▷ Einfacher Anschluss mittels Ringösen an die Batterie
- ▷ Für 6 V, 12 V und 24 V Batterien verwendbar
- ▷ Reichweite ca. 6 Meter
- ▷ Vierfarbige, tachometerähnliche Anzeige
- ▷ Mittels einer App Kontrolle von bis zu 5 Batterien möglich

Im Bild evtl. dargestellte weitere Produkte gehören nicht zum Lieferumfang.

Art.-Nr.: 45070-000

29,90





Wunderlich
Suspension



FEDERBEIN DYNAMIC WESA, HINTEN

Das WESA Dynamic Feedback wird, wie üblich, individuell auf das Fahrergewicht, die Beladungszustände und den Einsatzzweck abgestimmt. Ob Sie 50, 80, 100 oder 120 Kilogramm auf die Waage bringen, ob Sie mit Zuladung durch Sozium oder Gepäck fahren – wir sollten es nur wissen, damit wir anhand Ihrer Sonderwünsche die Abstimmung der Federraten festlegen und Ihre Fahrsicherheit steigern können!

Für die Verkopplung ist die Einsendung Ihres original Dynamic ESA Federbeins erforderlich.

- ▷ Mit ABE
- ▷ 5 Jahre Garantie
- ▷ Made in Germany

UNSER SERVICE → IHR VORTEIL:

Unsere Federbeine werden für Sie individuell gefertigt. Hierzu benötigen wir die folgenden Angaben:

- ▷ Fahrer / Beifahrgewicht
- ▷ Gepäckgewicht
- ▷ Fahrstil
- ▷ Einsatzzweck

Dynamic WESA hinten

im Wunderlich Online-Shop

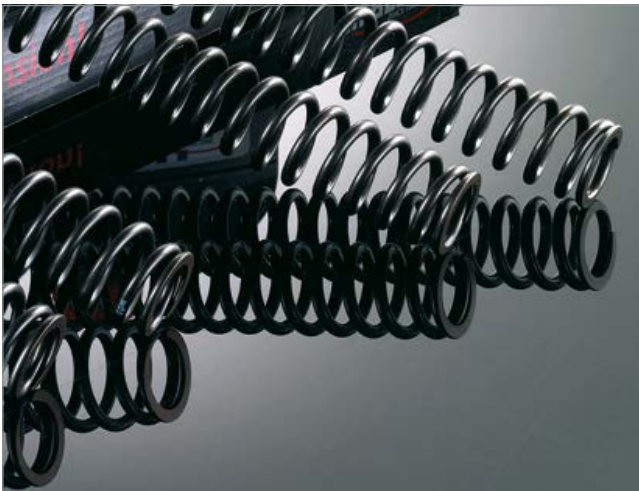

GABELFEDERN

Eine enormer Gewinn für Komfort und Sicherheit: Mit den linearen Gabelfedern spricht die Gabel nicht nur feinfühler auf Bodenunebenheiten an.

- ▷ Hochwertiger Chrom-Silizium-Federstahl
- ▷ Feines Ansprechverhalten
- ▷ Verbessertes Geradeauslauf und Kurvenstabilität
- ▷ Minimiertes Bremsnicken und kein Durchschlagen mehr
- ▷ Größerer Komfort – auch bei hoher Zuladung
- ▷ Mit ABE (keine Eintragung in Fz-Papiere erforderlich)

S 1000 RR

bei Standardhöhe hinten

im Wunderlich Online-Shop

bei Tieferlegung hinten / -20 mm*

im Wunderlich Online-Shop

* Gabel zum Umbau einschicken

FEDERBEIN, HINTEN

Suspension 640: Die Basisausführung des Federbeins wartet mit derselben Technik auf, wie die aufwendigeren Versionen. Der Unterschied liegt im Verzicht auf den außenliegenden Ausgleichsbehälter und die Einstellmöglichkeiten in der Druckstufe. Sie macht keine Kompromisse in punkto Ansprechverhalten und Haltbarkeit. Radialkolben, Nasslauflührung, teflongeführte Pendellager und weitere Merkmale definieren hier den Standard für ein Basis-Federbein neu. Selbstverständlich ist auch hier die Federbasis stufenlos und die Zugstufe durch ein offenes Bleedsystem mit 22 Klicks über einen extrem breiten Bereich einstellbar. Das Federbein ist mit vielen Extras nachrüstbar.

Suspension 643: Mit schwenkbarem Ausgleichsbehälter. Bei diesem Federbein ist der Ausgleichsbehälter quer angebaut und schwenkbar. Dies bietet vielseitige Einbaumöglichkeiten in nahezu alle Fahrzeuge mit limitiertem Platz. Ein solides Frästeil mit integrierten Verstellereinheiten für High- und Low-Speed der Druckstufe bildet die obere Aufnahme. Daran angeschlossen ist der Ausgleichsbehälter. Druck- und Zugstufe sind in jeweils 22 Klicks verstellbar und bieten Ihnen alle Möglichkeiten zur Feinabstimmung ohne Kompromisse. Fahrwerksunruhen durch unkontrollierte Stöße werden durch ein Überdruckventil effektiv verhindert. Die Federbasis ist stufenlos über einen beiliegenden Hakenschlüssel oder sogar hydraulisch einzustellen. Der Winkel des Behälters lässt sich im Nachhinein von Wunderlich Fahrwerksexperten verändern.

- ▷ Mit ABE
- ▷ 5 Jahre Garantie
- ▷ Weltweiter Austausch-Service
- ▷ Made in Germany

UNSER SERVICE -> IHR VORTEIL:

Unsere Federbeine werden für Sie individuell gefertigt. Hierzu benötigen wir die folgenden Angaben:

- ▷ Fahrer- / Beifahrergewicht
- ▷ Gepäckgewicht
- ▷ Fahrstil
- ▷ Einsatzzweck

Suspension 640	im Wunderlich Online-Shop
Suspension 643	im Wunderlich Online-Shop



Wunderlich
Suspension



Wunderlich Suspension 640



Wunderlich Suspension 643



ALLE PRODUKTINFOS AUF WUNDERLICH.DE

Individualisierung		Aufpreis
Höhenvariante	wahlweise von +20 mm bis zu 20 mm	inklusive
Federvorspannung per Hakenschlüssel	nur hinten möglich	inklusive
Federvorspannung per Hydraulik	nur hinten möglich	im Wunderlich Online-Shop



WUNDERLICH KENNZEICHENTRÄGER »LEGERE-VARIO«

In allen Bereichen einstellbarer Alu Nummernschildträger für die BMW S 1000 RR.

- ▷ In der Neigung verstellbar
- ▷ Kann auch näher zum Hinterrad gerückt werden
- ▷ Das Nummernschild kann zudem nach oben, nahezu bündig mit dem Heck, verschoben werden
- ▷ Das Bohrbild des Original-Nummernschildträgers kann übernommen werden
- ▷ Eintragung nicht erforderlich
- ▷ Lasergeschnittenes, eloxiertes Aluminium, schwarz pulverbeschichtet
- ▷ Made in Germany
- ▷ 5 Jahre Garantie

Im Bild evtl. dargestellte weitere Produkte gehören nicht zum Lieferumfang.

S 1000 RR (2015-2018)

■ schwarz	Art.-Nr.: 36090-002	189,90
-----------	---------------------	--------

Kundenbewertung



Toller Kennzeichenhalter mit vielen Einstellungsmöglichkeiten und guter Passform.

User Nebojsa

 **Wunderlich**
MOTORSPORT



WUNDERLICH KENNZEICHENTRÄGER »TRACKDAY«

Zu einem Tag auf dem Track gehört es, die Maschine rennfertig vorzubereiten. Das heißt, das Gewicht maximal zu verringern und alles was die Aerodynamik negativ beeinflussen könnte, temporär zu demontieren. Unser Kennzeichenträger »TRACKDAY« lässt sich dafür im Handumdrehen demontieren: Damit spart man beim Rennstreckentraining Gewicht und verbessert die Aerodynamik. Über diese Anforderungen hinaus, macht er mit seinem sportlich-puristischen Auftritt auf der Straße stets mehr als nur eine gute, schlanke und durchtrainierte Figur!

- ▷ Puristischer, sportlicher, leichter Kennzeichenträger aus hochwertigem Aluminium
- ▷ Macht die RR mit wenigen Handgriffen Trackday-tauglich
- ▷ Die mechanischen als auch die elektrischen Anschlüsse wurden mit Hinblick auf die gute Zugänglichkeit und einfaches Handling für den raschen An- und Abbau konstruiert
- ▷ Der Neigungswinkel des Kennzeichens ist einstellbar
- ▷ Halter für die Original Blinker
- ▷ Mit LED Kennzeichenbeleuchtung mit E-Prüfzeichen
- ▷ Inklusive der der unterseitigen Verkleidung der Öffnung des originalen Kennzeichenträgers
- ▷ Keine ABE erforderlich
- ▷ Werkstoff: Aluminium, präzise verarbeitet und schwarz pulverbeschichtet
- ▷ Made in Germany
- ▷ 5 Jahre Garantie

Im Bild evtl. dargestellte weitere Produkte gehören nicht zum Lieferumfang.

S 1000 RR (2019-)

■ schwarz Art.-Nr.: 36090-102 199,90

WUNDERLICH ABDECKUNG SPIEGELAUFNAHMEN »TRACKDAY«

Zu einem Tag auf dem Track gehört es, die Maschine rennfertig vorzubereiten. Das heißt, das Gewicht maximal zu verringern und alles was die Aerodynamik negativ beeinflussen oder die Sicherheit beeinträchtigen könnte, temporär zu demontieren. Die Verkleidungsspiegel gehören zu den Bauteilen, die im Renntrimm demontiert werden, dies hat aerodynamische und sicherheitstechnische Gründe. Demontiert man die Verkleidungsspiegel entstehen zwei unschöne Öffnungen in der Verkleidung. Unsere hochwertigen Abdeckungen aus Aluminium verschließen diese.

- ▷ Hochwertige, konturgenau zugeschnitten Abdeckungen für die Spiegelaufnahmen
- ▷ Ideal für Trackdays oder Rennstreckentrainings
- ▷ Mit schützender Moosgummiunterlage
- ▷ Inkl. Montageschrauben
- ▷ Werkstoff : Aluminium, hochwertig und präzise verarbeitet
- ▷ 5 Jahre Garantie
- ▷ Made in Germany

Im Bild evtl. dargestellte weitere Produkte gehören nicht zum Lieferumfang.

S 1000 RR (2019-)

■ schwarz Art.-Nr.: 42742-500 29,90

NEU!



NEU!





WUNDERLICH BEHÄLTERDECKEL

Höchste Aluminium-Fräskunst an exponierter Stelle. Integriertes Design und technisch eine äußerst stabile Weiterentwicklung des einfachen Original-Plastikdeckels.

- ▷ Wesentlich stabiler als der Original-Deckel
- ▷ Behälter wird optisch aufgewertet
- ▷ Selbstsichernde Einrastgewinde
- ▷ Titanfarben eloxiert
- ▷ Einfache Montage – einfach austauschen
- ▷ Made in Germany
- ▷ 5 Jahre Garantie

Im Bild evtl. dargestellte weitere Produkte gehören nicht zum Lieferumfang.

S 1000 RR (2015-2018)

■ titan	Art.-Nr.: 36030-003	39,90
---------	---------------------	-------



BREMSFLÜSSIGKEITSBEHÄLTER »LIGHTCUP«

Der auf das Nötigste reduzierte Ersatz für die Original-»Tasse«. Der aus dem vollen CNC gefräste Ausgleichsbehälter mit drehbarem 90° Anschluss und einem Schauglas aus Jenaglas machen den Behälter zur optischen und technischen Innovation. Der Behälter wird mittels einer leichten Aluhalterung am Lenker befestigt. Die ganze Lenkeinheit erscheint nun wesentlich aufgeräumter.

- ▷ Auch für den Einsatz am Fußbremszylinder geeignet
- ▷ Eintragungsfrei
- ▷ Made in Germany

Im Bild evtl. dargestellte weitere Produkte gehören nicht zum Lieferumfang.

S 1000 RR (2015-2019-)

■ schwarz	Art.-Nr.: 36050-002	79,90
-----------	---------------------	-------



HECKLIFTERAUFNAHME

Montageständeraufnahme aus Aluminium zum Schutz der Schwinge und für die optimale Aufnahme und Führung der Montage-Haken. Made in Germany.

Im Bild evtl. dargestellte weitere Produkte gehören nicht zum Lieferumfang.

S 1000 RR (2015-2019-)

■ silber	Art.-Nr.: 36690-101	19,90
■ schwarz	Art.-Nr.: 36690-102	19,90

WUNDERLICH SICHERHEITS-ÖLSTOPFEN

Sicherheits-Ölstopfen mit einfacher Handhabung und optimalem Diebstahlschutz.

- ▷ Einfache Handhabung und optimaler Diebstahlschutz
- ▷ Nur zu öffnen mit unserem mitgelieferten Spezialschlüssel
- ▷ mit Öl-Peilstab
- ▷ Einteiliger Aufbau
- ▷ Absolut dicht
- ▷ Hochwertiges Finish
- ▷ Schlüssel als Schlüsselanhänger vorgesehen
- ▷ Lieferung inkl. Stopfen, Schlüssel, Dichtung und Schlüsselring
- ▷ 5 Jahre Garantie
- ▷ Made in Germany

Im Bild evtl. dargestellte weitere Produkte gehören nicht zum Lieferumfang.

S 1000 RR (2017-2019-)

<input type="checkbox"/> silber	Art.-Nr.: 35990-001	49,90
---------------------------------	---------------------	-------

ERSATZSCHLÜSSEL FÜR WUNDERLICH SICHERHEITS-ÖLSTOPFEN

<input type="checkbox"/> VA	Art.-Nr.: 27431-000	6,90
-----------------------------	---------------------	------



LED-RÜCKLICHT RAUCH

Der leichte, sichere Ersatz für das Original-Rücklicht.

- ▷ Keine Einschaltverzögerung = wesentlich bessere Signalwirkung
- ▷ Leichter Umbau ohne weitere Änderungen – einfach gegen Original austauschen
- ▷ Komplette, einbaufertige Einheit
- ▷ Mit E-Zulassung (Eintragung nicht erforderlich)

Im Bild evtl. dargestellte weitere Produkte gehören nicht zum Lieferumfang.

S 1000 RR (2017-2019-)

<input type="checkbox"/> rauch	Art.-Nr.: 44330-000	109,90
--------------------------------	---------------------	--------



Kundenbewertung



Kurz und bündig: Sieht sehr schick aus, passt genau, Einbau mit ein bisschen Geschick auch ohne große Schwierigkeiten. Klare Kaufempfehlung

Ps: Montiert auf einer S1000R, Bj. 2017

User Bodo





CARBON-TEILE S 1000 RR (2015-2016) / S 1000 RR (2017-2018)



Im Bild evtl. dargestellte weitere Produkte gehören nicht zum Lieferumfang.

Produkt	Fahrzeug	Art.-Nr.	Preis
Bugspoiler	S 1000 RR (2015-2016)	36220-201	699,00
Bugspoiler	S 1000 RR (2017-2018)	36220-401	699,00
Fersenschutz links	S 1000 RR (2015-2018)	35820-201	99,90
Fersenschutz rechts	S 1000 RR (2015-2018)	35820-101	99,90
Halterkit für Bugspoiler	S 1000 RR (2017-2018)	36220-410	34,90
Heckverkleidung links	S 1000 RR (2015-2018)	36194-101	229,00
Heckverkleidung rechts	S 1000 RR (2015-2018)	36194-001	229,00
Hinterradabdeckung mit ABS	S 1000 RR (2015-2018)	35860-001	269,00
Kennzeichenträger	S 1000 RR (2015-2018)	36260-001	229,00
Kotflügel vorne	S 1000 RR (2015-2018)	36200-001	249,00
Kupplungsdeckelabdeckung	S 1000 RR (2017-2018)	35881-000	159,90
Kupplungsdeckelabdeckung	S 1000 RR (2015-2016)	35890-001	159,90
Lampenmaske	S 1000 RR (2015-2018)	36160-201	499,00
Lichtmaschinenabdeckung	S 1000 RR (2015-2018)	35870-001	179,90
Lufteinlass	S 1000 RR (2015-2018)	36170-101	229,00
Obere Heckverkleidung	S 1000 RR (2015-2018)	36195-001	159,90
Rahmenabdeckung links	S 1000 RR (2015-2018)	35910-301	199,90
Rahmenabdeckung rechts	S 1000 RR (2015-2018)	35910-201	199,90
Schwingenschutz	S 1000 RR (2015-2018)	35900-001	249,00
Sturzpad links	S 1000 RR (2015-2018)	42400-001	159,90
Sturzpad rechts	S 1000 RR (2015-2018)	42400-101	159,90
Untere Rahmenheckabdeckung	S 1000 RR (2015-2018)	36195-101	409,00
Verkleidungsseitenteil links	S 1000 RR (2015-2018)	36150-501	519,00
Verkleidungsseitenteil rechts	S 1000 RR (2015-2018)	36150-401	519,00
Zündrotorabdeckung	S 1000 RR (2015-2018)	35880-001	129,90



CARBON-TEILE S 1000 RR (2019-)



Im Bild evtl. dargestellte weitere Produkte gehören nicht zum Lieferumfang.

Produkt	Fahrzeug	Art.-Nr.	Preis
Bugspoiler	S 1000 RR (2019-)	36220-511	799,00
Bugspoiler	S 1000 RR (2019-)	36220-501	799,00
Bugspoiler Race	S 1000 RR (2019-)	33560-101	599,00
Cockpitabdeckung	S 1000 RR (2019-)	42425-001	159,90
Einpersonen Heck Mittelteil	S 1000 RR (2019-)	42424-001	399,00
Fersenschutz links	S 1000 RR (2019-)	35820-511	139,90
Fersenschutz rechts	S 1000 RR (2019-)	35820-501	139,90
Heckverkleidung Einmann	S 1000 RR (2019-)	36240-201	1.249,00
Heckverkleidung links	S 1000 RR (2019-)	36194-111	289,00
Heckverkleidung rechts	S 1000 RR (2019-)	36194-011	289,00
Hinterradabdeckung mit Kettenschutz	S 1000 RR (2019-)	35860-011	349,00
Kabelbaumabdeckung	S 1000 RR (2019-)	42423-001	139,90
Kennzeichenträger	S 1000 RR (2019-)	36260-011	249,00
Kotflügel vorne	S 1000 RR (2019-)	36200-011	299,00
Kupplungsdeckelabdeckung	S 1000 RR (2019-)	35890-101	199,90
Lampenmaske	S 1000 RR (2019-)	36160-401	499,00
Lichtmaschinenabdeckung	S 1000 RR (2019-)	35870-101	179,90
Luftauslass rechts	S 1000 RR (2019-)	42421-001	199,90
Lufteinlass	S 1000 RR (2019-)	36170-201	399,00
Plakettenträger links	S 1000 RR (2019-)	42428-001	289,00
Plakettenträger rechts	S 1000 RR (2019-)	42428-011	289,00
Rahmenabdeckung links für M Rahmen groß	S 1000 RR (2019-)	35910-411	219,00
Rahmenabdeckung links für M Rahmen klein	S 1000 RR (2019-)	35910-401	199,90
Rahmenabdeckung rechts für M Rahmen groß	S 1000 RR (2019-)	35910-511	219,00
Rahmenabdeckung rechts für M Rahmen klein	S 1000 RR (2019-)	35910-501	199,90
Ritzelabdeckung	S 1000 RR (2019-)	36198-101	179,90
Schwingenabdeckung links	S 1000 RR (2019-)	42427-001	199,90
Schwingenabdeckung rechts	S 1000 RR (2019-)	42427-011	199,90
Soziussitzabdeckung	S 1000 RR (2019-)	42426-001	299,00
Tankabdeckung oben	S 1000 RR (2019-)	36210-401	249,00
Tankverkleidung links	S 1000 RR (2019-)	36180-501	299,00
Tankverkleidung links	S 1000 RR (2019-)	36180-401	289,00
Tankverkleidung rechts	S 1000 RR (2019-)	36180-511	299,00
Tankverkleidung rechts	S 1000 RR (2019-)	36180-411	289,00
Untere Rahmenheckabdeckung	S 1000 RR (2019-)	36195-201	299,00
Verkleidungsseitenteil links	S 1000 RR (2019-)	42428-101	499,00
Verkleidungsseitenteil rechts	S 1000 RR (2019-)	42428-111	499,00
Wasserpumpendeckel	S 1000 RR (2019-)	42422-001	99,90
Zweipersonen Heck Mittelteil	S 1000 RR (2019-)	42424-011	399,00
Zündrotorabdeckung	S 1000 RR (2019-)	35880-101	189,90



ELEPHANT & Co. – EINE KLEINE MATERIALKUNDE.

Mit unserer Haltung, nur allerbeste Qualität zu liefern, werden unsere Tankrucksäcke und Motorradtaschen fast ausschließlich aus hochwertigem CORDURA®-Gewebe gefertigt. Sie sind mit unserem CORDURA®-Label gekennzeichnet.

Was aber ist CORDURA® eigentlich? CORDURA® ist ein Material, das durch seine überragende Abriebfestigkeit und Robustheit gekennzeichnet ist. Es handelt sich um eine eingetragene Marke des Schweizer Unternehmens Invista. Die Entwickler dort schufen ein besonderes Verfahren technisches Gewebe aus Polyamid, also Nylon, herzustellen. Das Besondere daran: Bei der Herstellung von CORDURA® werden Polyamid Fasern zunächst systematisch zerschnitten, danach erneut versponnen, um schließlich endgültig verwoben zu werden. Damit erhält es seine wesentlichen, spezifischen Material- und Gewebeeigenschaften. Es ist reiß- und abriebfester sowie robuster als herkömmliches

Nylon. Die leicht angeraute Oberfläche gibt dem Material einen angenehmen und rutschfesten Griff. Es ist wasserabweisend: Feuchtigkeit perlt einfach ab und trocknet extrem schnell. Was CORDURA® für unseren Einsatzzweck besonders interessant macht, ist seine außerordentliche Abriebfestigkeit im Vergleich zu Baumwolle, Polyester oder herkömmlichem Nylon. Tankrucksäcke und Taschen sind auf dem Motorrad ständig einer hohen Beanspruchung ausgesetzt. Wind und Wetter, Feuchtigkeit und Regen, Schmutz, aber auch die mit der Sonneneinstrahlung verbundene UV-Strahlung sowie die allgegenwärtigen, mechanischen Belastungen beanspruchen das Material aufs Höchste. Während andere, minderwertigere Materialien unter dieser Belastung relativ schnell verschleifen und an Stabilität und Zuverlässigkeit verlieren, behält CORDURA® über einen langen Einsatzzeitraum seine Materialeigenschaften und sein Erscheinungsbild.

Die klassische ELEPHANT-Serie.

Aber CORDURA® ist nicht gleich CORDURA®. CORDURA® 330, die leichteste und dünnste Variante, wird meist in Bekleidung oder sehr leichten Taschen verwendet. 500er CORDURA® ist ideal, wenn es beim Einsatz grundsätzlich auf maximale Robustheit bei minimalem Gewicht ankommt, wie bei unserer neuen DRYBAG-Serie. Wir bei Wunderlich verwenden für die klassische ELEPHANT Serie ausschließlich CORDURA® 1000, den »Outdoor-Panzer«, das perfekte und in jeder Hinsicht widerstandsfähigste Material.

Bei allen Vorzügen wissen Spezialisten jedoch auch, dass CORDURA® einen Nachteil hat: Wegen seiner rauen Struktur und der damit verbundenen größeren Oberfläche lässt es sich im Vergleich zu Nylon nur mit aufwendigeren Verfahren

beschichten. Die Beschichtung erfolgt mit einer PVC-freien Acrylat- oder Polyurethanbeschichtung. Durch die Imprägnierung mit Fluorcarbon ist unser Gewebe zudem schmutz- und wasserabweisend. Wir betreiben den Aufwand aus Überzeugung, um aus diesem einzigartigen hochwertigen technischen Gewebe perfekte, lang- lebige, belast- und beanspruchbare Motorradtaschen zu fertigen.

Diese aufwendigen Verfahren und die sorgfältige Fertigung und Verarbeitung haben einen Wert. Einen Wert, der sich auch im Preis niederschlägt, ja niederschlagen muss. Dazu stehen wir. Der Preis ist jedoch lange vergessen, wenn Ihr Wunderlich Tankrucksack auch nach Jahren und unzähligen Kilometern zuverlässig gute Dienste leistet. Wie am ersten Tag.





Die klassische ELEPHANT-Serie.



Die neue ELEPHANT **DRYBAG**-Serie.

Neu: ELEPHANT DRYBAG. Puristisch. Wasserdicht.

2021 nehmen wir ein neues Familienmitglied in der ELEPHANT Reihe auf: Die **DRYBAG**-Serie. Alle Taschen der ELEPHANT **DRYBAG**-Serie sind gekennzeichnet durch ein reduziertes, puristisches Design mit hohem Wiedererkennungswert und durch ihre absolut wasserdichte Konfektionierung. Sie sind UV-stabil, robust konstruiert und langlebig.

Zum Einsatz kommt -wie beim traditionellen ELEPHANT-CORDURA®, hier in der 500er Ausführung. Dessen feinere Webstruktur unterstreicht das puristische Erscheinungsbild der neuen Serie. Zur Herstellung der Wasserdichtigkeit und der Formstabilität wird auf dieses hochwertige technische Gewebe innerseitig eine durable TPU-Schicht laminiert. Alle Nähte und Dopplungen sind sorgfältig wasserdicht verschweißt. Die Reiß-

verschlüsse sind hochwertigen verarbeitet sowie wasser- und staubdicht. Sie sind komfortabler in der Handhabung.

Auf der Oberseite werden die **DRYBAG** mit einer zusätzlichen integrierten Schutzkappe abgeschlossen, die in der gleichen Art wie der Tankrucksack selbst hergestellt wird. Die Schutzkappe deckt die Oberseite der Taschen sowie die Reißverschlüsse zusätzlich ab. Diese Konstruktion sorgt für absolute Wasserdichtigkeit.

Die Schutzkappe verfügt über ein dem militärischen MOLLE-System nachempfundenen, vielseitig nutzbares Halterungssystem aus regelmäßig angeordneten ovalen Öffnungen. Hier können auf einfache Weise Zusatztaschen integriert werden.





NEU!

WUNDERLICH ELEPHANT DRYBAG TANKRUCKSACK

Unser kompakter Tankrucksack ist die ideale Lösung für die alltägliche Fahrt, aber auch für eine Eintages- oder Mehrtages-tour. Er verfügt über ein Volumen von 12 Litern, das sich im Alltag als sehr zweckmäßig erwiesen hat. Der passgenaue, mit einem Handgriff herausnehmbare Formeinsatz im Inneren ist mit einer per Klett verschließbaren Innentasche ausgestattet. Diese ist gut zugänglich. Die Klappe des **DRYBAG** Tankrucksacks ist mit einer Netztasche ausgestattet, die mit einem Reißverschluss versehen ist. Sie nimmt auf, was unterwegs griffbereit sein soll.

Der formstabile Tankrucksack bietet dem Gepäck sicheren Halt und Schutz und er flattert auch bei hohen Geschwindigkeiten nicht. Er verursacht deshalb auch keine geschwindigkeitsbedingten Flattergeräusche. Besonders auch, weil keine zusätzliche wasserdichte Haube für Regenfahrten benötigt wird.

- ▷ Ideal als täglicher Begleiter, groß genug für den Wochenendtrip
- ▷ Neue, puristische Form und Ausführung mit hohem Wiedererkennungswert
- ▷ Wasserdicht, hochfest, robust, abriebsicher, langlebig
- ▷ Ideal für den täglichen Einsatz mit leicht zugänglichem, funktionalem Stauraum
- ▷ UV-stabil ausgerüstet
- ▷ Dem militärischen MOLLE-System nachempfundenes, vielseitig nutzbares Halterungssystem für Zubehörtaschen auf der Oberseite der Abschlussklappe
- ▷ Wasser- und staubdichte Reißverschlüsse
- ▷ Bequemer Tragegriff
- ▷ Griffige und ergonomisch geformte Zipper
- ▷ Passgenauer, stabiler Einsatz für optimale Formstabilität mit separater Tasche
- ▷ Perfekter Halt und Schutz fürs Gepäck – kein Flattern bei hohen Geschwindigkeiten
- ▷ Mit Zipper ausgestattete Netztasche im Deckel
- ▷ Geringes Eigengewicht
- ▷ Werkstoff: CORDURA® 500, hochfest und abriebsicher, wasser- und staubdicht, innen zusätzlich TPU (Thermoplastisches Polyurethan)-beschichtet, Nähte und Dopplungen wasserdicht verschweißt
- ▷ Farbe: schwarz
- ▷ Maße: Länge: 31 cm / Breite: 24 cm / Höhe: 17 cm
- ▷ Volumen ca.: 12 Liter
- ▷ 5 Jahre Garantie

Im Bild evtl. dargestellte weitere Produkte gehören nicht zum Lieferumfang.

ELEPHANT DRYBAG TANKRUCKSACK

■ schwarz	Art.-Nr.: 44151-000	189,90
-----------	---------------------	--------

SYSTEMHALTERUNG FÜR ELEPHANT DRYBAG TANKRUCKSACK S 1000 RR (2015-2018)

■ schwarz	Art.-Nr.: 20667-010	69,90
-----------	---------------------	-------



Weiteres Staufach im Deckel



... lässt sich weiteres Zubehör befestigen



Dank der Aufnahmeschlaufen ...



Fahrzeugspezifische Systemhalterung

Bis zu 12l Fassungsvermögen



WUNDERLICH ELEPHANT DRYBAG SITZBANK- UND GEPÄCKTRÄGERTASCHE

Unsere multifunktionale und kompakte Tasche, kann entweder auf dem Gepäckträger oder dem Soziussitz schnell und unkompliziert befestigt werden. Perfekt, wenn auf die Schnelle zusätzlicher Stauraum benötigt wird. Sie verfügt über ein Volumen von 12 Litern, das sich bei Bedarf auf 16 Liter erweitern lässt. Die Basis der Toptasche ist mit einem umlaufenden formstabilen Einsatz ausgestattet. Im Deckel befindet sich eine großzügige Netztasche für alles was unterwegs griffbereit sein soll. Sie wird mit einem Reißverschluss verschlossen.

Die formstabile Tasche bietet dem Gepäck sicheren Halt und Schutz und sie flattert auch bei hohen Geschwindigkeiten nicht. Sie verursacht deshalb auch keine geschwindigkeitsbedingten Flattergeräusche. Besonders auch, weil keine zusätzliche wasserdichte Haube für Regenfahrten benötigt wird.

- ▷ Multifunktionale und kompakte Tasche, groß genug für den Wochenendtrip
- ▷ Anpassbares Volumen – ausziehbar (12 bis 16 Liter Inhalt) durch umlaufenden Reißverschluss
- ▷ Neue, puristische Form und Ausführung mit hohem Wiedererkennungswert
- ▷ Wasserdicht, hochfest, robust, abriebsicher, langlebig
- ▷ Ideal für den täglichen Einsatz mit leicht zugänglichem, funktionalem Stauraum
- ▷ UV-stabil ausgerüstet
- ▷ Dem militärischen MOLLE-System nachempfundenenes, vielseitig nutzbares Halterungssystem für Zubehörtaschen auf der Oberseite der Abschlusskappe
- ▷ Wasser- und staubdichte Reißverschlüsse
- ▷ Bequemer Tragegriff
- ▷ Griffige und ergonomisch geformte Zipper
- ▷ Passgenauer, stabiler Einsatz für optimale Formstabilität
- ▷ Perfekter Halt und Schutz fürs Gepäck – kein Flattern bei hohen Geschwindigkeiten
- ▷ Mit Zipper ausgestattete Netztasche im Deckel
- ▷ Geringes Eigengewicht
- ▷ Werkstoff: CORDURA® 500, hochfest und abriebsicher, wasser- und staubdicht, innen zusätzlich TPU (Thermoplastisches Polyurethan)-beschichtet, Nähte und Dopplungen wasserdicht verschweißt
- ▷ Farbe: schwarz
- ▷ Maße (L/B/H): 31 cm / 24 cm / 17 cm
- ▷ Volumen ca.: 12 Liter (erweiterbar auf 16 Liter)
- ▷ 5 Jahre Garantie

Im Bild evtl. dargestellte weitere Produkte gehören nicht zum Lieferumfang.

PASSEND FÜR ALLE GEPÄCKTRÄGER ODER SOZIUSSITZE

■ schwarz Art.-Nr.: 44152-000 189,90

NEU!



DRY
BAG



Bis zu 16l Fassungsvermögen



Zusätzliches Staufach im Deckel



Dank der Aufnahmeschlaufen ...



... lässt sich weiteres Zubehör befestigen



Anwendungsbeispiel Befestigung einer weiteren Tasche an Aufnahmeschlaufen

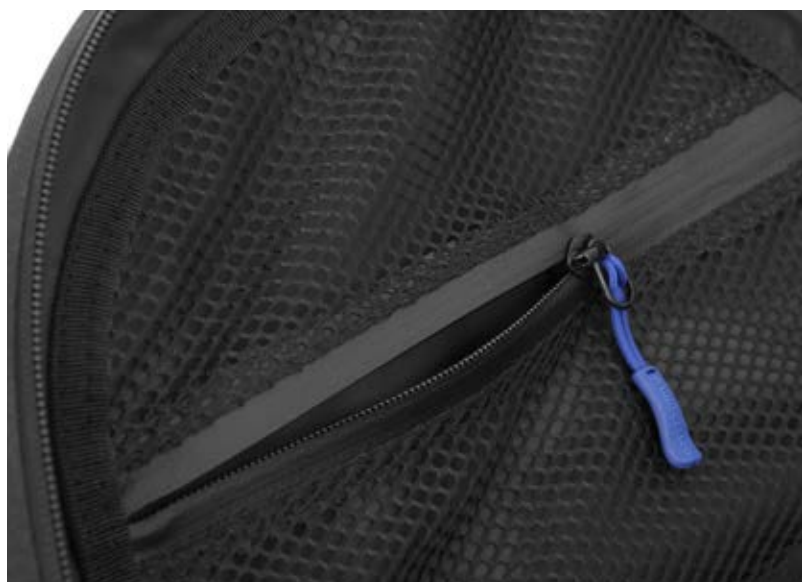



Formschlüssiger Sitz ohne zu Rutschen



Tragegurt für Tankrucksack

WUNDERLICH TANKRUCKSACK »ELEPHANT SPORTBAG«

Der maßgeschneiderte, sportliche Tankrucksack für die RR ist die ideale Lösung für die alltägliche Fahrt, aber auch für eine Eintages- oder Mehrtagestour. Aufgrund der praktischen LOXX-Schnellverschlüsse lässt sich der Tankrucksack schnell und unkompliziert befestigen und wieder lösen. Damit entpuppt sich der Tankrucksack »SPORTBAG« als der funktionale »Daily driver« unter den Tankrucksäcken.

- ▷ Schnelles Auf-/Abbauen: LOXX-Schnellverschlüsse am Tank, sind im Lieferumfang enthalten
- ▷ Kompakt für volle Bewegungsfreiheit
- ▷ Formschlüssiger Sitz ohne zu Rutschen, etc.
- ▷ E-CONNECT: Doppelt geschützter Kabelzugang für Audio- und/oder Ladekabel – so sind die Geräte im Tankrucksack bestens geschützt und können gleichzeitig noch geladen werden
- ▷ Staub- und wasserabweisende Reißverschlüsse mit griffigen Zippern
- ▷ Blaues Innenfutter sorgt für Übersichtlichkeit und es kann nichts mehr in Ritzen verschwinden
- ▷ Innenverstärkung. Verstärkungs-Einlagen für optimale Formstabilität. Verhindert das Ausbeulen
- ▷ Geringes Gewicht
- ▷ Ergonomischer Tragegriff
- ▷ Wasserabweisendes, Fluorcarbon imprägniertes CORDURA-Gewebe sowie Hypalon. Auf der Innenseite zusätzlich beschichtet – hochfest, abriebsicher und kann nicht ausbleichen
- ▷ Anschmiegsame, rutschfeste Bodenplatte. Schützt vor Scheuerstellen am Tank (klebt wie Frischhaltefolie)
- ▷ Praktische LOXX-Schnellverschlüsse
- ▷ Griffige Zipper
- ▷ Maße: Länge: 25 cm / Breite: 33 cm / Höhe: 15 cm
- ▷ Volumen (ca.): 6,5 l
- ▷ Made in Europe
- ▷ 5 Jahre Garantie

Im Bild evtl. dargestellte weitere Produkte gehören nicht zum Lieferumfang.

S 1000 RR (2019-)

■ schwarz	Art.-Nr.: 36630-202	179,90
-----------	---------------------	--------

OPTIONAL: TRAGEGURT FÜR TANKRUCKSACK

■ schwarz	Art.-Nr.: 20701-002	19,90
-----------	---------------------	-------

ELEPHANT
by Wunderlich



WUNDERLICH TANKRUCKSACK »ELEPHANT SPORTBAG«

Auf das Design abgestimmter, maßgeschneiderter Tankrucksack, der maximale Bewegungsfreiheit bietet und für optimale Designintegration und perfekte Raumausnutzung steht.

- ▷ Schnelles An-/Abbauen: LOXX-Schnellverschlüsse am Tank, sind im Lieferumfang enthalten
- ▷ Kompakt für volle Bewegungsfreiheit
- ▷ Formschlüssiger Sitz ohne zu Rutschen, etc.
- ▷ 5 Liter Inhalt
- ▷ E-CONNECT: Doppelt geschützter Kabelzugang für Audio- und/oder Ladekabel.
- ▷ Einstellbares Gumminetz auf der Oberseite der Tanktasche für Handschuhe, etc. Staub- und wasserabweisende Reißverschlüsse mit griffigen Zippern
- ▷ Dezente, sichere Halter ohne große Blechaufnahmen (wie für Original-Tankrucksack)
- ▷ Innenverstärkung: Verstärkungs-Einlagen für optimale Formstabilität. Verhindert das Ausbeulen
- ▷ Wasserabweisendes, Fluorcarbon imprägniertes Cordura®-Gewebe. Hochfest, abriebsicher und kann nicht ausbleichen.
- ▷ Geringes Gewicht
- ▷ Made in Europe
- ▷ 5 Jahre Garantie

Im Bild evtl. dargestellte weitere Produkte gehören nicht zum Lieferumfang.

S 1000 RR (2015-2018)

■ carbon	Art.-Nr.: 36630-104	179,90
■ schwarz	Art.-Nr.: 36630-000	159,90

OPTIONAL: TRAGEGURT FÜR TANKRUCKSACK

■ schwarz	Art.-Nr.: 20701-002	19,90
-----------	---------------------	-------

WUNDERLICH HECKTASCHE »SPORT«

Auf das Design der S1000 abgestimmte Sitzbanktasche, die maximale Bewegungsfreiheit bietet und für optimale Designintegration und perfekte Raumausnutzung steht.

- ▷ Kompakt für volle Bewegungsfreiheit
- ▷ Formschlüssiger Sitz ohne zu Verrutschen
- ▷ Wird auf der Soziussitzbank befestigt
- ▷ Zuverlässiger Halt auch bei hohen Geschwindigkeiten
- ▷ Innenverstärkung für optimale Formstabilität
- ▷ Das Blaue Innenfutter sorgt für mehr Übersichtlichkeit
- ▷ Wasserabweisendes, teflonbeschichtetes CORDURA-Gewebe. Hochfest, abriebsicher und kann nicht ausbleichen
- ▷ Geringes Eigengewicht
- ▷ Maße (L / B / H) in cm: 30 x 20 x 9
- ▷ Volumen in Litern (ca.): 4
- ▷ Made in Europe
- ▷ 5 Jahre Garantie

Im Bild evtl. dargestellte weitere Produkte gehören nicht zum Lieferumfang.

S 1000 RR (2015-2018)

■ schwarz	Art.-Nr.: 36640-000	149,90
-----------	---------------------	--------



Tankrucksack mit Schnellverschlüssen und vielen Praktischen Details



Dezente LOXX-Schnellverschlüsse (im abgenommenen Zustand kaum sichtbar) und Klettsicherung an der Tanktasche



E-Connect (wasserfester Kabelzugang) und Zickzack-Gummi für die Aufnahme von Handschuhen etc.

NEU!





REISE **empfehlung**
MOTORRAD
 MOTORRAD NEWS
TIPP



Tankrucksack »Elephant«



Schnellverschluss: vorne öffnen



und mit einem Handgriff abnehmen



Zusatzbefestigungen vorne für Offroad/schwere Beladung



Zusatzbefestigungen hinten für Offroad/schwere Beladung



WUNDERLICH TANKRUCKSACK »ELEPHANT«

Die wasserfeste, maßgeschneiderte Gepäckbeförderung mit einem multifunktionalen Befestigungskonzept, das es so bisher noch nicht gab. Eine Grundplatte wird mit wenigen Handgriffen am Fahrzeug befestigt und nimmt den Tankrucksack per Schnellbefestigung auf. Einfach die Haltezunge des Tankrucksacks durch die Aufnahme an der Grundplatte schieben und vorne verschließen. Eine geniale Schnellbefestigung, die auch mit Handschuhen etc. ein sekundenschnelles An- und Abbauen ermöglicht.

- ▷ Wasserabweisendes, Fluorcarbon imprägniertes Cordura®-Gewebe
- ▷ Ausziehbar, mit bis zu 23 Litern Maximalinhalt
- ▷ Verkleinerbar (mit umlaufendem Reißverschluss) auf 15 Liter
- ▷ Mit einem Handgriff abnehmbar
- ▷ Einfacher Zugang zum Tankeinfüllstutzen (abklappbar)
- ▷ Maximale Raumausnutzung, sicherer Halt und Schutz des Lackes durch Verwendung einer Grundplatte
- ▷ Einmalige Schnellbefestigung am Fahrzeug mit zusätzlicher OffRoad-Sicherung
- ▷ Sehr großes (A4), wendbares und abnehmbares Kartenfach aus weicher, robuster PVC-Folie
- ▷ Wasserabweisender Rundumreißverschluss (180°) für ein leichtes Einlegen und Herausnehmen der Karte
- ▷ Wasserabweisende Kabeldurchführung für elektrische Leitungen, wie Handy-Ladekabel etc.
- ▷ Oben aufgebrachtes ZickZack-Gummi für die schnelle Aufnahme von Handschuhen etc.
- ▷ Innenverstärkung durch PE-Einlage für optimale Formstabilität verhindert ein Ausbeulen
- ▷ Auf der Innenseite zusätzlich beschichtet – hochfest, abriebsicher und kann nicht ausbleichen
- ▷ Tragesystem: Kann mit beiliegenden Tragegurten als Rucksack/Umhängetasche genutzt werden
- ▷ Besonders haftstarkes Unterbodenmaterial, welches sich an den Tank anpasst und ein Verrutschen der Grundplatte verhindert
- ▷ Made in Europe
- ▷ 5 Jahre Garantie

Im Bild evtl. dargestellte weitere Produkte gehören nicht zum Lieferumfang.

TANKRUCKSACK INKL. KARTENFACH

■ schwarz	Art.-Nr.: 20600-000	199,90
-----------	---------------------	--------

SYSTEMHALTERUNG FÜR TANKRUCKSACK S 1000 RR (2015-2018)

■ schwarz	Art.-Nr.: 20667-010	69,90
-----------	---------------------	-------

ELEPHANT
 by Wunderlich 

Testen Sie Ihr neues Wunderlich Produkt garantiert ohne Risiko!

Wenn Sie nicht zufrieden sind, können Sie den Artikel innerhalb von **60 Tagen** ab Kaufdatum zurückgeben.

REISE online
MOTORRAD
EMPFEHLUNG

MOTORRAD NEWS
TIPP

MADE BY
WUNDERLICH

GARANTIE
5*
JAHRE

MADE IN
EUROPE

WASSER
ABWEISEND

CORDURA
GEWEBE



Abnehmbares, wendbares Kartenfach mit 180°-Kartenfach-Öffnung inklusive



Systemhalterung für Tankrucksack



ZickZack-Gummi für z.B. Handschuhe



Geschütztes Ersatzvisier-Fach



Mit bis zu 25 Litern Maximalinhalt



Kabeldurchführung



Wasserabweisendes, Fluorcarbon imprägniertes Cordura®-Gewebe



Leicht zugängliche Zusatztaschen mit Innenfächern



Wasserabweisender Rundumreißverschluss



Das Kartenfach kann auch ohne Tankrucksack am Fahrzeug verwendet werden



Einfacher Zugang zum Tank

Kundenbewertung



Ich bin echt begeistert, nicht nur weil er mir Optisch am besten gefiel, nein auch die Funktion der Aufbau und das Gesamtkonzept ist klasse. Nur die Sitzbank abnehmen und zwei Schrauben an der Tankverkleidung lösen und die Grundplatte befestigen. Fertig!! Das ganze dauert keine 3 Min. Viele kleine Taschen, Karten-Klarsichthülle, alles top, ich bin begeistert. Zum Tanken ist nur eine Schnalle zu lösen und der gesamte Rucksack lässt sich hochklappen.

User Marcus M.



Inkl. wasserdichtem Gepäcksack



Organizertasche



Ersatz-Kartenfach

NEU!



Gepäcksack wasserdicht



Regenhaube »Basic«



NEU!



WUNDERLICH ZUBEHÖR FÜR TANKRUCKSACK »ELEPHANT«

Im Bild evtl. dargestellte weitere Produkte gehören nicht zum Lieferumfang.

WUNDERLICH ORGANIZERTASCHE

- ▷ Ordnung und schneller Zugriff auf wichtige Dinge
- ▷ Geräumig, herausnehmbar, mit praktischen Fächern
- ▷ Passend zu unseren Tankrucksäcken »ELEPHANT«
- ▷ Wird per Schnellaufnahme am Tankrucksack befestigt

■ schwarz	Art.-Nr.: 20680-000	29,90
-----------	---------------------	-------

WUNDERLICH ERSATZ-KARTENFACH

■ schwarz	Art.-Nr.: 20700-000	29,90
-----------	---------------------	-------

WUNDERLICH GEPÄCKSACK WASSERDICHT

- ▷ Wasserdichtes Polyester 75d
- ▷ PU-beschichtet
- ▷ Ultraleicht und abriebfest
- ▷ Dichter, verstärkter Rollverschluss mit Steckschloss
- ▷ Zusätzlicher Befestigungshaken am Verschluss
- ▷ Speziell abgedichtete Doppelnähte
- ▷ Blau, mit Wunderlich-Logos
- ▷ Volumen in Litern: klein ca. 8l / groß ca. 30l
- ▷ Made in Europe
- ▷ 5 Jahre Garantie

Im Bild evtl. dargestellte weitere Produkte gehören nicht zum Lieferumfang.

■ blau / groß & klein im Set	Art.-Nr.: 44000-300	14,90
■ blau / groß	Art.-Nr.: 44000-200	9,90
■ blau / klein	Art.-Nr.: 44000-100	6,90

REGENHAUBEN

Empfehlenswert beim Transport empfindlicher Geräte und/oder bei Dauerregen.

WUNDERLICH REGENHAUBE »VARIO« (OHNE ABB.)

■ schwarz	Art.-Nr.: 42330-002	49,90
-----------	---------------------	-------

REGENHAUBE »BASIC«

■ silber	Art.-Nr.: 20690-000	19,90
----------	---------------------	-------

WUNDERLICH ERSATZ-ZIPPER

Ergonomisch geformt mit Wunderlich-Branding auf Vorder- und Rückseite. Lässt sich sehr gut mit oder auch ohne Handschuhe sicher greifen. Für alle unsere Taschen passend.

Im Bild evtl. dargestellte weitere Produkte gehören nicht zum Lieferumfang.

■ schwarz / Stück	Art.-Nr.: 20750-000	0,90
■ blau / Stück	Art.-Nr.: 20750-100	0,90

WUNDERLICH FOTOEINSATZ FÜR TANKRUCKSACK »ELEPHANT«

Dieser praktische und flexible Fotoeinsatz macht unseren Elefant-Tankrucksack, aber auch nahezu jeden anderen Tankrucksack, zum vollwertigen Foto-Tankrucksack.

- ▷ Fotoeinsatz mit rundum schützender Polsterung
- ▷ Polsterung auch am Boden und am Deckel
- ▷ Komplett variable, mehrteilige Inneneinteilung ebenfalls mit Polsterung
- ▷ Passend für unseren »ELEPHANT« und nahezu alle Fremdprodukte in vergleichbarer Größe
- ▷ Großer, umlaufender Reißverschluss für Übersichtlichkeit und schnellen Zugriff
- ▷ Formstabil auch ohne Inhalt
- ▷ Inkl. zweier Objektivstützen für perfekte Positionierung
- ▷ Große Schlaufe zum schnellen Entnehmen aus dem Tankrucksack
- ▷ Zwei stabile Ösen zum Anbringen eines Trageriemens (Riemen ist im Lieferumfang des Elephants vorhanden)
- ▷ Maße: (L/B/H) 30 cm / 25 cm / 17 cm
- ▷ Made in Europe
- ▷ 5 Jahre Garantie

Tip: Zum Transport der wertvollen Fotoausrüstung im Dauerregen empfehlen wir die Verwendung unserer Tankrucksack-Regenhaube oder unseres wasserdichten Gepäcksacks.

Im Bild evtl. dargestellte weitere Produkte gehören nicht zum Lieferumfang.

FÜR TANKRUCKSACK »ELEPHANT« (NICHT »TOUR EDITION«) VERWENDBAR

■ schwarz Art.-Nr.: 20601-002 89,90



Formstabil auch ohne Inhalt



Objektivstützen für perfekte Positionierung



WUNDERLICH KÜHLTASCHE FÜR TANKRUCKSACK »ELEPHANT«

Diese praktische und gut isolierende Kühltasche passt genau in zahlreiche unserer hilfreichen Gepäcklösungen wie Tankrucksäcke, Sitzbank- und Heckträger-Taschen oder in unsere Topcase- oder Koffer-Top-Taschen. Stabiles Material und sorgfältige Verarbeitung garantieren eine lange Lebensdauer und eine entsprechende Effektivität.

- ▷ Material: Stabiles Polyester 600d
- ▷ Innen-Material: Aluminium kaschiert
- ▷ Komplett PVC-frei
- ▷ Für Lebensmittel geeignet
- ▷ Maße: 25,5 x 16 x 15 cm
- ▷ Ausstattung: Hauptfach mit 2-Wege-Reißverschluss, flache Vortasche, Handgriffe
- ▷ Made in Europe
- ▷ 5 Jahre Garantie

Im Bild evtl. dargestellte weitere Produkte gehören nicht zum Lieferumfang.

FÜR TANKRUCKSACK »ELEPHANT« (NICHT »TOUR EDITION«) VERWENDBAR

■ schwarz Art.-Nr.: 20861-002 19,90





Echt-Carbon/schwarz



silber/schwarz



Echt-Carbon/schwarz



Kabeldurchführung



Wasserabweisender Rundumreißverschluss

WUNDERLICH TANKRUCKSACK »ELEPHANT TOUR EDITION«

Der kompakte, robuste Dauerbegleiter für Touren.

- ▷ Wasserabweisendes, Fluorcarbon imprägniertes CORDURA®-Gewebe
- ▷ 7 Liter Inhalt
- ▷ Bombensicherer Halt und Schutz des Lacks durch Grundplatte
- ▷ Großes Kartenfach aus PVC-Folie
- ▷ Wasserabweisende Reißverschlüsse und Kabeldurchführung
- ▷ Innenverstärkung durch PE-Einlage
- ▷ Beiliegender Tragegurt
- ▷ Wahlweise mit Seitenwangen aus Planen-Gewebe (silbern) oder Echt-Carbon-Gewebe mit einer glasklaren PVC-Beschichtung
- ▷ Made in Europe
- ▷ 5 Jahre Garantie

Im Bild evtl. dargestellte weitere Produkte gehören nicht zum Lieferumfang.

TANKRUCKSACK

silber/schwarz	Art.-Nr.: 40980-100	149,90
Echt-Carbon/schwarz	Art.-Nr.: 40980-101	149,90

SYSTEMHALTERUNG FÜR TANKRUCKSACK S 1000 RR (2015-2018)

schwarz	Art.-Nr.: 20667-010	69,90
---------	---------------------	-------

ELEPHANT TOUR







Als Sitzbank- oder...



... Gepäckträgertasche einsetzbar



Blaues Innenfutter



Wassergeschützte Reißverschlüsse

WUNDERLICH SITZBANK- UND GEPÄCKTRÄGER-TASCHE »ELEPHANT«

Multifunktionale Tasche, die schnell entweder auf dem Gepäckträger oder auf dem Soziussitz befestigt werden kann.

- ▷ Wasserabweisendes, Fluorcarbon imprägniertes Cordura®-Gewebe
- ▷ Sitzbank- und Gepäckträger-Tasche »Elephant« für alle BMWs
- ▷ Innovative Schnellbefestigung zum Fixieren auf Sitzbank oder Gepäckträger
- ▷ Volumen in Litern (ca.): 14–20 (ausziehbar)
- ▷ Oben aufgebrachtes ZickZack-Gummi für die schnelle Aufnahme von Handschuhen etc.
- ▷ Zwei Außentaschen
- ▷ Formstabile Innenverstärkung
- ▷ Geschlossenes Innenfutter
- ▷ Wasser-/staubgeschützte Reißverschlüsse
- ▷ Ergonomischer Tragegriff
- ▷ Made in Europe
- ▷ 5 Jahre Garantie

Im Bild evtl. dargestellte weitere Produkte gehören nicht zum Lieferumfang.

S 1000 RR (2015-2018)

■ schwarz Art.-Nr.: 44150-100 189,90

Kundenbewertung



Habe die Taschenpassform vorher an der GS ausprobiert (für solche Dinge lohnt sich immer der Besuch vor Ort). Und bin damit sehr zu frieden. Verschiedene Befestigungsmöglichkeiten zeichnen die flexiblen Einsatzmöglichkeiten der Tasche aus. Tolle Verarbeitung.

User L.S.

ELEPHANT
by Wunderlich



8–15 Liter Volumen



WUNDERLICH BEINTASCHE

Alle Utensilien, die auf dem Motorrad stets »am Mann« oder »an der Frau« sein sollten, finden jetzt in unserer innovativen Beintasche Platz. Dank der einstellbaren Gürtel- und Bein-Schlaufe sitzt sie sicher und bequem am Oberschenkel, ohne zu stören oder einzuengen.

- ▷ Wasserabweisendes, Fluorcarbon imprägniertes Cordura®-Gewebe
- ▷ Wasserabweisende und robuste Reißverschlüsse mit großen Zipperrn
- ▷ Auch leer formstabil
- ▷ Verstellbare Gürtel- und Bein-Schlaufen
- ▷ Bequemer, aber dennoch sicherer und flatterfreier Sitz
- ▷ Maße ca. 26 cm x 19 cm
- ▷ Zusätzliche praktische Außentasche für Handy, Papiere etc.
- ▷ Made in Europe
- ▷ 5 Jahre Garantie

Im Bild evtl. dargestellte weitere Produkte gehören nicht zum Lieferumfang.

■ schwarz / rechts Art.-Nr.: 44880-000 69,90

GÜRTEL

Zur Befestigung der Beintasche wird ein Gürtel benötigt, sollten Sie keinen an Ihrer Hose haben, bieten wir hier eine Alternative. Der Gürtel ist selbstverständlich längeneinstellbar.

Im Bild evtl. dargestellte weitere Produkte gehören nicht zum Lieferumfang.

■ schwarz Art.-Nr.: 44880-200 6,90



Wasserabweisendes CORDURA®-Gewebe



Flexible Beinschlaufe mit Gummizug



Schnelle Fixierung an der Hüfte



Hochwertige Verarbeitung





WUNDERLICH RACK PACK

Die perfekte Weiterentwicklung unserer bewährten CombiBag-Tasche mit allen Vorzügen und weiteren Pluspunkten!

- ▷ Leichte Beladung dank der Öffnung über die gesamte Länge
- ▷ Absolut wasserdichter Rollverschluss
- ▷ Extrem widerstandsfähiges, 3D-verschweißtes PD 620-Material
- ▷ Hand-Tragegriff
- ▷ Gepolsterter Schulter-Tragegurt
- ▷ Wunderlich Edition
- ▷ 35 Liter Volumen
- ▷ 100% staub- und wasserdicht
- ▷ Abmessungen: (H x B x T) 34 cm x 61 cm x 32 cm
- ▷ 5 Jahre Garantie

Im Bild evtl. dargestellte weitere Produkte gehören nicht zum Lieferumfang.

■ schwarz	Art.-Nr.: 25180-102	69,90
-----------	---------------------	-------



WUNDERLICH GURTBAND

Stabiles Gurtband mit Metallklemmschnalle für sicheren Halt und einfache Handhabung. Dehnen sich nicht und sind stufenlos einstellbar. Da behält alles seinen Platz und ist bestens gesichert! Lässt sich leicht kürzen. Länge 200 cm / Breite 2 cm.

■ schwarz / Stück	Art.-Nr.: 25120-012	5,90
-------------------	---------------------	------



WUNDERLICH GEPÄCKSACK WASSERDICHT

Mit diesen beiden, universell einsetzbaren Gepäcksäcken sind Sie auf der absolut sicheren Seite: Egal, ob im Tankrucksack, im Seitenkoffer, beim Camping, im Kanu oder wo auch immer Sie eine wasserdichte Lösung brauchen. Aus wasserdichtem, PU-beschichtetem Polyester 75d hält der Pack Sack mit dem garantiert dichten Rollverschluss mit Steckschloss den kompletten Inhalt absolut trocken. Erhältlich auch im Set.

- ▷ Wasserdichtes Polyester 75d
- ▷ PU-beschichtet
- ▷ Dichter, verstärkter Rollverschluss mit Steckschloss
- ▷ Zusätzlicher Befestigungshaken am Verschluss
- ▷ Speziell abgedichtete Doppelnähte
- ▷ Blau, mit Wunderlich-Logo
- ▷ Volumen in Litern: klein ca. 8l / groß ca. 30l
- ▷ Made in Europe
- ▷ 5 Jahre Garantie

Im Bild evtl. dargestellte weitere Produkte gehören nicht zum Lieferumfang.

■ blau / groß & klein im Set	Art.-Nr.: 44000-300	14,90
■ blau / groß	Art.-Nr.: 44000-200	9,90
■ blau / klein	Art.-Nr.: 44000-100	6,90



Kundenbewertung



Perfekt leichtes Teil als Inlaytasche super.
User jolabo



R 1250 R / R 1200 R LC

SEITE 325 – 405

ERGONOMIE

–

SCHUTZ

–

FAHRZEUG ELEKTRIK

–

ENDSCHALLDÄMPFER

–

WUNDERLICH SUSPENSION

–

WUNDERLICH DESIGN

–

GEPÄCK

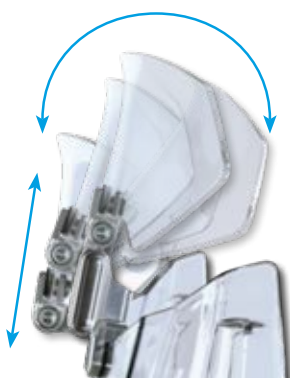

Leichte, stufenlose Verstellung

REISE *ride on!* MOTORRAD

»Das höhenverstellbare Element überzeugt durch noch höheren Windschutz und lenkt auch über großgewachsene Fahrer die anströmende Luft nahezu perfekt über den Helm hinweg. Selbst bei Tempo 200 auf der Autobahn lässt es sich mit offenem Visier ohne störende Verwirbelungen dahinflitzen.«

WUNDERLICH SPOILERAUFSATZ »VARIO-ERGO 3D / 3D+«

Beseitigt die Probleme der Original-Verkleidungsscheibe durch die jetzt individuell definierbare Abrisskante.

Turbulenzen und hierdurch entstehende Geräuscentwicklungen werden deutlich verringert.

- ▷ Individuell (Neigung, Höhe und Nähe zum Fahrer) einstellbarer Spoileraufsatz
- ▷ Verstellbare Haltearme für verspannungsfreien Sitz
- ▷ Optimale Entlastung für Helm und Oberkörper
- ▷ Beseitigt Turbulenzen
- ▷ Schnell an- und abbaubar
- ▷ Sicherer Halt
- ▷ Eloxiertes Aluminium
- ▷ Bruchsichere PMMA-Scheibe
- ▷ Mit ABE
- ▷ Made in Europe
- ▷ 5 Jahre Garantie

Im Bild evtl. dargestellte weitere Produkte gehören nicht zum Lieferumfang.

VARIO-ERGO 3D (BREITE: 235 MM, HÖHE: 90 MM) R 1200 R LC / R 1250 R

<input type="checkbox"/> transparent	Art.-Nr.: 42350-001	119,90
<input type="checkbox"/> rauch	Art.-Nr.: 42350-002	119,90

VARIO-ERGO 3D+ (BREITE: 245 MM, HÖHE: 105 MM) R 1200 R LC / R 1250 R

<input type="checkbox"/> transparent	Art.-Nr.: 42350-101	129,90
<input type="checkbox"/> rauch	Art.-Nr.: 42350-102	129,90

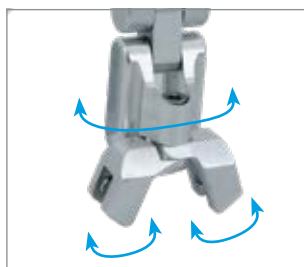

Um 180° drehbar (näher oder weiter zum Fahrer) und verstellbare Haltearme für einen verspannungsfreien Sitz



Gewichtsoptimierter, gefräster Halte-Mechanismus

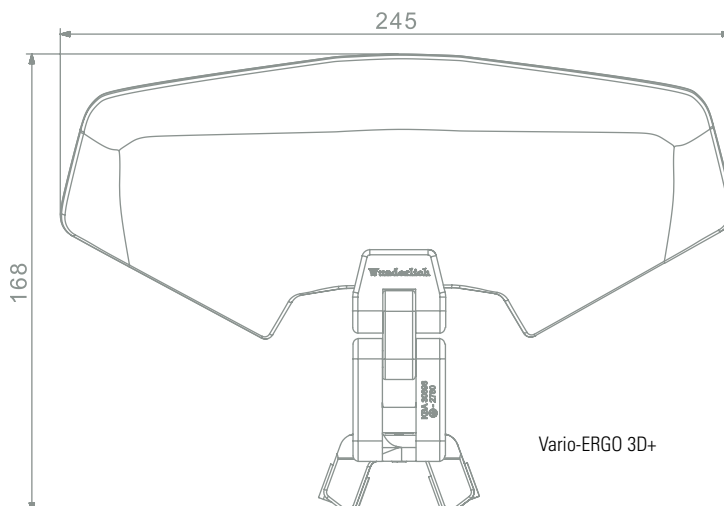

Vario-ERGO 3D+



Youtube Link
Wunderlich
Spoilerauf-
satz

VARIO-ERGO auf Weltrekordfahrt

Eine eindrucksvolle Demonstration der Stabilität und Festigkeit unseres Spoileraufsatzes Vario-ERGO lieferte der mehrfache Motorrad-Weltrekordfahrer Elmar Geulen.

Mit einer speziell präparierten, 511 PS starken Suzuki GSX 1300 R Hayabusa stellte der Profi-Rennfahrer auf einem ehemaligen Flugplatz bei Frankfurt einen neuen Geschwindigkeits-Weltrekord für straßenzugelassene Motorräder auf. Dabei wurde eine Geschwindigkeit von 330,43 km/h gemessen.

An der Verkleidungsscheibe des brachialen Vierzylinders war dabei eine Serienversion unseres Spoileraufsatzes Vario-ERGO montiert, um dem Piloten eine optimale Windanströmung angedeihen zu lassen – der perfekte Beweis für die hohe Zuverlässigkeit, einen extrem hohen Wirkungsgrad und vor allem für die enorme Festigkeit und Widerstandsfähigkeit unseres Materials.



Spoileraufsatz »Vario-ERGO 3D« transparent



Spoileraufsatz 3D+



Spoileraufsatz 3D



Spoileraufsatz »Vario-ERGO 3D+« rauch



Windkanaltest zeigt optimale Entlastung des Fahrers, mit original Verkleidungsscheibe in Kombination mit dem Spoileraufsatz

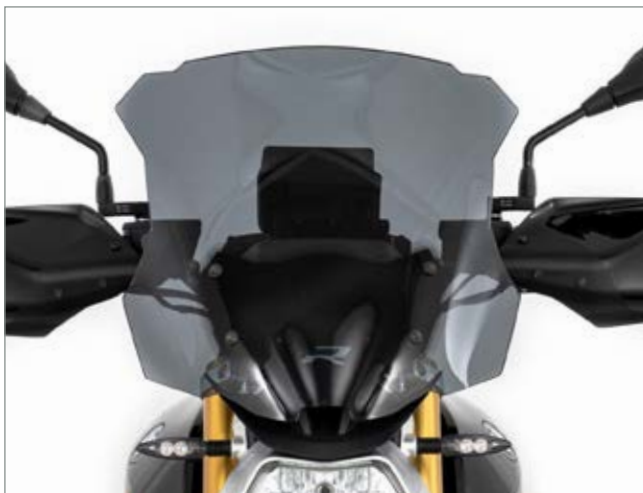

R 1250 R



R 1200 R

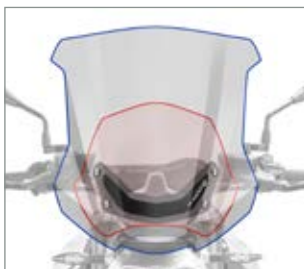

— Wunderlich Scheibe / — Original Scheibe



R 1250 R

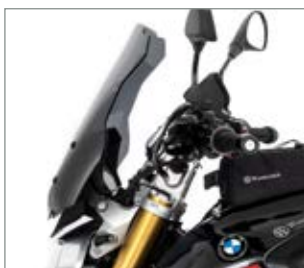

R 1250 R



Halterung an R 1250 R



Youtube Link
Verkleidungs-
scheibe
»Marathon«

WUNDERLICH VERKLEIDUNGSSCHEIBE »R-MARATHON«

Tourer-Qualität für den Roadster. Optimale Entlastung vom Winddruck für Kopf, Oberkörper und Schultern sowie deutlich weniger Verwirbelungen nun auch auf der R.

- ▷ Die ideale Scheibe für die Langstrecke und alle Jahreszeiten.
- ▷ Optimale Entlastung vom Winddruck für Kopf, Oberkörper und Schultern
- ▷ Deutlich weniger Verwirbelungen
- ▷ Ideale Scheibe für die Langstrecke und alle Jahreszeiten
- ▷ Optisch rein aus 5 mm starkem PMMA-Kunststoff für optimalen Durchblick
- ▷ Mit ABE
- ▷ Made in Europe
- ▷ 5 Jahre Garantie

Hinweis: Original-Verkleidungsscheibenhalter nur notwendig, falls an Ihrer R kein Original-Windabweiser (kleine oder BMW-Sport-Scheibe) verbaut ist.

Im Bild evtl. dargestellte weitere Produkte gehören nicht zum Lieferumfang.

R 1250 R VERKLEIDUNGSSCHEIBE »R-MARATHON« (HÖHE: 480 MM X BREITE: 435 MM)

<input type="checkbox"/> transparent	Art.-Nr.: 30450-235	189,90
<input type="checkbox"/> rauch	Art.-Nr.: 30450-236	189,90

R 1250 R ORIGINAL-VERKLEIDUNGSSCHEIBENHALTER

<input checked="" type="checkbox"/> schwarz	Art.-Nr.: 30450-230*	149,90
---	----------------------	--------

R 1250 R WUNDERLICH SCHEIBENVERSTÄRKUNG

<input checked="" type="checkbox"/> schwarz	Art.-Nr.: 30451-002	49,90
---	---------------------	-------

R 1200 R LC VERKLEIDUNGSSCHEIBE »R-MARATHON« (HÖHE: 467 MM X BREITE: 392 MM)

<input type="checkbox"/> transparent	Art.-Nr.: 30450-101	189,90
<input type="checkbox"/> rauch	Art.-Nr.: 30450-102	189,90

R 1200 R LC ORIGINAL-VERKLEIDUNGSSCHEIBENHALTER

Art.-Nr.: 30450-103*	59,90
----------------------	-------

* wird nur benötigt bei nicht vorhandenem Original-Verkleidungsscheibenhalter



ALLE PRODUKTINFOS AUF WUNDERLICH.DE

WUNDERLICH VERKLEIDUNGSSCHEIBE »R-MARATHON MEDIUM«

Tiefe Verkleidungsscheibe »R-Marathon Medium« für die R 1200 R LC. Optimale Entlastung vom Winddruck für Kopf, Oberkörper und Schultern sowie deutlich weniger Verwirbelungen.

- ▷ Kratzfest und bruchsicher, optisch rein aus 5 mm starkem PMMA-Kunststoff für optimalen Durchblick.
- ▷ Maße (H x B): 305mm x 330mm.
- ▷ Vibrationsentkoppelte 4-Punkt -Befestigung.
- ▷ Mit ABE
- ▷ Made in Europe
- ▷ 5 Jahre Garantie

Hinweis: Original-Verkleidungsscheibenhalter nur notwendig, falls an Ihrer R kein Original-Windabweiser (kleine oder BMW-Sport-Scheibe) verbaut ist.

Im Bild evtl. dargestellte weitere Produkte gehören nicht zum Lieferumfang.

R 1200 R LC (HÖHE: 305 MM)

<input type="checkbox"/> transparent	Art.-Nr.: 30450-111	169,90
<input type="checkbox"/> rauch	Art.-Nr.: 30450-112	169,90

R 1200 R LC ORIGINAL-VERKLEIDUNGSSCHEIBENHALTER

<input checked="" type="checkbox"/> schwarz	Art.-Nr.: 30450-103*	59,90
---	----------------------	-------

* wird nur benötigt bei nicht vorhandenem Original-Verkleidungsscheibenhalter



MADE BY
WUNDERLICHMADE IN
GERMANYGARANTIE
5 JAHREINKLUSIVE
ABE
WUNDERLICH

WUNDERLICH COCKPITVERKLEIDUNG »MIRAGE«

Wir gönnen dem Roadster endlich den Windschutz, den er wirklich verdient – dynamisch und konsequent. Unsere Cockpitverkleidung ist der souveräne Verbindung aus Windschutz und Purismus. Und wir beruhigen die zerklüftete Front.

- ▷ Harmonisches, integriertes Design
- ▷ Die hervorstehenden Instrumente werden mit dem Scheinwerfer zu einer Einheit
- ▷ Geringere Verwirbelungen um Scheinwerfer und Instrumente
- ▷ Gleichmäßige Entlastung für den Oberkörper
- ▷ Grundhalter aus Edelstahl
- ▷ Leichter ABS-Kunststoff
- ▷ Leichte Montage
- ▷ Mit ABE
- ▷ Made in Germany
- ▷ 5 Jahre Garantie

Im Bild evtl. dargestellte weitere Produkte gehören nicht zum Lieferumfang.

R 1200 R LC

<input type="checkbox"/> unlackiert weiß	Art.-Nr.: 30474-001	199,90
<input type="checkbox"/> weiß	Art.-Nr.: 30474-004*	299,00
<input type="checkbox"/> thundergrey	Art.-Nr.: 30474-005**	299,00

*roter Zierstreifen / ** silberner Zierstreifen



WUNDERLICH SITZBÄNKE »AKTIVKOMFORT«

Wir fertigen unsere Sitze mit einer charakteristischen, ergonomischen 3D-Kontur, die den Fahrer mit seinem BMW-Motorrad eins werden lässt. Form und Neigung des aufwändig verarbeiteten, progressiv aufgebauten, zweischichtigen Sitzbankkerns unterstützen die ergonomische vorteilhafte, natürliche Haltung des Beckens. So integriert, fährt es sich einfach entspannt und damit aktiv. Und, kein Zweifel, entspanntes Sitzen schafft ein Plus an passiver Sicherheit. Mit der **ThermoPro** Beschichtung liegt die Temperatur dieser Sitzbank im Hochsommer in praller Sonne um bis zu 25°C niedriger im Vergleich mit herkömmlichem, unbehandeltem Bezugsmaterial.

- ▷ Entspanntes und aktives Fahrgefühl sorgen für ein Plus an passiver Sicherheit
- ▷ Ergonomische 3D-Kontur zur Unterstützung der natürlichen Haltung des Beckens und der komfortablen Bein Haltung beim Fahren und im Stehen
- ▷ Progressiver Zweischichtaufbau mit weicher Oberschicht und straffem Kern sorgt für Komfort, weil sich die Sitzbank nicht durchsitzt
- ▷ Der Sitzdruck wird auf einer größeren Fläche gleichmäßig verteilt, was zu einer spürbar optimierten Gewichtsverteilung und geringeren spezifischen Druckbelastung führt
- ▷ Ausgeprägte Hohlkehle zur Steißbeinentlastung
- ▷ Mehr Komfort mit **ThermoPro**: Mit der ThermoPro Beschichtung liegt die Temperatur dieser Sitzbank im Hochsommer in praller Sonne um bis zu 25°C niedriger im Vergleich mit herkömmlichem Bezugsmaterial
- ▷ Schweißhemmendes, griffiges Bezugsmaterial, kombiniert mit Biesen aus Alcantara, abgesetzte, »Cut«-Nähte
- ▷ Verklebte und verschweißte Nähte für 100%ige Dichtigkeit auf modernen PFAFF-Heißluft-Schweißmaschinen verarbeitet
- ▷ Werkstoff Sitzbankschale: Hochfeste »RoburC« Grundschale aus eigenem Formbau
- ▷ Made in Germany
- ▷ 5 Jahre Garantie

Im Bild evtl. dargestellte weitere Produkte gehören nicht zum Lieferumfang.

R 1200 R LC / R 1250 R FAHRERSITZBANK

■ Sitzbank Standard / +/-0 mm	Art.-Nr.: 30900-312	349,00
■ Sitzbank tief / -20 mm	Art.-Nr.: 30900-302	349,00
■ Sitzbank hoch / +30 mm	Art.-Nr.: 30900-322	349,00

BEIFAHRERSITZBANK

■ Sitzbank Standard / +/-0 mm	Art.-Nr.: 30900-402	299,00
-------------------------------	---------------------	--------

NEU!



Perfekte Steißbeinentlastung und auch nach vorne sicherer Halt für den Beifahrer und eine noch bessere Rückenabstützung für den Fahrer



Sitzbank Standard / +/-0 mm



Sitzbank tief / -20 mm



Sitzbank hoch / +30 mm



Youtube Link
Wunderlich
ThermoPro





SITZBEZUG »COOL COVER«

Dieser Sitzbezug wirkt wie eine Klimaanlage für Ihren original BMW-Motorradsitz. Die Luft kann während des Fahrens zirkulieren, da der Bezug dreidimensional aufgebaut und acht Millimeter stark ist. Auch bei viel Gewicht lässt es sich nicht vollständig komprimieren: Dadurch ist die Luftdurchlässigkeit gewährleistet, sodass das Gesäß bei Regen trocken bleibt und bei Sonneneinstrahlung bleibt es angenehm kühl.

- ▷ Permanente Luftzirkulation und Kühlung während der Fahrt
- ▷ Hält das Gesäß auch bei Regen trocken
- ▷ Heizt auch bei starker Sonneneinstrahlung nicht auf
- ▷ Hoher Sitzkomfort durch zusätzliche Dämpfungsschicht
- ▷ Einfach anzubringen
(Klettverschlüsse und Elastische Gummibänder)
- ▷ UV-beständig
- ▷ Leicht waschbar
- ▷ Made in Europe

Im Bild evtl. dargestellte weitere Produkte gehören nicht zum Lieferumfang.

FÜR BMW-ORIGINAL-SITZBANK

■ schwarz / Fahrer	Art.-Nr.: 42721-106	99,90
■ schwarz / Beifahrer	Art.-Nr.: 42721-105	69,90



WUNDERLICH BREMS- & KUPPLUNGSEBEL EINSTELLBAR »VARIOLEVER«

Die Referenzhebel in Sachen Ergonomie, Bedienbarkeit und Exklusivität! Unsere ergonomischen Kupplungs- und Bremshebel sind durch vier wesentliche Merkmale gekennzeichnet: Die einstellbare Grifflänge (Einstellbereich 35 mm), über die auch die Bedienkräfte einstellbar sind, die in sechs Stufen einstellbare Griffweite und das exzellente Finish, das auf die konsequent hochwertige mechanische Fertigung und Präzision zurückzuführen ist. Unserer Griffe lassen sich damit individuell, nach den eigenen ergonomischen Bedürfnissen, Gewohnheiten oder Vorlieben optimal und fein justieren.

- ▷ 35 mm stufenloser individueller Einstellbereich der Grifflänge für die Bedienung mit einem, zwei, drei oder vier Fingern
- ▷ Nutze man die gesamte Hebellänge entspricht diese in etwa dem Originalhebel
- ▷ Mit der Grifflänge stufenlose Einstellmöglichkeit für die Bedienungskräfte der Kupplung und der Bremse über die Hebellänge – Anpassung auf individuelle Bedürfnisse und Vorlieben
- ▷ Einstellbarkeit der Griffweite in 6 Stufen zur schnellen optimalen Anpassung der Griffe auf die Größe der eigenen Hand
- ▷ Hochwertige, präzise mechanische Fertigung mit exzellentem technisch anmutendem Finish
- ▷ Mit ABE – damit ist keine Eintragung erforderlich
- ▷ Werkstoff: Hochwertiges Aluminium AL 7075 T6 präzise mechanisch bearbeitet – schwarz eloxiert, exzellentes Finish
- ▷ Made in Germany
- ▷ 5 Jahre Garantie

Im Bild evtl. dargestellte weitere Produkte gehören nicht zum Lieferumfang.

R 1200 R LC / R 1250 R BREMSHEBEL

■ schwarz Art.-Nr.: 25750-305 119,90

KUPPLUNGSEBEL

■ schwarz Art.-Nr.: 25760-305 119,90



bremsen/kuppeln mit nur einem, zwei oder drei Fingern



Einstellbarkeit der Griffweite in 6 Stufen



Grifflänge (Abb. oben) und Griffweite (Abb. unten) individuell einstellbar

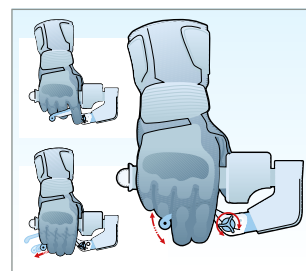



WUNDERLICH LENKERERHÖHUNG »ERGO«

Die ergonomischen Effekte sind beträchtlich, wirken sie sich doch entspannend auf die Rücken-Muskulatur und die Arme aus und entlasten zugleich Wirbelsäule, Becken und Steißbein. Entspanntes Fahren sorgt für ein Plus an passiver Sicherheit, genau wie die bessere Übersicht über das Verkehrsgeschehen, die sich aus der aufrechteren Sitzposition ergibt.

- ▷ Erhöhung der Lenkerbasis um ca. 20 mm
- ▷ Die Neigungsmöglichkeiten des Lenkers bleiben voll erhalten, so kann die Sitzposition den individuellen Bedürfnissen optimal angepasst und spürbar verbessert werden
- ▷ Entspannte, aufrechte Sitzposition für ermüdungsfreies Fahren
- ▷ Spürbare Komfortsteigerung durch die Entlastung des gesamten Bewegungsapparates
- ▷ Besseres Handling verbunden mit besserer Übersicht und Kontrolle
- ▷ Direkteres Fahrgefühl
- ▷ Steigert die passive Sicherheit
- ▷ Einfacher Umbau ohne weitere Änderungen
- ▷ Werkstoff: Hochfestes Aluminium, in mechanischer Werkstätte präzise gefräst, silberfarben eloxiert
- ▷ Inklusive Montagesatz
- ▷ Inklusive ABE
- ▷ Made in Germany
- ▷ 5 Jahre Garantie

Im Bild evtl. dargestellte weitere Produkte gehören nicht zum Lieferumfang.

R 1200 R LC / R 1250 R

silber / ohne Navi-Halterung	Art.-Nr.: 31000-111	99,90
silber / mit Navi-Halterung	Art.-Nr.: 31000-211	129,90

WUNDERLICH SPEZIALSCHRAUBEN FÜR LENKERERHÖHUNG MIT NAVI

Mit diesen Spezialschrauben besteht die Möglichkeit, das Original-BMW-Navi auch in Kombination mit unserer Lenkererhöhung zu montieren.

- ▷ Set mit vier Spezial-Befestigungsschrauben
- ▷ Aus vergütetem Stahl mit M5 Innengewinde

silber	Art.-Nr.: 31000-200	39,90
--------	---------------------	-------



WUNDERLICH LENKERERHÖHUNG »ERGO+«

Die ergonomischen Effekte sind beträchtlich, wirken sie sich doch entspannend auf die Rücken-Muskulatur und die Arme aus und entlasten zugleich Wirbelsäule, Becken und Steißbein. Entspanntes Fahren sorgt für ein Plus an passiver Sicherheit, genau wie die bessere Übersicht über das Verkehrsgeschehen, die sich aus der aufrechteren Sitzposition ergibt.

- ▷ Erhöhung der Lenkerbasis um ca. 38 mm und Versatz um ca. 27 mm zum Fahrer
- ▷ Die Neigungsmöglichkeiten des Lenkers bleiben voll erhalten, so kann die Sitzposition den individuellen Bedürfnissen optimal angepasst und spürbar verbessert werden
- ▷ Entspannte Sitzposition für ermüdungsfreies Fahren
- ▷ Spürbare Komfortsteigerung durch die Entlastung des gesamten Bewegungsapparates
- ▷ Besseres Handling verbunden mit besserer Übersicht
- ▷ Direkteres Fahrgefühl
- ▷ Steigert die passive Sicherheit
- ▷ Einfacher Umbau ohne weitere Änderungen
- ▷ Werkstoff: Hochfestes Aluminium, in mechanischer Werkstätte präzise gefräst, silberfarben eloxiert
- ▷ Inkl. Montagesatz
- ▷ Inklusive ABE
- ▷ Made in Germany
- ▷ 5 Jahre Garantie

Im Bild evtl. dargestellte weitere Produkte gehören nicht zum Lieferumfang.

R 1200 R LC / R 1250 R

silber Art.-Nr.: 31000-301 119,90



WUNDERLICH LENKERMITTELSTREBE

Hochwertige Lenkermittelstrebe aus eloxiertem Aluminium. Betonung des Offroad-Erscheinungsbilds und perfekte Basis zum Anbringen von Zubehör. Die Befestigung erfolgt mit elastischen Reduzierhülsen, so dass eine Entkopplung von Strebe und Lenker sichergestellt ist.

- ▷ Lenkermittelstrebe aus eloxiertem Aluminium
- ▷ Durchmesser 12 mm
- ▷ Dient als Basis für alle Arten von Zubehör wie GPS, Roadbook, Tripmaster, Handy, etc.
- ▷ Entkoppelte, vibrationsgedämpfte, sichere Befestigung
- ▷ Unterstreicht das offroadtypische-Erscheinungsbild und wertet es auf
- ▷ Werkstoff: Aluminium, gedreht, gefräst, glasperlen-gestrahlt, eloxiert
- ▷ Aufnahme ist für alle gängigen Lenkerformen und -durchmesser sowie für konifizierte Lenker geeignet
- ▷ Lieferung mit allen erforderlichen Teilen
- ▷ Made in Germany
- ▷ 5 Jahre Garantie

Im Bild evtl. dargestellte weitere Produkte gehören nicht zum Lieferumfang.

R 1200 R LC / R 1250 R

silber Art.-Nr.: 25033-001* 99,90

*Passt nicht mit original Navihalterung



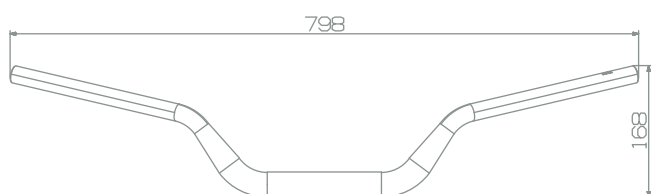

WUNDERLICH LENKER »ERGO«

Ergonomisch gekröpfter Rohrlenker als Ersatz des serienmäßigen Lenkers Ihrer BMW. Die Sitzposition wird nicht nur angenehmer, der Lenker besticht auch durch sein exklusives und edles Finish.

- ▷ Ergonomisch gekröpfter Lenker für optimale Sitzposition
- ▷ Vorgebohrt zur einfachen Montage der Lenker-Armaturen
- ▷ Alu-Rohrlenker mit 32mm Durchmesser
- ▷ Breite / Höhe / Kröpfung 798 / 100 / 172 mm
- ▷ Edles Finish, perlgestrahlt
- ▷ Lieferung in Schwarz oder Silber
- ▷ Lieferung alternativ auch ohne Bohrung
- ▷ Mit ABE
- ▷ Made in Germany
- ▷ 5 Jahre Garantie

Im Bild evtl. dargestellte weitere Produkte gehören nicht zum Lieferumfang.

R 1200 R LC / R 1250 R

■ silber / vorgebohrt	Art.-Nr.: 31001-001	199,90
■ schwarz / vorgebohrt	Art.-Nr.: 31001-002	199,90

WUNDERLICH ADAPTER FÜR ORIGINAL LENKERENDGEWICHTE

Die Adapter ermöglichen die Verwendung der original Lenkerendgewichte und der original Handprotektoren in Kombination mit unseren ERGO Rohr-Lenkern.

■ silber	Art.-Nr.: 35662-101	24,90
----------	---------------------	-------



Spiegelverbreiterung in Kombination mit der Zusatzerhöhung

WUNDERLICH SPIEGELVERBREITERUNG

Rückspiegel am Fahrzeug sind nur dann so richtig sinnvoll, wenn man auch etwas darin erkennen kann. Besonders bei dickeren Jacken sieht man alles, nur nicht den folgenden Verkehr. Wir beheben dieses Manko und bringen die Spiegel wieder in die richtige Position.

- ▷ Hochwertige Ausführung aus gefrästem Aluminium
- ▷ Passgenauer Versatz der Spiegel nach außen und nach vorne
- ▷ Einfache, schnelle Montage
- ▷ Lieferung erfolgt paarweise
- ▷ Verwendbar mit Original- und Zubehör-Spiegeln
- ▷ Made in Germany
- ▷ 5 Jahre Garantie

Im Bild evtl. dargestellte weitere Produkte gehören nicht zum Lieferumfang.

R 1200 R LC / R 1250 R

■ schwarz / Satz	Art.-Nr.: 26100-002*	59,90
------------------	----------------------	-------

OPTIONAL: ZUSATZERHÖHUNG (+2,5 CM)

■ schwarz / Satz	Art.-Nr.: 41000-012	14,90
------------------	---------------------	-------

* bei Fahrzeugen mit serienmäßigem Tempomat empfehlen wir die Zusatzerhöhung



Youtube Link
Wunderlich
Spiegelverbreiterung

WUNDERLICH NAVIHALTERUNG

Unser Navihalterung positioniert das Navi sicht- und bedienergonomisch optimal in der natürlichen Blickrichtung, die entspanntes Fahren erlaubt. Diese Position befindet sich oberhalb des TFT-Kombiinstrumentes. Damit hat der Fahrer die Fahrbahn und das Navi stets gleichzeitig im Blick. Diese Anordnung hat sich bewährt und sorgt für spürbar mehr Komfort beim Fahren, Navigieren und Bedienen und vermeidet damit vorzeitiges Ermüden und es erhöht die Sicherheit im Straßenverkehr. Die Befestigung erfolgt ganz einfach an der Halterung der Scheibe. Der Grundhalter kann individuell positioniert werden.

- ▷ Besteht aus Grundhalter inklusive Anbaumaterial
- ▷ Ergonomische Anordnung des Navis
- ▷ Sichtergonomisch günstige Positionierung in Blickrichtung
- ▷ Bedienungsergonomisch optimale Positionierung
- ▷ Sorgt für entspanntes und sicheres Fahren
- ▷ Erhöht die Sicherheit, weil die Fahrbahn beim Navigieren im Blick bleibt
- ▷ Vermeidet Ermüdung
- ▷ Vermeidet die Einschränkung des Lenkwinkels und damit des Wendekreises
- ▷ Einfache und sichere Montage an der originalen Scheibenhalterung
- ▷ Grundhalter kann individuell positioniert werden
- ▷ Werkstoff: Edelstahlkomponenten, hochwertig präzise verarbeitet, schwarze Pulverbeschichtung
- ▷ Made in Germany
- ▷ 5 Jahre Garantie

Im Bild evtl. dargestellte weitere Produkte gehören nicht zum Lieferumfang.

R 1250 R

1 GERÄTETRÄGER FÜR ORIGINAL NAVIGATOR-HALTERUNG

■ schwarz Art.-Nr.: 21096-002* 119,90

2 GERÄTETRÄGER UNIVERSAL

■ schwarz Art.-Nr.: 21096-102* 119,90

3 NAVIHALTER FÜR GERÄTETRÄGER UNIVERSAL

Der Navigationshalter wird an unseren Geräteträger Universal befestigt und bietet durch sein universelles Lochbild die Grundlage für die Aufnahme aller gängigen Navigationsgeräte z.B. der Marken TomTom und Garmin. Die clevere Lösung, wenn es darum geht, das Navigationsgerät in der natürlichen Sichtlinie für eine optimale Benutzerergonomie zu montieren.

■ schwarz Art.-Nr.: 21098-000 19,90

* nur in Verbindung mit original Windschildhalter

NEU!



Geräteträger (Art.-Nr.: 21097-002) mit original Navigator-Halterung – die Navigator-Halterung ist nicht im Lieferumfang enthalten



Mit aufgesetzten Navigator VI



Geräteträger Universal (Art.-Nr.: 21097-102)



Mit Halter (z.B. SP Connect Art.-Nr.: 45151-00)



Mit aufgesetztem Smart-Phone



Navihalter für Geräteträger Universal (Art.-Nr.: 21098-000)



Adapter »MultiClamp« für Geräteträger Universal (Art.-Nr.: 45155-402, siehe Rubrik »Navi«)



Youtube Link
Wunderlich
Navi-
halterung



NEU!



Rastengummi (optional)

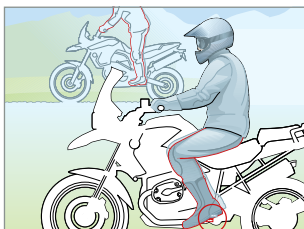

Fußbremshebel Tieferlegung (optional)

WUNDERLICH TIEFER RASTENSATZ »ERGO-COMFORT«

Mit unserem Rastensatz wandern die Füße deutlich um 25 mm weiter nach unten, der Kniewinkel öffnet sich und wird größer, wodurch eine ausgesprochen entspannte und komfortable Sitzposition entsteht. Damit lassen sich die mit einem engen Kniewinkel u. U. verbundenen schmerzhaften und quälenden Auswirkungen reduzieren, meistens sogar gänzlich vermeiden.

- ▷ Tieferlegung um 25mm gegenüber der Position der originalen Fußrasten
- ▷ Ergonomisch durch einen entspannten, offenen Kniewinkel
- ▷ Reduziert die Belastung der Kniegelenke und der Blutgefäße
- ▷ Ermüdungsfreies Fahrvergnügen
- ▷ Ein Vibrations-dämpfendes Rastengummi bieten wir optional an (25920-000)
- ▷ Komplettes Set mit Montagesatz
- ▷ Mit ABE
- ▷ Made in Germany
- ▷ 5 Jahre Garantie

Im Bild evtl. dargestellte weitere Produkte gehören nicht zum Lieferumfang.

R 1200 R LC / R 1250 R

<input type="checkbox"/> silber	Art.-Nr.: 25910-301	179,90
---------------------------------	---------------------	--------

OPTIONAL: RASTENGUMMI

<input checked="" type="checkbox"/> schwarz / Satz	Art.-Nr.: 25920-000	39,90
--	---------------------	-------

OPTIONAL: FUSSBREMSHEBEL TIEFERLEGUNG

Bringt den Bremshebel auf das Höhenniveau der tiefergelegten Raste.

<input type="checkbox"/> silber	Art.-Nr.: 31430-313	9,90
---------------------------------	---------------------	------



WUNDERLICH RASTENSYSTEM »VARIO«

Voll einstellbare Komfort-Rastenanlage mit drei wählbaren Radien (+/- 23 mm, +/-30 mm oder +/-50 mm) und 8 individuellen Positionen zur vertikalen und horizontalen Ausrichtung, die um jeweils 45° versetzt angeordnet sind. Sie benötigen das Vario-Gelenk als Basis, den Vario-Adapter und die Vario-Fußraste, die optional mit einem Rastengummi ausgerüstet werden kann. Für Fahrer und Beifahrer geeignet! Hoher Komfort dank individueller Einstellung. Mit ABE. Made in Germany. 5 Jahre Garantie.

Im Bild evtl. dargestellte weitere Produkte gehören nicht zum Lieferumfang.

R 1200 R LC / R 1250 R

1 VARIO-GELENK (ZUR AUFNAHME AM FAHRZEUG)

silber / Fahrer / Paar	Art.-Nr.: 31590-100	49,90
schwarz / Fahrer / Paar	Art.-Nr.: 31590-102	49,90

2 VARIO-ADAPTER (ZUR HÖHENANPASSUNG DER FUSSRASTEN)

silber / 23 mm / Paar	Art.-Nr.: 25912-000	49,90
schwarz / 23 mm / Paar	Art.-Nr.: 25912-002	49,90
silber / 30 mm / Paar	Art.-Nr.: 25912-030	49,90
schwarz / 30 mm / Paar	Art.-Nr.: 25912-032	49,90
silber / 50 mm / Paar	Art.-Nr.: 25912-050*	49,90
schwarz / 50 mm / Paar	Art.-Nr.: 25912-052*	49,90

3 VARIO-FUSSRASTE »EVO1«

silber / Paar	Art.-Nr.: 25911-001	119,90
schwarz / Paar	Art.-Nr.: 25911-002	119,90

4 OPTIONAL: VARIO-RASTENGUMMI »EVO1«

schwarz / Paar	Art.-Nr.: 25913-002	19,90
----------------	---------------------	-------

5 OPTIONAL: FUSSBREMSHEBEL TIEFERLEGUNG

Bringt den Bremshebel auf das Höhenniveau der tiefergelegten Raste.

silber	Art.-Nr.: 31430-313	9,90
--------	---------------------	------

* nur für Beifahrer passend



Fußrasten »EVO1« Fahrer



Voller 360° Einstellbereich (8 Positionen bei 45° Teilung)



Für große ...



... und kleine Fahrer einstellbar

Testen Sie Ihr neues Wunderlich Produkt garantiert ohne Risiko!

Wenn Sie nicht zufrieden sind, können Sie den Artikel innerhalb von **60 Tagen** ab Kaufdatum zurückgeben.

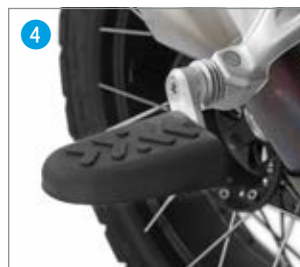

VARIO-Rastengummi »EVO1«



VARIO-Adapter »EVO1«: 50 / 30 / 23 mm

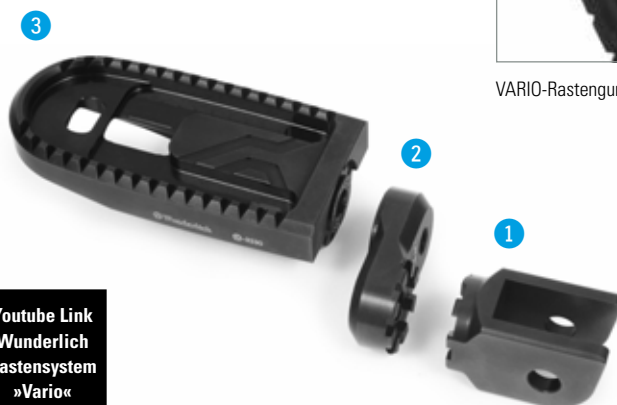

Fußbremshebel Tieferlegung



Youtube Link
Wunderlich
Rastensystem
»Vario«





WUNDERLICH BEIFAHRER-RASTENVERLEGUNG

Lange Touren machen richtig Spaß. Je mehr Kilometer, umso mehr leiden jedoch viele Beifahrer auf der R unter dem relativ kleinen Kniewinkel. Der ist einfach unbequem und führt zu Verkrampfungen und Schmerzen in den Knien und im Oberschenkel. Unsere Tieferverlegung der Beifahrerfußrasten entkrampft die Knie und die Beinmuskeln deutlich und sorgt für eine entspannte und bequeme Sitzposition, die auch bei längeren Etappen keine »Haltungsschäden« hinterlässt.

- ▷ Einfache Montage
- ▷ Keine Änderungen am Originalhalter
- ▷ BMW-Systemkoffer passen weiterhin ohne Einschränkungen
- ▷ Tieferlegung der Raste um ca. 45 mm
- ▷ CNC-gefrästes Aluminium
- ▷ Mit ABE
- ▷ Made in Germany
- ▷ 5 Jahre Garantie

Im Bild evtl. dargestellte weitere Produkte gehören nicht zum Lieferumfang.

R 1200 R LC / R 1250 R

silber	Art.-Nr.: 31430-101	199,90
--------	---------------------	--------



Touring-Version

OffRoad-Version



WUNDERLICH SCHALTHEBEL-VERGRÖßERUNG

Der Schalthebel ist vielen zu kurz geraten und zu dünn. Die Vergrößerung wird einfach über das Gummi geschoben und sitzt mit einer festen Klemmung.

- ▷ Schalthebel wird größer und ist somit besser zu erreichen
- ▷ Erhöhung der aktiven und passiven Sicherheit
- ▷ Aus Alu gedreht und gefräst, eloxiert
- ▷ Ca. 6 mm größerer Umfang und 10 mm länger
- ▷ Leichter Anbau
- ▷ Made in Germany
- ▷ 5 Jahre Garantie

Im Bild evtl. dargestellte weitere Produkte gehören nicht zum Lieferumfang.

R 1200 R LC / R 1250 R

OffRoad-Version	Art.-Nr.: 26230-001	29,90
Touring-Version	Art.-Nr.: 35440-001	29,90



WUNDERLICH BREMSHEBEL-VERGRÖßERUNG

Im Original ist die Fußauflagefläche des Bremshebels leider etwas klein geraten und stellt nicht selten ein Sicherheitsrisiko dar. Ein Abrutschen oder der Tritt ins Leere gehören mit dieser Bremshebel-Vergrößerung der Vergangenheit an. Integriertes Design, veredelt den Hebel mit einer sportlichen Note.

- ▷ Wesentlich größere Auflagefläche
- ▷ Bremshebel kann nicht mehr verfehlt werden
- ▷ Sicheres Bremsen ohne Abrutschen
- ▷ Kein Hängenbleiben mit profilierten Stiefeln
- ▷ Aus Aluminium gefräst mit griffiger, verzahnter Oberfläche
- ▷ Inkl. Befestigungsmaterial
- ▷ Eloxiert
- ▷ Made in Germany
- ▷ 5 Jahre Garantie

Im Bild evtl. dargestellte weitere Produkte gehören nicht zum Lieferumfang.

R 1200 R LC / R 1250 R

silber	Art.-Nr.: 39780-101	49,90
--------	---------------------	-------



Youtube Link
Wunderlich
Bremshebel-
Vergrößerung



WUNDERLICH AUFBOCKGRIFF KLAPPBAR

Sehr hilfreicher, ergonomischer und rutschsicherer Aufbockgriff. Optimierte das Hebelverhältnis. Ausgeklappt lässt sich die Maschine spürbar leichter und vor allem sicherer auf den Hauptständer aufstellen. Nach dem Aufbocken verschwindet der Griff unauffällig in seiner Ruheposition.

- ▷ Ergonomisch
- ▷ Optimiertes Hebelverhältnis
- ▷ Spürbar leichteres und vor allem sichereres Aufstellen des Motorrads auf den Hauptständer
- ▷ Geriffelter, rutschsicherer Griff
- ▷ Schnelles Ein- und Ausklappen
- ▷ Unauffällige Arretierung des Griffs in der Ruheposition
- ▷ Leichter Anbau
- ▷ Werkstoff: Aluminium, hochwertig und präzise auf CNC Maschinen verarbeitet, silberfarben oder schwarz eloxiert
- ▷ Made in Germany
- ▷ 5 Jahre Garantie

Im Bild evtl. dargestellte weitere Produkte gehören nicht zum Lieferumfang.

R 1200 R LC / R 1250 R

silber	Art.-Nr.: 20540-101	139,90
schwarz	Art.-Nr.: 20540-102	139,90

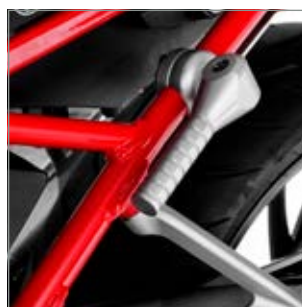

Youtube Link
Wunderlich
Aufbockgriff
klappbar



Instrumentenschirm an Connectivity Display

WUNDERLICH COCKPIT-BLENDSCHUTZ

Diese Instrumentenabdeckung veredelt das gesamte Cockpit nachhaltig und verhindert Sonnenspiegelungen auf den Instrumenten sowie das Ausbleichen.

- ▷ Bessere Ablesbarkeit der Instrumente bei Sonnenschein
- ▷ Optische Aufwertung
- ▷ Schutz vor dem Ausbleichen des Cockpits
- ▷ Einfache Montage durch Aufklicken
- ▷ Komplettes Element für das gesamte Cockpit
- ▷ 5 Jahre Garantie
- ▷ Made in Germany

Im Bild evtl. dargestellte weitere Produkte gehören nicht zum Lieferumfang.

R 1200 R LC STANDARD DISPLAY

■ schwarz	Art.-Nr.: 21081-002	39,90
-----------	---------------------	-------

WUNDERLICH COCKPIT-BLENDSCHUTZ

Mit diesem hochwertigen Blendschutz für das BMW Kombiinstrument bleibt das Display auch bei tief stehender Sonne sehr gut lesbar.

- ▷ Veredelt das gesamte Cockpit nachhaltig
- ▷ Minimiert Sonnenspiegelungen auf den Instrumenten
- ▷ Verhindert Ausbleichen und Beschädigung des Instrumenten-Gehäuses und -Glases
- ▷ Einfache Montage durch aufklicken
- ▷ Made in Germany
- ▷ 5 Jahre Garantie

Im Bild evtl. dargestellte weitere Produkte gehören nicht zum Lieferumfang.

R 1250 R CONNECTIVITY DISPLAY

■ schwarz	Art.-Nr.: 21083-002	29,90
-----------	---------------------	-------



PANZERGLAS DISPLAYSCHUTZ FÜR CONNECTIVITY DISPLAY

- ▷ Hergestellt aus qualitativ hochwertigem, speziell gehärtetem und bruchsicherem Glas
- ▷ Extrem kratzfest
- ▷ Unempfindlich gegenüber Fingerabdrücken, Benzin, Fett, etc.
- ▷ Einfache Montage ohne den Einschluss von Luftblasen, Staub oder ähnlichem
- ▷ Perfekte Passform
- ▷ Einfache Montage
- ▷ Bombenfester, dauerhafter Halt auch bei Höchstgeschwindigkeit und grobem Gelände
- ▷ Lässt sich rückstandslos wieder entfernen
- ▷ Lieferumfang:
 - ▷ 1 x Displayschutz aus gehärtetem Glas
 - ▷ 1 x Alkohol-Reinigungstuch
 - ▷ 1 x Wildleder-Poliertuch
 - ▷ 1 x Entstaubungsstreifen
 - ▷ 1 x Mehrsprachige Anleitung

Im Bild evtl. dargestellte weitere Produkte gehören nicht zum Lieferumfang.

R 1250 R CONNECTIVITY DISPLAY

<input type="checkbox"/> transparent	Art.-Nr.: 45191-000	29,90
<input type="checkbox"/> transparent / »ANTI-GLARE«	Art.-Nr.: 45191-100	29,90



Connectivity Display



ALLE PRODUKTINFOS AUF WUNDERLICH.DE



DISPLAYSCHUTZFOLIEN

- ▷ Leicht zu montierende Displayschutzfolien
- ▷ Schützt zuverlässig vor Kratzern durch Schlüssel, Schlüsselbund und anderen harten Gegenständen
- ▷ 1x Ultra-Clear: Schutz bei uneingeschränktem Durchblick
- ▷ 1x Anti-Glare: Schutz und Minderung von Reflexionen durch eine matte Oberfläche
- ▷ Genaue Passform: Kein Zuschneiden notwendig
- ▷ Werterhalt Ihrer BMW: Das Display ist bestens geschützt
- ▷ Abgenutzte Folien lassen sich sicher und unkompliziert lösen und durch eine neue ersetzen

Im Bild evtl. dargestellte weitere Produkte gehören nicht zum Lieferumfang.

R 1250 R CONNECTIVITY DISPLAY

<input type="checkbox"/> transparent	Art.-Nr.: 45190-300	14,90
--------------------------------------	---------------------	-------

R 1200 R LC STANDARD DISPLAY

<input type="checkbox"/> transparent	Art.-Nr.: 45190-400	14,90
--------------------------------------	---------------------	-------



Connectivity Display



Standard Display





EDITION 35



Nach einem Sturz – der Ventildeckel blieb unversehrt

WUNDERLICH VENTILDECKEL- & ZYLINDERPROTEKTOREN »EXTREME«

Zuverlässiger Schutz der Ventildeckel gegen die Folgen eines Sturzes, Steinschlag, gegen Schäden durch Umfaller oder beim Rangieren.

- ▷ Präzise gefertigt, konturgenau mit geringem Spaltmaß
- ▷ Aus strapazierfähigem, schlagfestem Spezialkunststoff
- ▷ Konstruktiv integrierte stoßabsorbierende Segmente
- ▷ Vermeidung von Kraftspitzen durch gleichmäßiges Verteilen auftretender Kräfte auf mehrere Segmente
- ▷ Edelstahl einlage, als Schutz gegen das Durchschleifen des Ventildeckels im Falle eines Sturzes
- ▷ Vermeiden Sekundärschäden
- ▷ Integriertes Design, das sich ins Layout des Motorrads einfügt
- ▷ Komplett mit Montagekit
- ▷ Werkstoff: Hochwertiger, schlagfester, glasfaserverstärkter Kunststoff, präzise gefertigt mit integrierten stoßabsorbierenden Segmenten, Edelstahl einlage als Verschleißschutz
- ▷ Made in Europe
- ▷ 5 Jahre Garantie

Im Bild evtl. dargestellte weitere Produkte gehören nicht zum Lieferumfang.

R 1250 R

■ schwarz / Satz	Art.-Nr.: 35613-002*	219,00
■ EDITION 35 / Satz	Art.-Nr.: 35613-035*	239,00

* unsere Ventildeckel- & Zylinderprotektoren passen nur mit den BMW Standard Ventildeckeln



Youtube Link
Ventildeckel-
& Zylinder-
protektoren
»EXTREME«



WUNDERLICH VENTILDECKEL- & ZYLINDERPROTEKTOREN

Durchdacht konstruierte, funktional integrierte Protektoren zum Schutz der bei einem Sturz oder Umfaller gefährdeten Ventildeckel und Zylinder.

- ▷ Lebensversicherung für die bruchgefährdeten Boxer-Ventildeckel
- ▷ Sicherer Schutz bei Umfallern oder beim Sturz
- ▷ Kein Durchschleifen der Ventildeckel möglich
- ▷ Schutz der Befestigungsgewinde im Zylinderkopf
- ▷ Optimale Verteilung von auftretenden Kräften und Momenten
- ▷ Energieabsorbierende Dämpfungselemente
- ▷ Schutz rechts und links
- ▷ 10 mm starke, austauschbare Schleifpads
- ▷ Eloxiertes Aluminium
- ▷ Leichter Anbau
- ▷ Inklusive komplettem Anbausatz
- ▷ Made in Germany
- ▷ 5 Jahre Garantie

Im Bild evtl. dargestellte weitere Produkte gehören nicht zum Lieferumfang.

R 1200 R LC

■ schwarz / Satz

Art.-Nr.: 35610-102

249,00

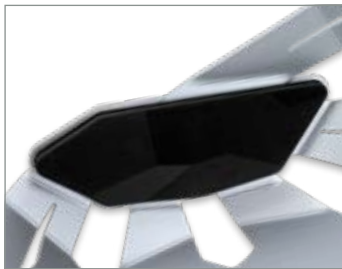

Innere Werte

Ein formschlüssiger Elastomer-dämpfer verteilt und absorbiert sicher alle auftretenden Kräfte. In dieser Form einmalig.



Rundumschutz – auch an der Ventildeckel-Unterseite



Schadensbegrenzung

In der Entwicklungsgeschichte unserer Ventildeckelschützer, haben wir auch die Befestigung an den Ventildeckel-Schrauben getestet. Dies hatte zur Folge, dass die Schrauben bei einem Sturz verbogen wurden und das Gewinde ausgerissen ist. Daher befestigen wir unsere Ventildeckelschützer hinter den Zylindern aufwendig an sicheren Motor-Aufnahmepunkten.

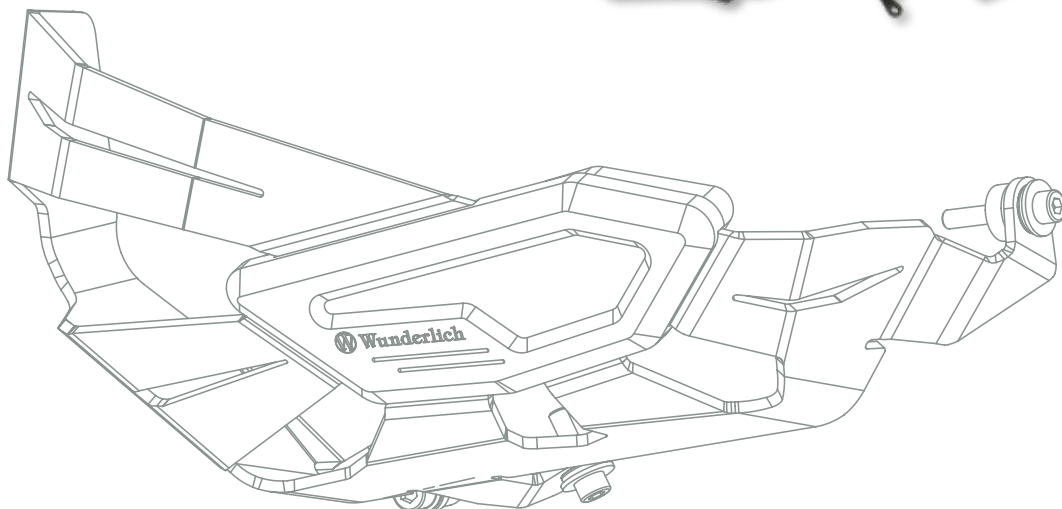



Innere Werte – Ein Elastomerdämpfer verteilt und absorbiert sicher alle auftretenden Kräfte. In dieser Form einmalig.

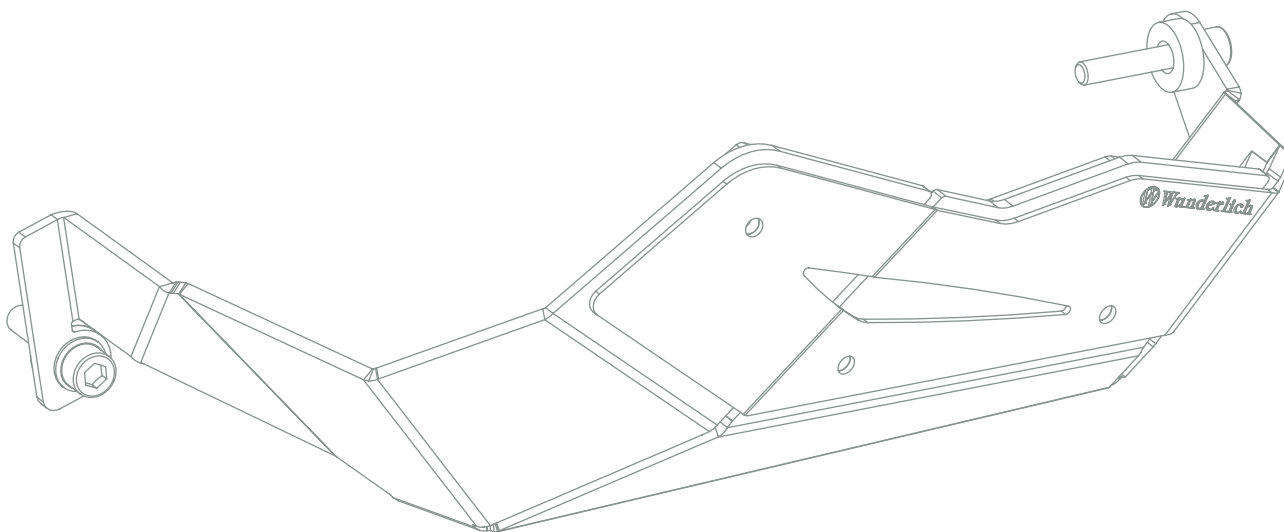

WUNDERLICH VENTILDECKEL- & ZYLINDERPROTEKTOREN »DAKAR«

- ▷ Schlanker, kompakter Schutz
- ▷ Sicherer Schutz bei Schlägen, Stürzen und Umfallern und zusätzlicher Schutz bei montierten Schutzbügeln
- ▷ Schutz der Befestigungsgewinde im Zylinderkopf
- ▷ Optimale Kraftverteilung durch Gummidämpfung
- ▷ Keine Schrauben etc. im vorderen Aufschlagbereich
- ▷ Zündkerzen etc. weiterhin leicht erreichbar
- ▷ Leichter Anbau
- ▷ Made in Germany
- ▷ 5 Jahre Garantie

Im Bild evtl. dargestellte weitere Produkte gehören nicht zum Lieferumfang.

R 1200 R LC

■ schwarz / Satz	Art.-Nr.: 35612-002	199,90
■ silber / Satz	Art.-Nr.: 35612-001	199,90

Kundenbewertung



Saubere und präzise Verarbeitung, exakte Passform, leichte Montage mit übersichtlicher Montageanleitung und sieht auch noch gut aus.

User TomCat60







WUNDERLICH MOTORSCHUTZCOVER »EXTREME«

Die vordere Motorabdeckung der BMW Boxermotoren wird unter Kennern passenderweise kurz »Die Heldenbrust« genannt. Diese Motorabdeckung ist Steinschlag, Gischt und Straßenschmutz, die vom Vorderrad aufgewirbelt werden, sowie dem Sturm auf der Autobahn ausgesetzt. Zum Schutz der Abdeckung haben wir unser konturgenau gefertigtes Motorschutzcover aus zähem, schlagfestem und strapazierfähigem Kunststoff entwickelt und aufwendig gestaltet. Die Bauteilform sorgt zusätzlich für eine hohe mechanische Stabilität, bei geringem Gewicht. Das Motorschutzcover ist mit der 4-Punkt-Befestigung konstruktiv integriert und wertet das Motordesign zusätzlich auf.

- ▷ Maximaler, zuverlässiger Schutz für die vordere Motorabdeckung gegen die Folgen aufgewirbelter Steine, Gischt und Straßenschmutz
- ▷ Die durchdachte Bauteilform sorgt zusätzlich für hohe mechanische Stabilität, bei geringem Gewicht
- ▷ Aufwertung des Motordesigns
- ▷ Korrosionsfrei
- ▷ Optimale konstruktive Integration mit einer sicheren 4-Punkt-Befestigung
- ▷ Einfache Montage mit wenigen Handgriffen
- ▷ Werkstoff: Hochwertiger, zäher, schlagfester, strapazierfähiger und formstabiler Kunststoff, präzise konturgenau gefertigt
- ▷ Made in Europe
- ▷ 5 Jahre Garantie

Im Bild evtl. dargestellte weitere Produkte gehören nicht zum Lieferumfang.

R 1200 R LC / R 1250 R

■ schwarz

Art.-Nr.: 42772-002

99,90

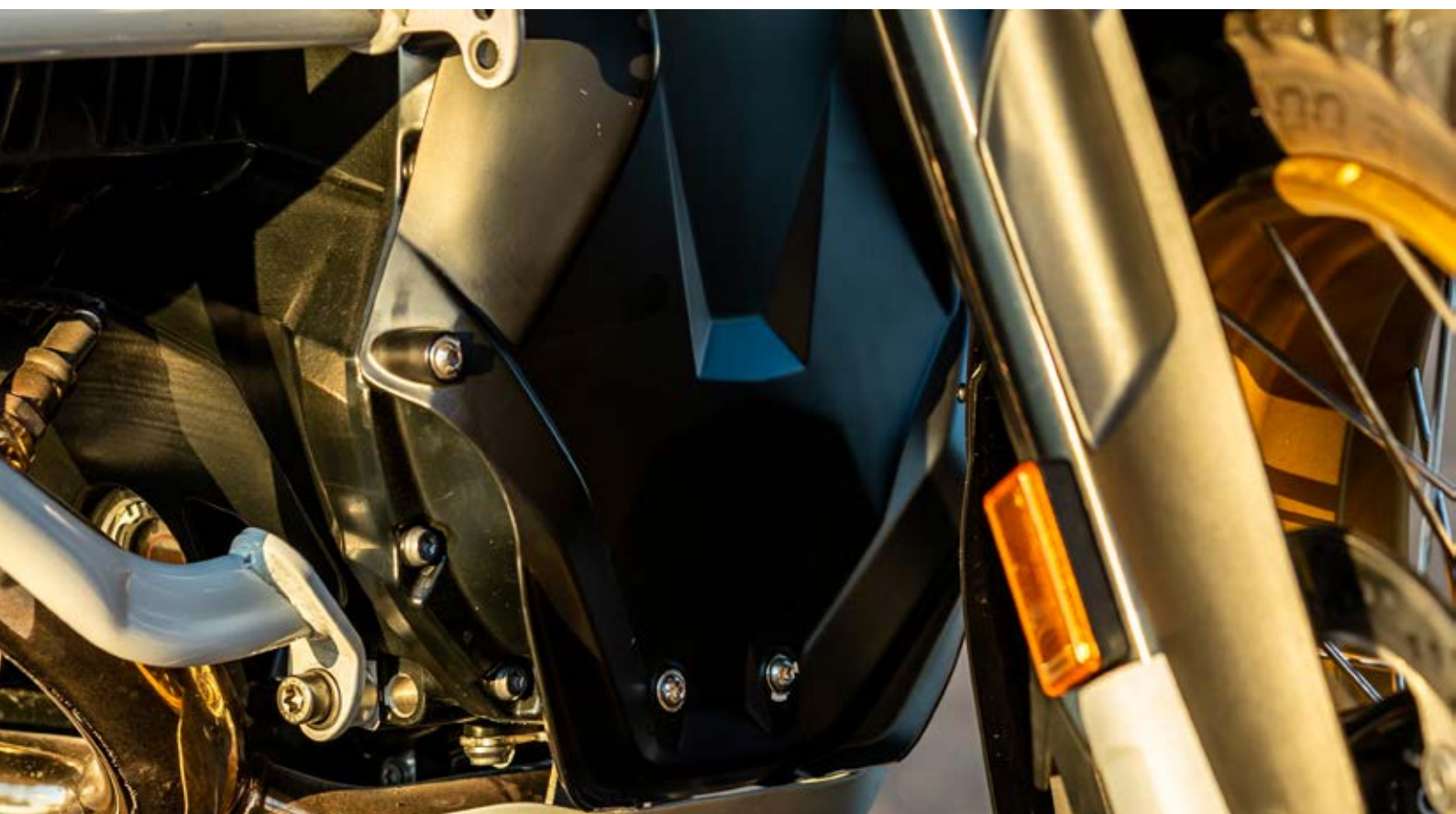

WUNDERLICH MOTORSCHUTZ »DAKAR«

Der Motorschutz »DAKAR« ist die zuverlässige Lebensversicherung für die Unterseite des Boxermotors. Er wird unkompliziert an den Original-Aufnahmepunkten befestigt und schützt durch seine ausgeklügelte dreidimensionale Form nicht nur den Motor, sondern auch einen großen Teil der Krümmer und des Sammlers.

- ▷ Vorne und seitlich hochgezogen und dreidimensional angewinkelt, was ein Hängenbleiben unmöglich macht
- ▷ Zum Schutz des Sammlers nach hinten verlängert
- ▷ Keine Einschränkung der Bodenfreiheit im Vergleich zum Original-Schutz
- ▷ 4 mm starkes Aluminium
- ▷ Schlankes Design bei hoher Schutzwirkung
- ▷ Keine Änderungen am Fahrzeug notwendig, leichter An- u. Abbau
- ▷ Alle Wartungsarbeiten sind ohne Demontage möglich
- ▷ Lieferung mit komplettem Anbausatz
- ▷ Made in Germany
- ▷ 5 Jahre Garantie

Im Bild evtl. dargestellte weitere Produkte gehören nicht zum Lieferumfang.

R 1200 R LC

silber / Satz Art.-Nr.: 26851-001* 219,00

* nicht kompatibel mit original Motorspoiler





WUNDERLICH MOTORSCHUTZBÜGEL

Der Motorschutzbügel schützt nicht nur zuverlässig die Zylinder und Ventildeckel, sondern auch die beiden Lambdasonden. Das Rundumschutzkonzept erhöht die Sicherheit und damit die Freude beim Fahren. Im Falle eines Sturzes oder Umfalls werden die wirkenden Kräfte optimal über die Schutzbügelstruktur auf die belastbaren Aufnahmepunkte verteilt, sodass Kraft- und Momentspitzen vermieden werden.

- ▷ Perfekter Schutz der Zylinder und der Ventildeckel
- ▷ Gleichmäßige Verteilung auftretender Kräfte und Momente auf 3 Aufnahmepunkte pro Fahrzeugseite
- ▷ Verlauf der Schutzbügel (Frontansicht) exakt auf den Krümmungsverlauf und die Linie des Boxers abgestimmt
- ▷ Plug-n-Play-Passform, dadurch unkomplizierte Montage
- ▷ Minimales Gewicht – maximaler Schutz
- ▷ Ausführliche und gut verständliche Anbauanleitung
- ▷ Keine ABE notwendig
- ▷ Made in Germany
- ▷ 5 Jahre Garantie

Im Bild evtl. dargestellte weitere Produkte gehören nicht zum Lieferumfang.

R 1250 R

■ VA	Art.-Nr.: 26442-200	299,00
■ VA schwarz	Art.-Nr.: 26442-202	299,00
□ VA weiß	Art.-Nr.: 26442-204	299,00
■ VA blau	Art.-Nr.: 26442-205	299,00

WUNDERLICH VERBUND-STREBE

- ▷ Verbundstrebe zwischen beiden Schutzbügelseiten
- ▷ Minimales Gewicht
- ▷ Gleichmäßige Verteilung der Kräfte

Im Bild evtl. dargestellte weitere Produkte gehören nicht zum Lieferumfang.

R 1250 R

■ VA	Art.-Nr.: 26441-205	29,90
■ VA schwarz	Art.-Nr.: 26441-202	29,90
□ VA weiß	Art.-Nr.: 26441-208	29,90
■ VA blau	Art.-Nr.: 26441-207	29,90

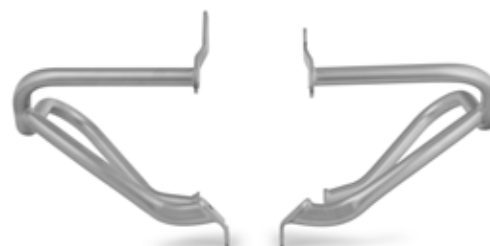

WUNDERLICH MOTORSCHUTZBÜGEL

Der Motorschutzbügel schützt nicht nur zuverlässig die Zylinder und Ventildeckel, sondern auch die beiden Lambdasonden. Das Rundumschutzkonzept erhöht die Sicherheit und damit die Freude beim Fahren. Im Falle eines Sturzes oder Umfallers werden die wirkenden Kräfte optimal über die Schutzbügelstruktur auf die belastbaren Aufnahmepunkte verteilt, sodass Kraft- und Momentenspitzen vermieden werden.

- ▷ Perfekter Schutz der Zylinder und der Ventildeckel
- ▷ Gleichmäßige Verteilung auftretender Kräfte und Momente auf 3 Aufnahmepunkte pro Fahrzeugseite
- ▷ Verlauf der Schutzbügel (Frontansicht) exakt auf den Krümmungsverlauf und die Linie des Boxers abgestimmt
- ▷ Plug-n-Play-Passform, dadurch unkomplizierte Montage
- ▷ Minimales Gewicht – maximaler Schutz
- ▷ Ausführliche und gut verständliche Anbauanleitung
- ▷ Keine ABE notwendig
- ▷ Made in Germany
- ▷ 5 Jahre Garantie

Im Bild evtl. dargestellte weitere Produkte gehören nicht zum Lieferumfang.

R 1200 R LC

VA	Art.-Nr.: 26440-600	289,00
schwarz	Art.-Nr.: 26440-602	259,00
rot	Art.-Nr.: 26440-604	259,00
blau	Art.-Nr.: 26440-606	259,00

WUNDERLICH VERBUND-STREBE

- ▷ Verbund-Strebe zwischen beiden Schutzbügelseiten
- ▷ Minimales Gewicht
- ▷ Gleichmäßige Verteilung der Kräfte

Im Bild evtl. dargestellte weitere Produkte gehören nicht zum Lieferumfang.

R 1200 R LC

VA	Art.-Nr.: 26441-205	29,90
schwarz	Art.-Nr.: 26441-202	29,90
rot	Art.-Nr.: 26441-204	29,90
blau	Art.-Nr.: 26441-206	29,90



Optimale Kräfteverteilung durch Verbundstrebe





R 1250 R



WUNDERLICH MOTORSCHUTZBÜGEL »SPORT«

Dem Boxer auf den Leib geschneidert, bewahrt er die R im Falle eines Falles sicher und zuverlässig vor aufwendigen und teuren Reparaturen, ordnet sich jedoch optisch dezent in die Linie des Boxers ein.

- ▷ Sicherer, leichter und formschöner Schutzbügel
- ▷ Zuverlässiger Schutz der Zylinder und der Ventildeckel
- ▷ Gleichmäßige Verteilung der Kräfte
- ▷ Perfekte Passform
- ▷ Größtmögliche Schräglagenfreiheit
- ▷ Minimales Gewicht
- ▷ Gebogenes Präzisions-Stahlrohr, pulverbeschichtet
- ▷ Integriertes Design

Im Bild evtl. dargestellte weitere Produkte gehören nicht zum Lieferumfang.

R 1250 R

■ schwarz	Art.-Nr.: 31740-302	249,00
□ weiß	Art.-Nr.: 31740-304	249,00

R 1200 R LC

■ schwarz	Art.-Nr.: 31740-202	249,00
■ anthrazit	Art.-Nr.: 31740-203	249,00
■ rot	Art.-Nr.: 31740-207	249,00
■ blau	Art.-Nr.: 31740-208	249,00



WUNDERLICH SCHUTZBÜGELSCHLEIFPAD

Im Falle eines Falles bewahren Schutzbügel das Motorrad vor teuren Reparaturen. Oft hinterlassen Umfaller oder sonstige Missgeschicke jedoch dann auch kräftige Spuren an den Schutzbügeln selber. Nicht nur bei lackierten Bügeln ist das recht ärgerlich.

- ▷ Schleifpads aus hoch widerstandsfähigem Kunststoff
- ▷ Klemmung aus Aluminium
- ▷ Auf nahezu allen Schutzbügeln und Tankschutzbügeln montierbar (Durchm. 25mm)
- ▷ Edle Anmutung, funktionales, integriertes Design
- ▷ Einfache Montage
- ▷ Lieferung paarweise für beide Seiten
- ▷ Made in Germany
- ▷ 5 Jahre Garantie

Im Bild evtl. dargestellte weitere Produkte gehören nicht zum Lieferumfang.

FÜR ALLE SCHUTZBÜGEL

■ schwarz Art.-Nr.: 35833-002 79,90



WUNDERLICH ACHS-SCHUTZPADS »DOUBLESHOCK«

Die Achs-Schutzpads sorgen im Falle des Umfallens des Motorrads oder bei einem Sturz dafür, dass die Gabel, die Radachse und Bremsanlage effektiv vor Beschädigungen geschützt werden. Die Schutzpads distanzieren diese genannten Bauteile beim punktuellen oder schleifenden Kontakt mit dem Untergrund oder der Straße und reduzieren oder vermeiden so teure Schäden am Motorrad. Dabei haben wir neben der Werkstoffwahl zwei wesentliche, spezifische Eigenschaften konstruktiv integriert und im Rennsport erprobt, nämlich die Aufpralldämpfung und einen Reibwiderstand, der die Gleitphase progressiv verkürzt.

- ▷ Effektiver, doppelter Schutz gegen Schlag- und Schleifschäden
- ▷ Im Rennsport erprobt
- ▷ Der progressive, zunehmenden Reibwiderstand verkürzt bei längerem Fahrbahnkontakt die Gleitphase zeitlich und räumlich
- ▷ Ideale Kombination zu Schutzbügelsystemen und -Pads, da sich das Fahrzeug in der »Gleitphase« zusätzlich über die Achs-Schutzpads abstützt
- ▷ Einfache, sichere und schnelle Montage
- ▷ Komplett mit Einbausatz
- ▷ Werkstoff: Hochbelastbarer Spezial-Kunststoff, schlag-/stoßabsorbierend, durch die Bauteilgeometrie bestimmter Reibwiderstand
- ▷ Made in Germany
- ▷ 5 Jahre Garantie

Im Bild evtl. dargestellte weitere Produkte gehören nicht zum Lieferumfang.

R 1200 R LC / R 1250 R

■ schwarz Art.-Nr.: 42152-102 79,90





Für Endantriebs-Gelenk



Für Nabentunnel (inkl. beidseitiger Naben-Abdeckung)



Kundenbewertung



Hat – leider – sehr gut funktionieren müssen...Was soll ich sagen, hat seine Funktion erfüllt! Mopped noch ganz, Schutz wird wieder neu gekauft.

User Tino

WUNDERLICH KARDAN-SCHUTZPAD »DOUBLESOCK«

Die Achs-Schutzpads sorgen im Falle des Umfallens des Motorrads oder bei einem Sturz dafür, dass die Schwinge, die Radachse und der Endantrieb des Kardans effektiv vor Beschädigungen geschützt werden. Die Schutzpads distanzieren diese genannten Bauteile beim punktuellen oder schleifenden Kontakt mit dem Untergrund oder der Straße und reduzieren oder vermeiden so teure Schäden am Motorrad. Dabei haben wir neben der Werkstoffwahl zwei wesentliche, spezifische Eigenschaften konstruktiv integriert und im Rennsport erprobt, nämlich die Aufpralldämpfung und einen Reibwiderstand, der die Gleitphase progressiv verkürzt.

- ▷ Effektiver, doppelter Schutz gegen Schlag- und Schleifschäden an Schwinge, Radachse und Endantrieb des Kardan
- ▷ Im Rennsport erprobt
- ▷ Dämpft die Aufprallenergie
- ▷ Der progressiv zunehmenden Reibwiderstand verkürzt die Gleitphase zeitlich und räumlich
- ▷ Einfache, sichere und schnelle Montage.
- ▷ Werkstoff: Hochbelastbarer Spezial-Kunststoff, schlag/stoßabsorbierend, durch die Bauteilgeometrie bestimmter Reibwiderstand
- ▷ Komplett mit Einbausatz
- ▷ 5 Jahre Garantie

Im Bild evtl. dargestellte weitere Produkte gehören nicht zum Lieferumfang.

R 1200 R LC / R 1250 R FÜR ENDANTRIEBS-GELENK

■ schwarz	Art.-Nr.: 20350-002	49,90
-----------	---------------------	-------

FÜR NABENTUNNEL (INKL. BEIDSEITIGER NABEN-ABDECKUNG)

■ silber/schwarz	Art.-Nr.: 42150-000	119,90
■ schwarz/schwarz	Art.-Nr.: 42150-002	119,90
■ titan/schwarz	Art.-Nr.: 42150-003	119,90



WUNDERLICH KARDAN-SCHUTZBLECH

Der perfekte Schutz für das Kardangehäuse Ihrer BMW! Unser Kardan-Schutz sitzt unter dem Hinterachs-Antrieb und schützt das Kardangehäuse und das Kardangelenk vor Steinschlägen von unten, falls man dem Asphalt einmal näher kommt als gewollt.

- ▷ Verhindert zuverlässig die Beschädigung des Leichtmetallgehäuses
- ▷ Einfache Anbringung ohne Änderungen am Fahrzeug
- ▷ Schlanke, angepasste Konstruktion
- ▷ Unauffällige Konstruktion, hohe Wirkung
- ▷ Edelstahl inkl. Moosgummieinlage
- ▷ Hoher Schutz im On- und Offroad-Bereich
- ▷ Made in Germany
- ▷ 5 Jahre Garantie

Im Bild evtl. dargestellte weitere Produkte gehören nicht zum Lieferumfang.

R 1200 R LC / R 1250 R

■ schwarz Art.-Nr.: 20351-002 129,90



KARDANSCHUTZ »LEVER-GUARD«

- ▷ Crash-Schutz für den Endantrieb und Kardan
- ▷ Hybridkonstruktion: elastischer Stahlkern mit dickwandiger Polymerbeschichtung
- ▷ absorbiert Fallenergie und verhindert die Beschädigung und den Bruch des Antriebs
- ▷ Leichter Anbau

Im Bild evtl. dargestellte weitere Produkte gehören nicht zum Lieferumfang.

R 1200 R LC / R 1250 R

■ schwarz Art.-Nr.: 20360-102 99,90





WUNDERLICH STELLMOTOR SCHUTZ FÜR AUSPUFF-KLAPPENSTEUERUNG

- ▷ Schutz des frei liegenden Stellmotors vor Steinschlag und Verschmutzung
- ▷ Rahmenlücke wird optisch verschlossen
- ▷ Robustes Befestigungssystem
- ▷ Eloxiertes Aluminium
- ▷ Leichter Anbau
- ▷ Made in Germany
- ▷ 5 Jahre Garantie

Im Bild evtl. dargestellte weitere Produkte gehören nicht zum Lieferumfang.

R 1200 R LC / R 1250 R

■ schwarz	Art.-Nr.: 26930-202	29,90
-----------	---------------------	-------



WUNDERLICH KLAPPENSTEUERUNGSSCHUTZ

- ▷ Schutz des frei liegenden Auspuffklappen-Stellmotors vor Steinschlag und Verschmutzung
- ▷ Rahmenlücke wird optisch verschlossen
- ▷ Eloxiertes Aluminium
- ▷ Leichter Anbau
- ▷ Made in Germany
- ▷ 5 Jahre Garantie

Im Bild evtl. dargestellte weitere Produkte gehören nicht zum Lieferumfang.

R 1200 RS LC

■ schwarz	Art.-Nr.: 26930-102	29,90
-----------	---------------------	-------



WUNDERLICH ANLASSERSCHUTZ

- ▷ Schutz vor Steinschlag und Verschmutzung
- ▷ Verdeckt den Anlasser
- ▷ Rahmenlücke wird optisch verschlossen
- ▷ Eloxiertes Aluminium
- ▷ Leichter Anbau
- ▷ Made in Germany
- ▷ 5 Jahre Garantie

Im Bild evtl. dargestellte weitere Produkte gehören nicht zum Lieferumfang.

R 1200 RS LC / R 1250 RS

■ schwarz	Art.-Nr.: 42980-002	39,90
-----------	---------------------	-------

WUNDERLICH LAMBDA-SONDEN SCHUTZ

Da die Lambdasonden, die wichtige Parameter für die Motorsteuerung liefern, können im Falle einer Beschädigung oder Zerstörung nicht repariert, sondern nur ausgetauscht werden. Deshalb empfiehlt es sich, die Sonden und deren Funktion effektiv zu schützen.

- ▷ Effektiver Schutz der Lambdasonden vor Ästen, Steinen und anderen Fremdkörpern
- ▷ Verringert die Verschmutzung der empfindlichen Sonden
- ▷ Widerstandsfähige, steife Bauteilgeometrie für robuste Schutzwirkung
- ▷ Öffnungen gegen Hitzestau
- ▷ Multipunktbefestigung
- ▷ Einfache Montage, wahlweise montierbar mit unserem Wunderlich Motorschutzbügel oder ohne Motorschutzbügel
- ▷ Werkstoff Art.-Nr.: 42950-302: Aluminium, hochwertig und präzise verarbeitet, schwarz eloxiert
- ▷ Werkstoff Art.-Nr.: 42950-102/202: Beschichtetes VA
- ▷ Made in Germany
- ▷ 5 Jahre Garantie

Im Bild evtl. dargestellte weitere Produkte gehören nicht zum Lieferumfang.

R 1250 R

■ schwarz / Satz für rechts und links	Art.-Nr.: 42950-302	99,90
---------------------------------------	---------------------	-------

R 1200 R LC

■ schwarz / rechts	Art.-Nr.: 42950-102	29,90
■ schwarz / links	Art.-Nr.: 42950-202	29,90

NEU!



Art.-Nr.: 42950-302



Art.-Nr.: 42950-102



Art.-Nr.: 42950-202

WUNDERLICH MOTORGEHÄUSESCHUTZ

Der Gehäuseschutz aus eloxiertem Aluminium schmiegt sich konturgenau an das Motorgehäuse und schützt dieses zuverlässig vor Steinen und Schmutz, die vom Vorderrad aufgewirbelt werden. Damit wird Steinschlägen und Kratzern vorgebeugt, durch das edle und sich integrierende Design wird das Erscheinungsbild zusätzlich aufgewertet. Die Schutzplatte wird an der Front des Motors an den zwei vorhandenen Montagepunkten befestigt.

- ▷ Verhindert Lackschäden durch »Sandstrahl-Effekt« (durch das Vorderrad aufgewirbelte Steine/Sand, die den Lack kontinuierlich beschädigen)
- ▷ Eloxiertes Aluminium
- ▷ Leichter Anbau
- ▷ Made in Germany
- ▷ 5 Jahre Garantie

Im Bild evtl. dargestellte weitere Produkte gehören nicht zum Lieferumfang.

R 1250 R

■ silber	Art.-Nr.: 42770-100	49,90
■ schwarz	Art.-Nr.: 42770-102	49,90

R 1200 R LC

■ silber	Art.-Nr.: 42770-000	49,90
■ schwarz	Art.-Nr.: 42770-002	49,90





WUNDERLICH TANKPADSET

Genau auf das Design abgestimmter Satz Tankpads, die an allen Kontaktstellen effektiv vor Kratzern, Beschädigungen und Abrieb am Tank schützen. Der verbesserte Knieschluss vermittelt ein griffigeres Fahrgefühl, das den Fahrspaß deutlich steigert.

- ▷ Schwarzes, leicht genarbt, weiches PU-Material, selbstklebend
- ▷ Leichter Anbau
- ▷ Made in Germany
- ▷ 5 Jahre Garantie

R 1200 R LC / R 1250 R

■ schwarz / 2-teilig	Art.-Nr.: 32560-100	49,90
----------------------	---------------------	-------



linke Seite an R 1250 R



rechte Seite an R 1250 R



R 1200 R LC

WUNDERLICH ABDECKUNG EINSPRITZANLAGE

Die Ansaugrohr-Einheit samt Einspritzrohr, Leitungsanschlüssen und dem Drosselklappensensor sind abrissgefährdet. Zudem findet sich immer wieder ein Spaßvogel, der an unserer Langstreckenmaschine die schwarzen Stöpsel (Unterdruckanschlüsse am Einspritzrohr) mitgehen lässt. Auch kommt es immer wieder zu Undichtigkeiten an den Steckverbindungen (Regenwasser dringt ein), die auf vermehrten Kontakt mit Stiefel, Hose etc. zurückzuführen sind. Optisch verlängern wir die Zylindereinheit und beseitigen das Ansauggewirr, wodurch eine neue, dynamische Einheit entsteht.

- ▷ Sicherer Schutz für Leitungsstutzen, Steckverbindungen, Drosselklappensensor und Einspritzrohr
- ▷ Schutz der aufgesetzten Zündspulen
- ▷ Schutz vor Manipulationen (Stöpsel und Steckverbinder)
- ▷ Abriebschutz für komplette Einspritz- und Ansaugrohr-Einheit
- ▷ Reduziertes Verletzungsrisiko
- ▷ Beschichtetes Aluminium
- ▷ Robustes Befestigungssystem
- ▷ Leichte Montage
- ▷ Made in Germany
- ▷ 5 Jahre Garantie

Im Bild evtl. dargestellte weitere Produkte gehören nicht zum Lieferumfang.

R 1250 R

■ schwarz / rechts	Art.-Nr.: 42940-602	59,90
■ schwarz / links	Art.-Nr.: 42940-612	59,90

R 1200 R LC

■ schwarz / rechts	Art.-Nr.: 42940-102	69,90
■ schwarz / links	Art.-Nr.: 42940-202	69,90
■ silber / rechts	Art.-Nr.: 42940-101	69,90
■ silber / links	Art.-Nr.: 42940-201	69,90

Testen Sie Ihr neues Wunderlich Produkt garantiert ohne Risiko!

Wenn Sie nicht zufrieden sind, können Sie den Artikel innerhalb von **60 Tagen** ab Kaufdatum zurückgeben.

WUNDERLICH WASSERKÜHLERSCHUTZ »EXTREME«

Für einen optimalen Luftdurchsatz ist der Wasserkühler strömungstechnisch optimal im Luftstrom des Fahrtwinds angeordnet. Durch die Einbaulage ist er jedoch Steinschlag und Insekten ungeschützt ausgesetzt. Es drohen Beschädigungen, im schlimmsten Fall gar Undichtigkeiten durch Steinschlag oder Fremdkörper. Dazu kommen Verunreinigungen des feingliedrigen Kühlnetzes. Mit einem beschädigten Kühler ist eine Weiterfahrt nicht mehr möglich und Verunreinigungen reduzieren die Kühlleistung.

- ▷ Optimaler mechanischer Schutz des serienmäßig nahezu ungeschützten empfindlichen Kühlnetzes des Wasserkühlers
- ▷ Reduziert die Gefahr der Beschädigung und Verschmutzung durch Steinschlag, aufgewirbelte Fremdkörper, Insekten und Schmutz
- ▷ Sorgt für optimalen Kühlluftdurchsatz
- ▷ Aufwendig gefertigt: Folgt exakt der Form des Kühlers
- ▷ Durchdachte, widerstandsfähige, stabile Konstruktion, hochwertige Werkstoffe
- ▷ Leichter, schneller Anbau
- ▷ Lieferung erfolgt inkl. Montagematerial und ausführlicher Montageanleitung
- ▷ 5 Jahre Garantie
- ▷ Made in Germany

Im Bild evtl. dargestellte weitere Produkte gehören nicht zum Lieferumfang.

R 1200 R LC / R 1250 R

■ schwarz Art.-Nr.: 31962-002 139,90



Verschweißtes Edelstahl-Drahtgitter (Abb. von der Rückseite).

Sichere Einfassung/ Umbördelung des Gitters (Abb. von der Rückseite).

Progressiver Schutz: Lüftungs-lamellen fangen große Steine etc. ab und das dahinter liegende VA-Gitter filtert alle kleineren Geschosse aus.

ABDECKUNG SEITENSTÄNDERSCHALTER

- ▷ Schutz für den exponierten Seitenständer-Schalter.
- ▷ Verhindert Beschädigung oder Abriss des Schalters oder der Kabel
- ▷ Eloxiertes Aluminium
- ▷ Leichte Montage
- ▷ Made in Germany

Im Bild evtl. dargestellte weitere Produkte gehören nicht zum Lieferumfang.

R 1200 R LC / R 1250 R

■ schwarz Art.-Nr.: 44680-001 59,90





Youtube Link
Wunderlich
»HELM-
LOCK«

WUNDERLICH HELM-DIEBSTAHSICHERUNG »HELM-LOCK«

Die wohl sicherste und einfach zu handhabende Helm-Sicherung. Die robuste Basis unserer Helm Diebstahlsicherung aus Aluminium wird unter der Sitzbank sicher befestigt. Die Länge des Seils ist so bemessen, dass bis zu zwei Helme gesichert werden können.

- ▷ Einfaches und diebstahlsicheres Befestigen von bis zu zwei Helmen
- ▷ Robust konstruiertes System
- ▷ Zugang zur Entriegelung wird durch Sitzbankschloss gesichert
- ▷ Kein zusätzliches Schloss etc. notwendig
- ▷ Alu-Einhängevorrichtung wird dauerhaft unter der Sitzbank befestigt
- ▷ Sicherungsseil kann bei Nichtgebrauch platzsparend verstaut werden
- ▷ 4 mm dickes Stahlseil
- ▷ Hochfeste Verpressung der Seilenden zu Schlaufen
- ▷ Mit Stahl-Kauschen verstärkte Schlaufen zum Schutz des Seils
- ▷ Dickwandige Silikon-Ummantelung des Seils zur Vermeidung von Lackschäden durch Scheuern
- ▷ Komplett mit Einbausatz
- ▷ Werkstoff: Haltebasis aus Aluminium und Edelstahl, präzise und passgenau gefertigt, solides Drahtseil, silikonummanteltes mit 4 mm Durchmesser
- ▷ Made in Germany
- ▷ 5 Jahre Garantie

Im Bild evtl. dargestellte weitere Produkte gehören nicht zum Lieferumfang.

R 1250 R

silber	Art.-Nr.: 44320-110*	69,90
--------	----------------------	-------

R 1200 R LC

silber	Art.-Nr.: 44320-100	69,90
--------	---------------------	-------

* nicht mit original Diebstahlwarnanlage/Alarmanlage



WUNDERLICH BEHÄLTERSCHUTZ

Die Hydraulikbehälter sind empfindlich, schon einfache Umfaller führen zum Aus. Eine teure Reparatur ist die Folge. Deshalb haben wir diesen Schutz entwickelt, der sich an der Lenkerver-schraubung abstützt und zusätzlich an der Spiegelaufnahme befestigt wird. Hinten wird der Schutz direkt mit der Behälter-Halteschraube befestigt. Das dickwandige Aluminium gibt die Schläge an die Halter weiter, ohne selbst zerstört zu werden.

- ▷ Komplett mit Anbausatz
- ▷ Made in Germany
- ▷ 5 Jahre Garantie

Im Bild evtl. dargestellte weitere Produkte gehören nicht zum Lieferumfang.

R 1200 R LC / R 1250 R

silber / Bremsbehältersch.	Art.-Nr.: 26990-201	39,90
silber / Kupplungsbehältersch.	Art.-Nr.: 27000-201	39,90
schwarz / Bremsbehältersch.	Art.-Nr.: 26990-202	39,90
schwarz / Kupplungsbehältersch.	Art.-Nr.: 27000-202	39,90



WUNDERLICH BREMSZANGEN-ABDECKUNG

Solide Schutzabdeckung der »brembo«-Bremszangen. Sie sorgen für sicheren Schutz bei mechanischer Beanspruchung und fügen sich ins sportliche Design der R ein. Die hohe Schutzwirkung ergibt sich aus der Steifigkeit des dreidimensionalen gekanteten, mit gefrästen Öffnungen versehenen, Edelstahlbauteils. Damit bleibt das erhabene »brembo«-Logo auf den Bremsen gut sichtbar.

- ▷ Schutz und Veredelung der Bremszange
- ▷ Zange und Gabelschuh werden zu einer Einheit
- ▷ Abdeckung vorne aus Edelstahl und hinten aus Aluminium
- ▷ Leichter Anbau
- ▷ Made in Germany
- ▷ 5 Jahre Garantie

Im Bild evtl. dargestellte weitere Produkte gehören nicht zum Lieferumfang.

R 1200 R LC / R 1250 R ABDECKUNGSSATZ VORNE

■ schwarz / Satz	Art.-Nr.: 41980-002	49,90
------------------	---------------------	-------

ABDECKUNG HINTEN R 1200 R LC (-11/2017) / R 1250 R

■ silber	Art.-Nr.: 41990-001	29,90
■ schwarz	Art.-Nr.: 41990-002	29,90

R 1200 R LC (12/2017-) / R 1250 R

■ silber	Art.-Nr.: 41990-101	29,90
■ schwarz	Art.-Nr.: 41990-102	29,90





WUNDERLICH ABS-SENSORSCHUTZ

Unser ABS-Sensorschutz, der sich formschlüssig in die Aufnahme des Radialbremssattels einfügt, deckt den ABS-Sensor zuverlässig ab und schützt ihn so gegen Beschädigungen.

- ▷ Zuverlässiger, effektiver Schutz des sicherheitsrelevanten ABS-Sensors
- ▷ Passgenau integriertes Schutzblech
- ▷ Sicherer Halt, durch Formschluss und Verschraubung
- ▷ Einfache Montage
- ▷ Komplett mit Anbauteilen
- ▷ Werkstoff: Aluminium, hochwertig und präzise verarbeitet
- ▷ silberfarben oder schwarz eloxiert
- ▷ Made in Europe
- ▷ 5 Jahre Garantie

Im Bild evtl. dargestellte weitere Produkte gehören nicht zum Lieferumfang.

R 1200 R LC / R 1250 R

■ silber	Art.-Nr.: 41981-001	19,90
■ schwarz	Art.-Nr.: 41981-002	19,90



WUNDERLICH BREMSSTAUB-SCHMUTZFANG

- ▷ Verhindert die erhebliche Verschmutzung des vorderen Motordeckels durch Bremsstaub und Dreck
- ▷ Ableitung von Bremsstaub/Dreck
- ▷ Schmutz kann abfließen (seitlich offen)
- ▷ Kein Hitzestau in der Zange
- ▷ Selbstreinigung der Bremszangen bleibt erhalten
- ▷ Hochtemperaturfeste Kunststoff-Beschichtung
- ▷ Komplett mit Anbausatz und leichter Anbau
- ▷ Made in Germany
- ▷ 5 Jahre Garantie

Tipp: dieser Schutz ist in unserer Kotflügelverlängerung »EXTENDA FENDER XL« schon enthalten.

Im Bild evtl. dargestellte weitere Produkte gehören nicht zum Lieferumfang.

R 1200 R LC / R 1250 R

■ schwarz	Art.-Nr.: 43540-002	59,90
-----------	---------------------	-------



WUNDERLICH KOTFLÜGELERGÄNZUNG »EXTENDA FENDER XL« VORNE

Unsere Kotflügelverlängerung schützt vierfach: Sie schützt den Fahrer gegen vom Vorderrad aufgewirbeltes Spritzwasser und dessen unangenehme Folgen. Sie schützt das Motorgehäuse und die Krümmer effektiv vor Steinschlag. Und sie reduziert die Verschmutzung des Motorgehäuses und die der Krümmer. Die hinter den Bremsätteln angeordneten Halbleche der Kotflügelverlängerung fangen darüber hinaus den chemisch aggressiven Bremsstaub.

- ▷ Verlängerung für den vorderen Kotflügel
- ▷ Umfassender Schutz für Mensch und Maschine
- ▷ Zuverlässiger Spritzwasserschutz
- ▷ Bewährter Schutz vor Verschmutzung durch Straßenschmutz
- ▷ Effektiver Steinschlagschutz
- ▷ Abfangen des Bremsstaubs
- ▷ Schwingungsisolierter und fester Sitz
- ▷ Einfache Montage
- ▷ Komplett mit Befestigungsmaterial
- ▷ Werkstoff: Kotflügel aus witterungsbeständigem, schwarzem ASA-Werkstoff mit hoher chemischer Beständigkeit
- ▷ Halterungen: Edelstahl-Halterungen, hochwertig verarbeitet, schwarz pulverbeschichtet
- ▷ Made in Germany
- ▷ 5 Jahre Garantie

Im Bild evtl. dargestellte weitere Produkte gehören nicht zum Lieferumfang.

R 1200 R LC / R 1250 R

■ schwarz Art.-Nr.: 44792-102 119,90



Keine Änderungen am Fahrzeug / Kotflügel notwendig



Mit integriertem Bremsättelschutzfang



WUNDERLICH KOTFLÜGELERGÄNZUNG »EXTENDA FENDER« VORNE

Unsere Kotflügelverlängerung »EXTENDA FENDER« schützt dreifach: Sie schützt den Fahrer gegen vom Vorderrad aufgewirbeltes Spritzwasser und dessen unangenehme Folgen. Sie schützt das Motorgehäuse und die Krümmer effektiv vor Steinschlag. Und sie reduziert die Verschmutzung des Motorgehäuses und die der Krümmer.

- ▷ Verlängerung für den vorderen Kotflügel
- ▷ Umfassender Schutz für Mensch und Maschine
- ▷ Zuverlässiger Spritzwasserschutz
- ▷ Bewährter Schutz vor Verschmutzung durch Straßenschmutz
- ▷ Effektiver Steinschlagschutz
- ▷ Einfache Montage
- ▷ Komplett mit Befestigungsmaterial
- ▷ Werkstoff: Kotflügel aus witterungsbeständigem, schwarzem ABS-Werkstoff
- ▷ Made in Germany
- ▷ 5 Jahre Garantie

Im Bild evtl. dargestellte weitere Produkte gehören nicht zum Lieferumfang.

R 1200 R LC / R 1250 R

■ schwarz Art.-Nr.: 44792-002 49,90

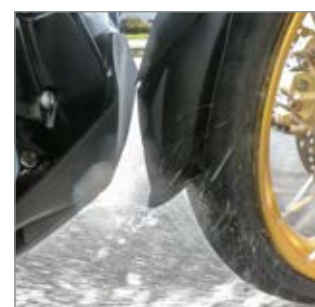

Effektive Ableitung von Wasser und Schmutz





zur besseren Erkennbarkeit hier in Rot dargestellt



WUNDERLICH INNENKOTFLÜGEL

Dieser Innenkotflügel schützt das arg strapazierte Federbein, die Federbeinaufnahme, die Schwinge sowie den Sammler und den hinteren Getriebebereich. Die Wasseraufwirbelung auf die Unterschenkel und Füße der Sozia wird nachhaltig reduziert. Hochwertiger Schutz aus faserverstärktem ABS-Kunststoff. Leichte und sichere Befestigung.

- ▷ Effektiver Schutz vor aufgewirbeltem Wasser und Schmutz
- ▷ Stabile und passgenaue Ausführung
- ▷ Wird einfach in das Rahmenheck geklipst
- ▷ Schnelle und einfache Montage
- ▷ Made in Germany
- ▷ 5 Jahre Garantie

Im Bild evtl. dargestellte weitere Produkte gehören nicht zum Lieferumfang.

R 1200 R LC / R 1250 R

■ schwarz	Art.-Nr.: 41590-202	139,90
-----------	---------------------	--------



ALLE PRODUKTINFOS AUF WUNDERLICH.DE

PUIG INTERRADABDECKUNG

Stabiler und sicherer Schutz für Federbein, Batterie, Auspuffanlage, Sammler Auspuffklappen-Mechanismus und den Unterbau vom Rahmenheck.

- ▷ Maximaler Schutz vor aufgewirbeltem Wasser und Schmutz
- ▷ Auch unter extremen Bedingungen mit heftigen Wasseraufwirbelungen und Gischt werden die Technikkomponenten, vor allem aber die unteren Extremitäten von Fahrer und Sozia geschützt
- ▷ Stabil und passgenau
- ▷ Einfache und sichere Montage
- ▷ Mit ABE
- ▷ Hochfeste, filigrane Halterung mit einem ABS-Schutzblech
- ▷ Inklusive Anbausatz
- ▷ Made in Europe

Im Bild evtl. dargestellte weitere Produkte gehören nicht zum Lieferumfang.

R 1200 R LC (12/2017-) / R 1250 R

■ schwarz	Art.-Nr.: 29220-400	199,90
-----------	---------------------	--------

R 1200 R LC (-11/2017)

■ schwarz	Art.-Nr.: 29220-200	199,90
-----------	---------------------	--------

WUNDERLICH HANDPROTEKTOREN

Lange war der Einsatz von Handprotektoren ausschließlich den Offroad-Maschinen vorbehalten. Aus heutiger Sicht völlig unverständlich, bietet der Protektor direkt vor der Hand doch viele sonst nicht zu erzielende Vorteile.

- ▷ Maximaler Schutz vor Kälte, Nässe oder Schmutz
- ▷ Aus hochbelastbarem, kratzfestem und benzinbeständigem PMMA-Kunststoff
- ▷ Leichter, unauffälliger Anbausatz
- ▷ Einfache, schnelle Montage
- ▷ Verwendbar mit und ohne Griffheizung
- ▷ Verwendbar mit allen Lenkerendgewichten und Cruise Control
- ▷ Keine Eintragung erforderlich
- ▷ Made in Germany
- ▷ 5 Jahre Garantie

Im Bild evtl. dargestellte weitere Produkte gehören nicht zum Lieferumfang.

R 1200 R LC / R 1250 R

<input type="checkbox"/> transparent / Satz	Art.-Nr.: 27520-301	139,90
<input type="checkbox"/> rauch / Satz	Art.-Nr.: 27520-302	139,90
<input type="checkbox"/> schwarz / Satz	Art.-Nr.: 27520-303	139,90
<input type="checkbox"/> weiß / Satz	Art.-Nr.: 27520-304	139,90

Kundenbewertung



Lieferung zügig, Montage problemlos, gute Verarbeitung. Erste Probefahrt (ca. 10km) bei -7°C mit normalen Handschuhen: Sehr gute "windabweisende Wirkung", kein Auskühlen der Hände/ Finger ...
User Woolfdriver



NEU!



Reflektoren für mehr Sicherheit

Klarsichtfenster für Schaltereinheiten

WUNDERLICH LENKERSTULPEN

Die Griffheizung wärmt, wenn vorhanden, nur die Hand-Innenflächen. Der beste Schutz vor kalten Händen ist der von außen: Mit klassischen Lenkerstulpen, mit zuverlässiger Wärmeisolation, die Konvektion vermeidet. Unsere formstabilen Lenkerstulpen aus robustem, wasserabweisendem und schmutzunempfindlichem, CORDURA® werden einfach über die Lenkergriffe gestülpt und zusätzlich an den Spiegeln fixiert.

- ▷ Formstabile Lenkerstulpen, auch bei hoher Geschwindigkeit/Windlasten
- ▷ Schützen die ganze Hand vor Kälte, Wind, Wasser und Schmutz
- ▷ Hochwertiges, wasserabweisendes und schmutzunempfindliches CORDURA®-Gewebe
- ▷ Klarsichtfenster für Schaltereinheiten erlauben die eindeutige und sichere Bedienung der Armaturen
- ▷ Einfache, sichere und schnelle Montage
- ▷ Passend für alle BMW- und viele weitere Motorräder mit und ohne Handprotektoren
- ▷ Made in Europe
- ▷ 5 Jahre Garantie

Im Bild evtl. dargestellte weitere Produkte gehören nicht zum Lieferumfang.

■ schwarz / Satz	Art.-Nr.: 25200-100	139,90
------------------	---------------------	--------



Wunderlich
Video: Winter-Special /
Winterfahrer



WUNDERLICH FUSSSCHÜTZER »CLEAR PROTECT«

- ▷ Maximaler Effekt bei minimaler Baugröße
- ▷ Konsequent strömungstechnisch optimiert
- ▷ Fahrtwind und Wassermassen werden schnellstmöglich abgeleitet
- ▷ Lieferbar als transparente oder rauchgraue Version
- ▷ Stabiler, durchgefärbter oder transparenter ABS-Kunststoff
- ▷ Einfache Montage an vorhandenen Haltepunkten
- ▷ Perfekte optische Integration in das Gesamtbild
- ▷ Passend auch mit unseren und original Schutzbügeln
- ▷ Lieferung erfolgt als Komplett-Set für beide Seiten inkl. Haltesatz
- ▷ Made in Europe
- ▷ 5 Jahre Garantie

Im Bild evtl. dargestellte weitere Produkte gehören nicht zum Lieferumfang.

R 1200 R LC / R 1250 R

<input type="checkbox"/> transparent	Art.-Nr.: 27910-205	189,90
<input type="checkbox"/> rauch	Art.-Nr.: 27910-206	189,90

Testen Sie Ihr neues Wunderlich Produkt garantiert ohne Risiko!

Wenn Sie nicht zufrieden sind, können Sie den Artikel innerhalb von **60 Tagen** ab Kaufdatum zurückgeben.



transparent



rauch



Einfache Montage an vorhandenen Haltepunkten



WUNDERLICH FUSSPROTEKTOREN

- ▷ Maximaler Schutz vor Kälte, Nässe oder Schmutz
- ▷ Wasserstrahl wird seitlich abgeleitet
- ▷ Passt mit Krauser-, Wunderlich- und Original-Schutzbügeln
- ▷ durchgefärbter ABS-Kunststoff
- ▷ Einfache, schnelle Montage an Original-Anschraubpunkten
- ▷ Satz (links + rechts) inklusive Haltesatz
- ▷ Made in Germany
- ▷ 5 Jahre Garantie

Im Bild evtl. dargestellte weitere Produkte gehören nicht zum Lieferumfang.

R 1200 R LC / R 1250 R

<input type="checkbox"/> silber / Satz	Art.-Nr.: 27910-101	149,90
<input type="checkbox"/> schwarz / Satz	Art.-Nr.: 27910-102	149,90





Außenverzahnung als Ausklapphilfe



WUNDERLICH SEITENSTÄNDER-AUFLAGEVERGRÖßERUNG

Durch die kleine Aufstandsfläche des Original-Seitenständers besteht die Gefahr des langsamen, oft unbemerkten Einsinkens Ihrer BMW sowohl auf heißen Teerflächen als auch bei nur leicht aufgeweichtem Untergrund. Eine genau formgefräste Auflagevergrößerung, die schnell an den Seitenständer geschraubt wird, beseitigt wirkungsvoll diesen konstruktiven Mangel.

- ▷ Sicherer Stand Ihres Motorrads auf jedem Untergrund
- ▷ Verdopplung der Auflagefläche
- ▷ Die größere Auflagefläche reduziert die Gefahr des Einsinkens erheblich
- ▷ Gleicht ungünstige Abstellwinkel aus
- ▷ Sicheres Ausklappen durch rutschsichere Verzahnung
- ▷ Langlebig, Oxidationsschutz durch schwarze Eloxierung
- ▷ Präzise Ausfräsung für den originalen Seitenständer
- ▷ Mit dämpfender Moosgummischicht
- ▷ Leicht anzubauen
- ▷ Werkstoff: 8 mm starkes Aluminium, präzise gefräst
- ▷ Schwarz eloxiert
- ▷ Made in Germany
- ▷ 5 Jahre Garantie

Im Bild evtl. dargestellte weitere Produkte gehören nicht zum Lieferumfang.

R 1200 R LC / R 1250 R

■ schwarz	Art.-Nr.: 32420-402	49,90
-----------	---------------------	-------

ERSATZSCHRAUBEN SATZ (OPTIONAL)

■ silber / Satz	Art.-Nr.: 34470-000	3,90
-----------------	---------------------	------



WUNDERLICH SPIKES FÜR SEITENSTÄNDER-AUFLAGEVERGRÖßERUNG

- ▷ Spikes, die ein Abrutschen der Maschine an Steigungen verhindern
- ▷ Höhere Punktlast und erhöhter Reibungswiderstand
- ▷ Erhöhung um 7 mm für ein leichteres Aufrichten des Motorrads
- ▷ Lieferumfang: Drei Spikes mit passenden, verlängerten Befestigungsschrauben
- ▷ Für alle Fahrzeuge mit Seitenständer-Auflagenvergrößerung

Im Bild evtl. dargestellte weitere Produkte gehören nicht zum Lieferumfang.

FÜR ALLE WUNDERLICH SEITENSTÄNDER-AUFLAGEVERGRÖßERUNG

■ schwarz	Art.-Nr.: 34471-002	14,90
-----------	---------------------	-------







WUNDERLICH LAMPENSCHUTZGITTER FÜR LED-ZUSATZSCHEINWERFER »ATON«

- ▷ Lampengitter für Wunderlich Zusatzscheinwerfer »ATON«
- ▷ Hoher Schutz für die Nebelscheinwerfer
- ▷ Keine Reflexionen oder Gefahr der Eigenblendung
- ▷ Leichte Reinigung des Scheinwerfers und des Gitters, da abklappbar
- ▷ Einfacher Anbau
- ▷ Robuste, schwarz beschichtete Metallkonstruktion
- ▷ Inkl. Anbausatz
- ▷ Made in Germany
- ▷ 5 Jahre Garantie

Im Bild evtl. dargestellte weitere Produkte gehören nicht zum Lieferumfang.

FÜR LED-ZUSATZSCHEINWERFER »ATON«

■ schwarz / Satz	Art.-Nr.: 42839-102	99,90
------------------	---------------------	-------



WUNDERLICH LAMPENSCHUTZGITTER FÜR ZUSATZSCHEINWERFER »MICROFLOOTER«

- ▷ Schutz der Microflooter-Zusatzscheinwerfer vor kostenintensiven Schäden
- ▷ Stabiles, aber leichtes Aluminium, 2 mm stark
- ▷ Einfache Befestigung an den Original-Punkten
- ▷ Passend für LED- und Halogen-Variante
- ▷ Edles Finish
- ▷ Preis je Stück
- ▷ Made in Germany
- ▷ 5 Jahre Garantie

Im Bild evtl. dargestellte weitere Produkte gehören nicht zum Lieferumfang.

FÜR ZUSATZSCHEINWERFER »MICROFLOOTER«

■ schwarz / Stück	Art.-Nr.: 28365-102	29,90
-------------------	---------------------	-------



ALLE PRODUKTINFOS AUF WUNDERLICH.DE

WUNDERLICH BLINKERSCHUTZBÜGEL

Der perfekte Schutz für die Original-LED-Blinker. Ansprechende, funktionale Form. Der Blinker wird komplett eingefasst und damit rundum geschützt. Die Befestigung erfolgt an der Verschraubung des Original-Blinker.

- ▷ Hoher Schutz
- ▷ Einfacher Anbau
- ▷ Robuste, schwarz beschichtete Metallkonstruktion
- ▷ Made in Germany
- ▷ 5 Jahre Garantie

Im Bild evtl. dargestellte weitere Produkte gehören nicht zum Lieferumfang.

R 1200 R LC / R 1250 R

■ schwarz / Stück	Art.-Nr.: 42841-002*	29,90
■ schwarz / Satz / 2 Stück	Art.-Nr.: 42841-102*	49,90

* passend für vorne und hinten / nicht in Verbindung mit optionalen Kombiblinkleuchten

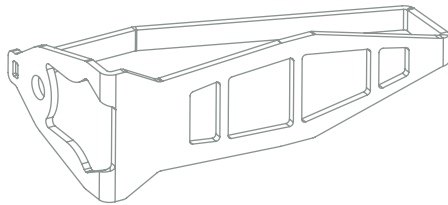



WUNDERLICH LED-ZUSATZSCHEINWERFER »MICROFLOOTER«

Unsere LED-Zusatzscheinwerfer sind bei geringer Energieaufnahme extrem leuchtstark und sorgen für ein deutliches Plus an aktiver und passiver Sicherheit. Sie vergrößern die Silhouette des Fahrzeugs deutlich und sorgen für ein wesentlich erweitertes Sichtfeld bei Nacht.

- ▷ 100 % gleichmäßige Fächer-Ausleuchtung
- ▷ Reinweißes Licht
- ▷ Sehr hohe Lebensdauer
- ▷ Keine Eigenblendung
- ▷ Sehr gute Zusatzausleuchtung zum Hauptscheinwerfer
- ▷ Extrem robust – wasserdicht nach IP67
- ▷ Vorschaltgerät integriert (kein zusätzlicher Montageaufwand)
- ▷ E-geprüft
- ▷ Individuell entwickelte Haltekits und Kabelsätze
- ▷ Kompletter Scheinwerfersatz mit leichtem Haltesatz und elektrischem Anbausatz
- ▷ Made in Germany
- ▷ 5 Jahre Garantie

Im Bild evtl. dargestellte weitere Produkte gehören nicht zum Lieferumfang.

1 FAHRZEUGMONTAGEMONTAGE R 1250 R

silber	Art.-Nr.: 28364-021	399,00
schwarz	Art.-Nr.: 28364-022	399,00

R 1200R LC

schwarz	Art.-Nr.: 28364-002	399,00
---------	---------------------	--------

R 1200 R LC / R 1250 R

2 BÜGEL-/ROHRMONTAGE

silber	Art.-Nr.: 28380-201*	399,00
schwarz	Art.-Nr.: 28380-202*	399,00

* Für Sturz-/Tankbügel & Rundrohre mit einem Durchmesser von 20 bis 28,5 mm



WUNDERLICH LED-ZUSATZSCHEINWERFER »ATON«

Unsere LED-Zusatzscheinwerfer sind bei geringer Energieaufnahme extrem leuchtstark und sorgen für ein deutliches Plus an aktiver und passiver Sicherheit. Sie vergrößern die Silhouette des Fahrzeugs deutlich und sorgen für ein wesentlich erweitertes Sichtfeld bei Nacht.

- ▷ 100 % gleichmäßige Fächer-Ausleuchtung
- ▷ Reinweißes Licht
- ▷ Sehr hohe Lebensdauer
- ▷ Keine Eigenblendung
- ▷ Sehr gute Zusatzausleuchtung zum Hauptscheinwerfer
- ▷ Extrem robust – wasserdicht nach IP67
- ▷ Vorschaltgerät integriert (kein zusätzlicher Montageaufwand)
- ▷ E-geprüft
- ▷ Individuell entwickelte Haltekits und Kabelsätze
- ▷ Kompletter Scheinwerfersatz mit leichtem Haltesatz und elektrischem Anbausatz
- ▷ Made in Germany
- ▷ 5 Jahre Garantie

Im Bild evtl. dargestellte weitere Produkte gehören nicht zum Lieferumfang.

R 1200 R LC / R 1250 R BÜGEL-/ROHRMONTAGE

<input type="checkbox"/> silber	Art.-Nr.: 28380-101*	399,00
<input type="checkbox"/> schwarz	Art.-Nr.: 28380-102*	399,00

* Für Sturz-/Tankbügel & Rundrohre mit einem Durchmesser von 20 bis 28,5mm



Zusatzausleuchtung zum Hauptscheinwerfer





intAct
Battery-Power

* Batterie-Pfandgesetz

Wir sind gesetzlich verpflichtet, ein Batterie-Pfand in Höhe von 7,50 Euro zu erheben. Eine Erstattung des Pfands erfolgt bei Rückgabe einer gebrauchten Starterbatterie in unseren Geschäftsräumen. Bei Kauf über den Versandweg kann die Alt-Batterie leider nicht eingesandt werden, bei Einreichen einer Pfandmarke von einer anerkannten Rücknahmestelle erstatten wir natürlich das Pfand.

INTACT GEL-BATTERIEN

MOTORRAD
Urteil: sehr gut

- ▷ 250 A Spitzen-Startstrom.
- ▷ Über 20 Kaltstarts (bei geladener Batterie) möglich.
- ▷ Laut Test verfügt die Batterie im Lieferzustand über 130% der angegebenen Kapazität
- ▷ 119% Kapazität nach Kaltstartprüfung (Startversuch nach 12 Stunden in Kältekammer bei -20°)
- ▷ Geringere Gefahr von ABS-Ausfall wegen zu geringer Batterieleistung
- ▷ Äußerst haltbar, da nach Zyklenfestigkeits-Tests (Test zur Haltbarkeit) noch 114% der Kapazität zur Verfügung standen
- ▷ Schäden durch Tiefenentladung unmöglich
- ▷ Vollkommen wartungsfrei
- ▷ Auslaufsicher (auch liegend etc.) und gasdicht (kein Entlüftungsschlauch nötig)
- ▷ Elektrolyt ist fest in einem Vlies gebunden
- ▷ Keine Kontrolle des Säurestandes mehr nötig
- ▷ Im Gegensatz zu konventionellen Batterien kommt es während des Aufladens nicht zur Wasserstoffbildung
- ▷ Robustes ABS-Gehäuse
- ▷ Fertig gefüllte Einheit

R 1200 R LC / R 1250 R

Art.-Nr.: 45080-000*

84,90

* Bitte beachten Sie den Hinweis zum Batterie-Pfandgesetz!

Kapazität 20 h	Länge	Breite	Höhe	Gewicht
20 Ah	180 mm	78 mm	172 mm	6,2 kg



BATTERY GUARD

- ▷ Ladezustand der Batterie schnell und einfach via Smartphone kontrollieren
- ▷ Inkl. kostenfreier Apple- oder Android-App
- ▷ Einfacher Anschluss mittels Ringösen an die Batterie
- ▷ Für 6 V, 12 V und 24 V Batterien verwendbar
- ▷ Reichweite ca. 6 Meter
- ▷ Vierfarbige, tachometerähnliche Anzeige
- ▷ Mittels einer App Kontrolle von bis zu 5 Batterien möglich

Im Bild evtl. dargestellte weitere Produkte gehören nicht zum Lieferumfang.

Art.-Nr.: 45070-000

29,90



BATTERIE LADEGERÄT »OPTIMATE 4 DUAL PROGRAM – CANBUS EDITION«

Das Multitalent für alle Bordnetze (normale und CanBus) und alle Batterien (ausgenommen Lithium-Batterien) bis 50 Ah.

- ▷ 9-stufiges Ladegerät zur Pflege der Motorrad-Batterie mit automatischen Programmen zur Diagnose, Rettung, Aufladung und Dauererhaltung.
- ▷ Mehrstufige, einzigartiger Zellspannungsausgleich für schnelle und vollständige Aufladung.
- ▷ Alle Informationen auf einen Blick: Stromeingang, Verpolungswarnung, Batteriezustand, Ladestrom und Ladeprogramm (Ladung oder Erhaltung) werden leicht verständlich per LEDs angezeigt.
- ▷ Fest programmierter Ladeplan aus mehrstufigem Batterietest, ggf. Impulsrettung (falls tiefenentladen), kontrollierte Ladung und anschließende Dauererhaltung.
- ▷ Vollautomatische CanBus-Steuerung:
Nach Anschluss des Ladegerätes an die BMW »weckt« dieses den CanBus. Ein Einschalten der Zündung ist nicht notwendig!
Nach erfolgtem Ladevorgang wird der CanBus nochmals getestet und das Optimate4 schaltet auf Dauererhaltung/Optimierung der Batterie.
- ▷ Spezialprogramm für die Batterie-Dauererhaltung mit extrem geringer Stromaufnahme (0,095 A) und einem ständigen Wechsel zwischen Test und Ladung der Batterie.
- ▷ Erhöhte Batterie-Lebensdauer von bis zu 400%.
- ▷ Rettet selbst stark tiefenentladene Batterie mit weniger als 0,5 V Spannung in einem 48 Stunden Rettungszyklus in zwei Phasen (Rettung und Turbo-Rettung). Falls erfolglos, schaltet es sich danach automatisch ab.
- ▷ Leicht von CanBus auf normale Bordnetze umstellbar (Kurzanleitung auf der Rückseite des Ladegerätes).
- ▷ Direktanschluss an die Batterie oder an BMW-Steck-Dose bzw. jede andere DIN-Steckdose.
- ▷ Inclusive DIN-Stecker für die Bordsteckdose sowie Klemmensatz. Mit wasserfesten Schnellkupplungen zum Ladegerät (Optimate-Kupplungssystem).

- ▷ Wetterfestes Gehäuse (nach IP54)
- ▷ Kann auch an Wand oder Haken befestigt werden (vier integrierte Befestigungsbohrungen).
- ▷ Lange Netz- und Ladekabel (je ca. 2 Meter).
- ▷ Ladestrom (Hauptladung) 1,0 A bis 14,3 V Spannung erreicht sind.
- ▷ 3 Jahre Garantie.

Art.-Nr.: 20190-200

89,90



WUNDERLICH EDITION
FÜR CANBUS- & NORMALE BORDNETZE



Wetterfestes Gehäuse (nach IP54)

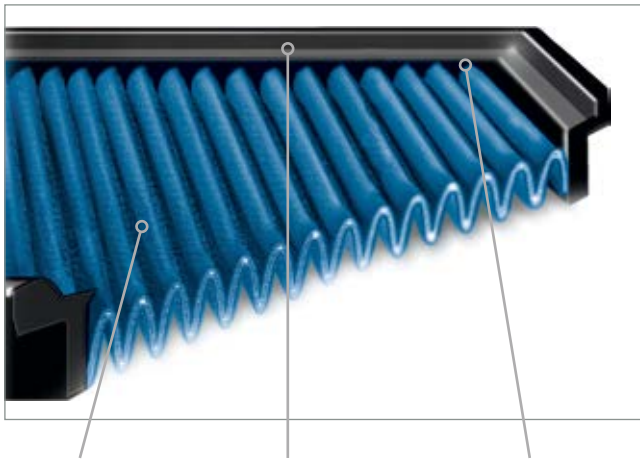

EXCLUSIVE BY
WUNDERLICH
TESTED BY
WUNDERLICH

MADE BY
WUNDERLICHMADE IN
EUROPEGARANTIE
20*
JAHRE

Tiefe Lamellen erhöhen die Filterfläche um 10-20 % für eine hervorragende Filterwirkung und minimalen Strömungswiderstand.

Eine sehr glatte Oberfläche und ein weiches, beständiges Gummi für die luftdichten Rahmen.

BLUE-Filter durchlaufen ein zeitintensives, vierstufiges Herstellungsverfahren, um den Einschuss von Gummi in das Gewebe möglichst gering zu halten. Massenhersteller arbeiten dagegen stückzahlorientiert mit hohem Arbeitsdruck. Dadurch kann das Gummi tief ins Gewebe eindringen, was den Luftdurchlass nicht selten um 25% reduziert.

BLUE DAUERLUFTFILTER

BLUE-Dauerluftfilter sind speziell nach unseren Vorgaben und Wünschen entwickelte Langzeit-Luftfilter für einen extrem hohen Luftdurchsatz und maximaler Filterwirkung. BLUE-Luftfilter ersetzen den serienmäßigen Luftfilter und machen sich von selbst bezahlt, da ihre Lebensdauer fast unbegrenzt ist

- ▷ Höherer Luftdurchsatz und Beschleunigung des Luftstroms
- ▷ Tiefe Lamellen erhöhen die Filterfläche um ca. 20%
- ▷ Ölgetränktes, homogenes Baumwollgewebe
- ▷ Schmutz dringt nicht ein, sondern haftet außen an
- ▷ Unempfindlich gegen alle Witterungseinflüsse
- ▷ Reinigung nur alle 20.000 bis 50.000 Kilometer
- ▷ Beidseitige, stabile Edelstahlgitter
- ▷ Luftdichte Filtereinfassung
- ▷ Patentierte Fixierhilfen
- ▷ Leichter Tausch gegen das Original (keine Änderungen am Fahrzeug notwendig)
- ▷ Made in Europe
- ▷ 20 Jahre Garantie

R 1200 R LC / R 1250 R

Art.-Nr.: 24232-100

49,90

Testen Sie Ihr neues Wunderlich Produkt garantiert ohne Risiko!

Wenn Sie nicht zufrieden sind, können Sie den Artikel innerhalb von **60 Tagen** ab Kaufdatum zurückgeben.



SPEEDPRO COBRA ENDSCHALLDÄMPFER

COBRA Motorrad Auspuffanlagen für BMW Motorrad: Premium Motorrad Auspuffanlagen – Made in Germany. COBRA Motorrad Auspuffanlagen stehen für einzigartigen Sound, individuelles Design und Performance auf höchstem Level.

- ▷ Geringes Gewicht
- ▷ Entnehmbare DB Killer
- ▷ Leichter als Serie
- ▷ Hochwertige Werkstoffe
- ▷ Endkappe ist drehbar
- ▷ Satter Sound
- ▷ Exzellenter Korrosionsschutz
- ▷ Optimale Kombination aus Flex und Härte
- ▷ Optimale thermische Isolierung
- ▷ Verringerung der Abstrahltemperatur
- ▷ Handgefertigt
- ▷ EG-ABE
- ▷ 2 Jahre Garantie
- ▷ Made in Germany

Im Bild evtl. dargestellte weitere Produkte gehören nicht zum Lieferumfang.

R 1250 R – »CR2 HEXAGON«

VA poliert / EURO 4	Art.-Nr.: 86605-200	679,00
---------------------	---------------------	--------

R 1250 R – »GP2-RR BLACKSERIES«

VA schwarz / EURO 4	Art.-Nr.: 86605-212	579,00
---------------------	---------------------	--------

R 1200 R LC »HYPERSHOTS XL«

VA poliert / EURO 4	Art.-Nr.: 86605-100	599,00
VA poliert / EURO 3	Art.-Nr.: 86605-000	499,00



Hypershots XL



CR2 HEXAGON



GP2-RR



REMUS ENDSCHALLDÄMPFER

Der perfekte Mix aus Klang, Leistungsentfaltung und geringem Gewicht mit einem einmaligen, tiefen Sound und kräftiger, harmonischer Leistungsentfaltung über den gesamten Drehzahlbereich. Abgasgedruckreduzierung von mindestens 35% und Gewichtersparnis von bis zu 3 kg bei faszinierender Optik. Dauerhafte Konstruktion, innen komplett aus Edelstahl. Für Sportsinsatz herausnehmbare Flöte. Mit EG-ABE.

Im Bild evtl. dargestellte weitere Produkte gehören nicht zum Lieferumfang.

R 1250 R – BLACK HAWK

VA / EURO 4	Art.-Nr.: 34800-232	753,00
-------------	---------------------	--------

R 1200 R LC – REMUS 8

VA / EURO 4	Art.-Nr.: 34800-300	901,00
VA schwarz / EURO 4	Art.-Nr.: 34800-302	941,00

R 1200 R LC – HEXACONE

VA / EURO 4	Art.-Nr.: 34800-221	816,00
Titan / EURO 4	Art.-Nr.: 34800-223	895,00
Titan	Art.-Nr.: 34800-203	895,00

R 1200 R LC – BLACK HAWK

VA / EURO 4	Art.-Nr.: 34800-222	839,00
VA	Art.-Nr.: 34800-202	840,00



Remus 8



HexaCone



Black Hawk





FEDERBEIN DYNAMIC WESA, HINTEN

Das WESA Dynamic Feedback wird, wie üblich, individuell auf das Fahrergewicht, die Beladungszustände und den Einsatzzweck abgestimmt. Ob Sie 50, 80, 100 oder 120 Kilogramm auf die Waage bringen, ob Sie mit Zuladung durch Sozio oder Gepäck fahren – wir sollten es nur wissen, damit wir anhand Ihrer Sonderwünsche die Abstimmung der Federraten festlegen und Ihre Fahrsicherheit steigern können!

Durch die Tieferlegung des Fahrzeugs über die Federbeine bleibt die originale Ergonomie erhalten. Die individuelle Abstimmung, das Plus an Feedback, und die richtige Fahrzeughöhe werden sich auf Ihr Fahrverhalten auswirken und Ihre Sicherheit auf das Maximum erhöhen.

Für die Verkopplung ist die Einsendung Ihres original Dynamic ESA Federbeins erforderlich.

- ▷ Tieferlegung bis max. 30 mm
- ▷ Mit ABE
- ▷ 5 Jahre Garantie
- ▷ Made in Germany

UNSER SERVICE -> IHR VORTEIL:

Unsere Federbeine werden für Sie individuell gefertigt. Hierzu benötigen wir die folgenden Angaben:

- ▷ Fahrer- / Beifahrergewicht
- ▷ Gepäckgewicht
- ▷ Fahrstil
- ▷ Einsatzzweck

Dynamic WESA hinten

im **Wunderlich Online-Shop**



GABELFEDERN

- ▷ Hochwertiger Chrom-Silizium-Federstahl
- ▷ Feines Ansprechverhalten
- ▷ Verbessertes Geradeauslauf und Kurvenstabilität
- ▷ Minimiertes Bremsnicken und kein Durchschlagen mehr
- ▷ Größerer Komfort – auch bei hoher Zuladung
- ▷ Mit ABE (keine Eintragung in Fz-Papiere erforderlich)
- ▷ Made in Germany
- ▷ 5 Jahre Garantie

R 1200 R LC

bei Standardhöhe hinten

im **Wunderlich Online-Shop**

bei Tieferlegung hinten / -30 mm*

im **Wunderlich Online-Shop**

* Gabel zum Umbau einschicken

FEDERBEIN, HINTEN

Suspension 640: Die Basisausführung des Federbeins wartet mit derselben Technik auf, wie die aufwendigeren Versionen. Der Unterschied liegt im Verzicht auf den außenliegenden Ausgleichsbehälter und die Einstellmöglichkeiten in der Druckstufe. Sie macht keine Kompromisse in punkto Ansprechverhalten und Haltbarkeit. Radialkolben, Nasslauflührung, tefloneführte Pendellager und weitere Merkmale definieren hier den Standard für ein Basis-Federbein neu. Selbstverständlich ist auch hier die Federbasis stufenlos und die Zugstufe durch ein offenes Bleedsystem mit 22 Klicks über einen extrem breiten Bereich einstellbar. Das Federbein ist mit vielen Extras nachrüstbar.

Suspension 642: Das Nonplusultra in Sachen Motorrad-Federbeine! Die obere Aufnahme besteht aus einem Frästeil. Sie dient als Verbindung zum Ausgleichsbehälter der Druckstufe und beherbergt die Einstellknöpfe für den Low- und High-Speed-Bereich der Druckstufe. Jeweils 22 Stufen pro Bereich erlauben eine optimale Feinabstimmung! Bei maximalen Einfedergeschwindigkeiten verhindert ein Überdruckventil, dass das Federbein hydraulisch blockiert und unkontrollierte Stöße in das Fahrwerk eingeleitet werden. Die Zugstufe lässt sich in 22 Klicks von außen einstellen. Die Federbasis kann stufenlos vorgespannt werden.

- ▷ Mit ABE
- ▷ 5 Jahre Garantie
- ▷ Weltweiter Austausch-Service
- ▷ Made in Germany

UNSER SERVICE -> IHR VORTEIL:

Unsere Federbeine werden für Sie individuell gefertigt. Hierzu benötigen wir die folgenden Angaben:

- ▷ Fahrer- / Beifahrergewicht
- ▷ Gepäckgewicht
- ▷ Fahrstil
- ▷ Einsatzzweck

Suspension 640	im Wunderlich Online-Shop
Suspension 642	im Wunderlich Online-Shop



Wunderlich Suspension



Wunderlich Suspension 640



Wunderlich Suspension 642



Individualisierung		Aufpreis
Höhenvariante	wahlweise von +20 mm bis zu -30 mm	inklusive
Höhenverstellung	nur hinten möglich	im Wunderlich Online-Shop
Federvorspannung per Hakenschlüssel	nur hinten möglich	inklusive
Federvorspannung per Hydraulik	nur hinten möglich	im Wunderlich Online-Shop



Kennzeichenträger »SWING«

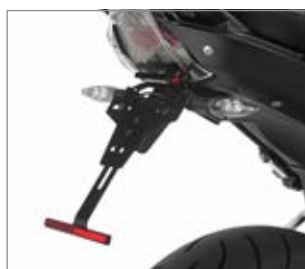

Kennzeichenträger »SPORT«



Innenverkleidung zur Abdeckung der Original-Kennzeichen-Verschraubung



Kennzeichenträger »SPORT«

WUNDERLICH HECKUMBAU R

Leicht, filigran und edel – ein krasser Gegensatz zum ausladenden Original. Dazu haben wir eine Innenverkleidung zur Abdeckung der Original-Kennzeichen-Verschraubung entwickelt. Als Kennzeichenträger haben Sie die Wahl: entweder den direkt am Heck befestigten »Sport« oder für maximalen Blick aufs Hinterrad, den Kennzeichenträger »SWING«.

- ▷ Leichter, eng anliegender und auf das Nötigste reduzierter Aluminium-Nummernschildträger am Heck oder per Ausleger am Kardan.
- ▷ In der Neigung einstellbar
- ▷ Nummernschild in der Höhe über Langlöcher justierbar
- ▷ Mit Original LED Blinkern oder unseren M-PIN Blinkern kombinierbar
- ▷ Blinkerhalter zur Verwendung der original Blinker liegt bei
- ▷ Bohrbild für Nummernschild wie Original (müssen keine neuen Löcher gebohrt werden)
- ▷ Lasergeschnittenes, beschichtetes Aluminium
- ▷ Inkl. Katzenaugenträger (ebenfalls höhenverstellbar) und E-geprüftem Katzenauge
- ▷ Eintragungsfrei
- ▷ Made in Germany
- ▷ 5 Jahre Garantie

Hinweis: In Kombination mit Kennzeichenträger »SPORT« und originalen Blinkern, bzw. in Kombination mit Kennzeichenträger »SWING« können die originalen Koffer problemlos weiterhin verwendet werden.

Im Bild evtl. dargestellte weitere Produkte gehören nicht zum Lieferumfang.

R 1200 R LC / R 1250 R HECKUMBAU

■ schwarz	Art.-Nr.: 44810-000	119,90
-----------	---------------------	--------

KENNZEICHENTRÄGER »SPORT«

■ schwarz	Art.-Nr.: 38982-102	189,90
-----------	---------------------	--------

KENNZEICHENTRÄGER »SWING«

■ schwarz	Art.-Nr.: 38982-002	249,00
-----------	---------------------	--------

BLINKERHALTER KENNZEICHENTRÄGER FÜR ORIGINAL BLINKER

■ schwarz	Art.-Nr.: 38983-102	29,90
-----------	---------------------	-------

BLINKERSATZ »M-PIN«

■ schwarz	Art.-Nr.: 38983-002	139,90
-----------	---------------------	--------



Blinkersatz »M-PIN«



WUNDERLICH HECKUMBAU »SUPERLIGHT«

Eben noch auf der Rennstrecke, jetzt in unserem Shop: Unser radikaler Heckumbau SuperLight für die R 1200 R.

Unser Ziel dieses Umbaus war eine deutliche Gewichtsreduktion für den kompromisslos sportlichen Einsatz der 1200er. Das massive Originalheck platziert viel Gewicht an der ungünstigsten Stelle eines sportlichen Roadsters.

Natürlich stand auch das Design für uns ganz oben im Pflichtenheft. Mit dem perfekt an die Linie der R angepassten Carbonheck gewinnt der Roadster in jeder Hinsicht. Das kurze, hohe Heck spiegelt nun die mächtige Performance des Boxers auch optisch wieder. Außerdem war uns wichtig, dass alle Komponenten dieses Umbaus auch für die Straße zulassungsfähig sind.

Der Umbau besteht aus einem geänderten Heckrahmen aus hochfestem Aluminium, der Heckverkleidung aus hochwertigem Carbon, dem sportlichen Sitzpad, der Abdeckung des Hecks nach unten sowie aus allen benötigten Montage- und Kleinteilen.

Gewichtersparnis ca 5% vom original Gewicht. Dies entspricht etwa 12 kg.

- ▷ Made in Germany
- ▷ 5 Jahre Garantie

Im Bild evtl. dargestellte weitere Produkte gehören nicht zum Lieferumfang.

R 1200 R LC HECKUMBAU »RACING«

Carbon	Art.-Nr.: 44813-000	1.990,00
--------	---------------------	----------

KENNZEICHENTRÄGER

schwarz	Art.-Nr.: 44813-100	189,90
---------	---------------------	--------

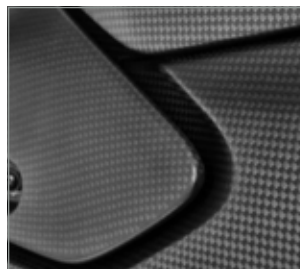

Kennzeichenträger

WUNDERLICH BLINKERHALTERABDECKUNG

Bei einem individuellen Umbau mit Verlegung der Blinker liegt die Öffnung der alten Blinkerhalter frei – optisch unschön und praktisch ein Sammelplatz für Dreck und Schmutz. Unsere Blinkerhalter-Abdeckung aus hochfestem, gefrästen Aluminium sorgt hier für Abhilfe.

- ▷ Made in Germany
- ▷ 5 Jahre Garantie

Im Bild evtl. dargestellte weitere Produkte gehören nicht zum Lieferumfang.

R 1200 R LC / R 1250 R

silber	Art.-Nr.: 44813-011	29,90
--------	---------------------	-------





Fußbremsbehälter-Deckel

Kundenbewertung



TOP verarbeitete Titan-Deckel, bei denen an Passgenauigkeit und Aussehen es nichts zu beanstanden gibt. Wirklich eine Aufwertung des Bikes. Da schaut man auch gerne einmal mehr auf die Flüssigkeitsbehälter.

User GS Biker Jens



titan



WUNDERLICH BEHÄLTERDECKEL

Höchste Aluminium-Fräskunst an exponierter Stelle. Integriertes Design und technisch eine äußerst stabile Weiterentwicklung des einfachen Original-Plastikdeckels.

- ▷ Wesentlich stabiler als die originalen Deckel
- ▷ Behälter wird optisch aufgewertet
- ▷ Einfache Montage – einfach austauschen
- ▷ Schwarz oder titan eloxiert
- ▷ Made in Germany
- ▷ 5 Jahre Garantie

Im Bild evtl. dargestellte weitere Produkte gehören nicht zum Lieferumfang.

R 1200 R LC / R 1250 R BREMS-/KUPPLUNGSFLÜSSIGKEITSBEHÄLTER-DECKEL

■ schwarz / Satz	Art.-Nr.: 27040-102	99,90
■ titan / Satz	Art.-Nr.: 27040-103	99,90

FUSSBREMSBEHÄLTER-DECKEL

■ titan	Art.-Nr.: 36030-003	39,90
---------	---------------------	-------



WUNDERLICH SICHERHEITS-ÖLSTOPFEN

Sicherheits-Ölstopfen mit einfacher Handhabung und optimalem Diebstahlschutz.

- ▷ Einfache Handhabung und optimaler Diebstahlschutz
- ▷ Nur zu öffnen mit unserem mitgelieferten Spezialschlüssel
- ▷ mit Öl-Peilstab
- ▷ Einteiliger Aufbau
- ▷ Absolut dicht
- ▷ Hochwertiges Finish
- ▷ Schlüssel als Schlüsselanhänger vorgesehen
- ▷ Lieferung inkl. Stopfen, Schlüssel, Dichtung und Schlüsselring
- ▷ 5 Jahre Garantie
- ▷ Made in Germany

Im Bild evtl. dargestellte weitere Produkte gehören nicht zum Lieferumfang.

R 1200 R LC / R 1250 R

■ silber	Art.-Nr.: 27440-001	39,90
■ titan	Art.-Nr.: 27440-003	39,90

ERERSATZSCHLÜSSEL FÜR WUNDERLICH SICHERHEITS-ÖLSTOPFEN

■ VA	Art.-Nr.: 27431-000	6,90
------	---------------------	------

WUNDERLICH NABENABDECKUNG »TORNADO«

Wir komplettieren das Nabendesign. Die Abdeckungen werden in einer sehr leicht zu montierenden Einheit geliefert, die sich mit selbstsichernden Expansionshaltern im Nabentunnel verankern. Damit kein Schraubenkopf sichtbar ist, liefern wir einen Spezialschlüssel, der in die Turbinenlöcher eingreift und so eine schonende, leichte und sichere Befestigung ermöglicht.

- ▷ Abdeckung für die Hohlnabe
- ▷ Beidseitig im Turbinendesign
- ▷ Optische und technische Aufwertung
- ▷ Selbstsichernde Expansionshalter
- ▷ Einfache Montage inklusive Montageschlüssel und zwei Emblemen
- ▷ CNC-gefrästes Aluminium
- ▷ Passend zu Schwinge/Nabe in schwarz, titan oder silber eloxiert
- ▷ Made in Germany
- ▷ 5 Jahre Garantie

Im Bild evtl. dargestellte weitere Produkte gehören nicht zum Lieferumfang.

R 1200 R LC / R 1250 R

silber	Art.-Nr.: 34120-101	119,90
schwarz	Art.-Nr.: 34120-103	119,90
titan	Art.-Nr.: 34120-102	119,90

Kundenbewertung



Gelungene optische Aufwertung. Klasse Design. Sehr hochwertig verarbeitet und durchdacht. Sehr empfehlenswert.

User bmw-boxer



Montageschlüssel



CARBON-TEILE



Im Bild evtl. dargestellte weitere Produkte gehören nicht zum Lieferumfang.

Produkt	Fahrzeug	Art.-Nr.	Preis
Auspuffhitzeschutz	R 1200 R LC	32132-001	189,90
Auspuffhitzeschutz	R 1250 R	32132-101	189,90
Kennzeichenträger	R 1200 R LC	32135-001	329,00
Kennzeichenträger 2-teilig	R 1250 R	45202-700	359,00
Kotflügel / hinten	R 1200 R LC	32130-301	329,00
Kotflügel / hinten	R 1200 R LC	32130-201	329,00
Kotflügel / hinten	R 1250 R	45202-310	329,00
Kotflügel / vorne	R 1250 R	45202-300	289,00
Lampenabdeckung	R 1250 R	45202-400	189,90
Lampenabdeckung	R 1200 R LC	32138-001	169,90
Motorspoiler	R 1250 R	45202-100	699,00
Motorspoiler / links	R 1200 R LC	32134-001	189,90
Motorspoiler / rechts	R 1200 R LC	32134-101	219,00
Motorspoiler Mittelteil	R 1200 R LC	32134-201	249,00
Seitendeckel am Sitz / links	R 1200 R LC	32131-101	229,00
Seitendeckel am Sitz / links	R 1250 R	45202-600	229,00
Seitendeckel am Sitz / rechts	R 1250 R	45202-610	229,00
Seitendeckel am Sitz / rechts	R 1200 R LC	32131-001	229,00
Seitendeckel unter dem Tank / links	R 1200 R LC	32136-301	249,00
Seitendeckel unter dem Tank / links	R 1250 R	45202-800	299,00
Seitendeckel unter dem Tank / rechts	R 1250 R	45202-810	299,00
Seitendeckel unter dem Tank / rechts	R 1200 R LC	32136-201	249,00
Tankabdeckung	R 1250 R	45202-500	389,00
Tankabdeckung	R 1200 R LC	32133-001	389,00
Tankseitenteil / links	R 1250 R	45202-900	399,00
Tankseitenteil / links	R 1200 R LC	32136-101	349,00
Tankseitenteil / rechts	R 1250 R	45202-910	399,00
Tankseitenteil / rechts	R 1200 R LC	32136-001	349,00
Ventildeckel / Satz, inkl. Zündkerzenstecker- und Einspritzdüsenabdeckungen	R 1200 R LC	43763-200	1.199,00
Ventildeckel / links	R 1200 R LC	43763-300	499,00
Ventildeckel / rechts	R 1200 R LC	43763-400	499,00
Ventildeckelabdeckung / links	R 1200 R LC	43764-000	199,90
Ventildeckelabdeckung / rechts	R 1200 R LC	43763-000	199,90
Vorderradkotflügel / links	R 1200 R LC	33930-101	269,00
Wasserkühlerabdeckung / links	R 1250 R	45202-000	249,00
Wasserkühlerabdeckung / links	R 1200 R LC	32137-101	129,90
Wasserkühlerabdeckung / rechts	R 1250 R	45202-010	249,00
Wasserkühlerabdeckung / rechts	R 1200 R LC	32137-001	129,90
Windschild	R 1200 R LC	32139-001	249,00
Windschild	R 1250 R	45202-200	299,00
Halterkit für Windschild	R 1250 R	45202-210	229,00

WUNDERLICH RAHMENSTOPFEN R 1200 R LC / R 1250 R

Im Bild evtl. dargestellte weitere Produkte gehören nicht zum Lieferumfang.

Produkt	Farbe	Art.-Nr.	Preis
Rahmenstopfenset Kunststoff (11-teilig)	■ schwarz	42742-202	59,90

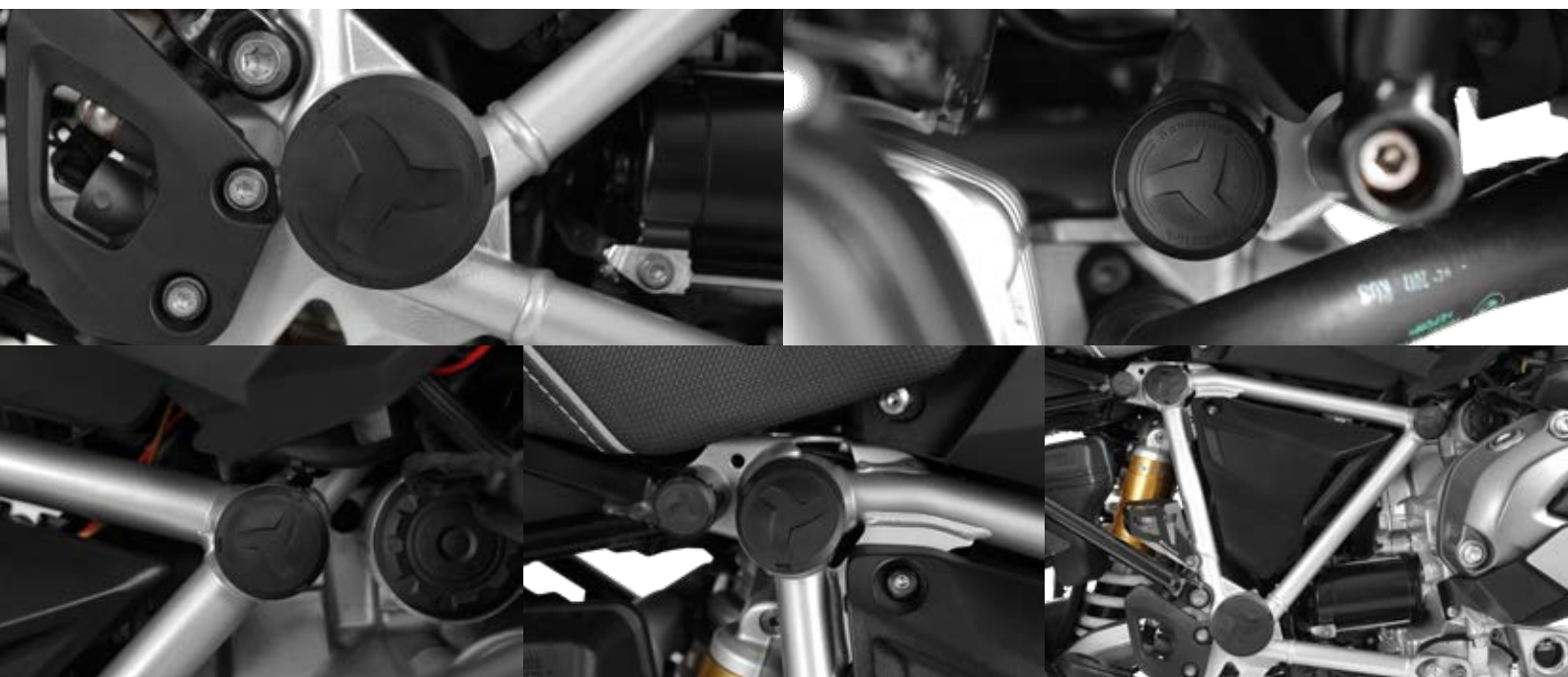

WUNDERLICH ABDECKSTOPFEN HECK

- ▷ Verschließt die beiden Öffnungen im Heck
- ▷ Lieferumfang 2 Stück
- ▷ Made in Germany
- ▷ 5 Jahre Garantie

Im Bild evtl. dargestellte weitere Produkte gehören nicht zum Lieferumfang.

R 1200 R LC

■ schwarz / 2-teilig	Art.-Nr.: 44812-002	3,90
----------------------	---------------------	------



ELEPHANT & Co. – EINE KLEINE MATERIALKUNDE.

Mit unserer Haltung, nur allerbeste Qualität zu liefern, werden unsere Tankrucksäcke und Motorradtaschen fast ausschließlich aus hochwertigem CORDURA®-Gewebe gefertigt. Sie sind mit unserem CORDURA®-Label gekennzeichnet.

Was aber ist CORDURA® eigentlich? CORDURA® ist ein Material, das durch seine überragende Abriebfestigkeit und Robustheit gekennzeichnet ist. Es handelt sich um eine eingetragene Marke des Schweizer Unternehmens Invista. Die Entwickler dort schufen ein besonderes Verfahren technisches Gewebe aus Polyamid, also Nylon, herzustellen. Das Besondere daran: Bei der Herstellung von CORDURA® werden Polyamid Fasern zunächst systematisch zerschnitten, danach erneut versponnen, um schließlich endgültig verwoben zu werden. Damit erhält es seine wesentlichen, spezifischen Material- und Gewebeeigenschaften. Es ist reiß- und abriebfester sowie robuster als herkömmliches

Nylon. Die leicht angeraute Oberfläche gibt dem Material einen angenehmen und rutschfesten Griff. Es ist wasserabweisend: Feuchtigkeit perlt einfach ab und trocknet extrem schnell. Was CORDURA® für unseren Einsatzzweck besonders interessant macht, ist seine außerordentliche Abriebfestigkeit im Vergleich zu Baumwolle, Polyester oder herkömmlichem Nylon. Tankrucksäcke und Taschen sind auf dem Motorrad ständig einer hohen Beanspruchung ausgesetzt. Wind und Wetter, Feuchtigkeit und Regen, Schmutz, aber auch die mit der Sonneneinstrahlung verbundene UV-Strahlung sowie die allgegenwärtigen, mechanischen Belastungen beanspruchen das Material aufs Höchste. Während andere, minderwertigere Materialien unter dieser Belastung relativ schnell verschleifen und an Stabilität und Zuverlässigkeit verlieren, behält CORDURA® über einen langen Einsatzzeitraum seine Materialeigenschaften und sein Erscheinungsbild.

Die klassische ELEPHANT-Serie.

Aber CORDURA® ist nicht gleich CORDURA®. CORDURA® 330, die leichteste und dünnste Variante, wird meist in Bekleidung oder sehr leichten Taschen verwendet. 500er CORDURA® ist ideal, wenn es beim Einsatz grundsätzlich auf maximale Robustheit bei minimalem Gewicht ankommt, wie bei unserer neuen DRYBAG-Serie. Wir bei Wunderlich verwenden für die klassische ELEPHANT Serie ausschließlich CORDURA® 1000, den »Outdoor-Panzer«, das perfekte und in jeder Hinsicht widerstandsfähigste Material.

Bei allen Vorzügen wissen Spezialisten jedoch auch, dass CORDURA® einen Nachteil hat: Wegen seiner rauen Struktur und der damit verbundenen größeren Oberfläche lässt es sich im Vergleich zu Nylon nur mit aufwendigeren Verfahren

beschichten. Die Beschichtung erfolgt mit einer PVC-freien Acrylat- oder Polyurethanbeschichtung. Durch die Imprägnierung mit Fluorcarbon ist unser Gewebe zudem schmutz- und wasserabweisend. Wir betreiben den Aufwand aus Überzeugung, um aus diesem einzigartigen hochwertigen technischen Gewebe perfekte, lang- lebige, belast- und beanspruchbare Motorradtaschen zu fertigen.

Diese aufwendigen Verfahren und die sorgfältige Fertigung und Verarbeitung haben einen Wert. Einen Wert, der sich auch im Preis niederschlägt, ja niederschlagen muss. Dazu stehen wir. Der Preis ist jedoch lange vergessen, wenn Ihr Wunderlich Tankrucksack auch nach Jahren und unzähligen Kilometern zuverlässig gute Dienste leistet. Wie am ersten Tag.





Die klassische ELEPHANT-Serie.



Die neue ELEPHANT **DRYBAG**-Serie.

Neu: ELEPHANT DRYBAG. Puristisch. Wasserdicht.

2021 nehmen wir ein neues Familienmitglied in der ELEPHANT Reihe auf: Die **DRYBAG**-Serie. Alle Taschen der ELEPHANT **DRYBAG**-Serie sind gekennzeichnet durch ein reduziertes, puristisches Design mit hohem Wiedererkennungswert und durch ihre absolut wasserdichte Konfektionierung. Sie sind UV-stabil, robust konstruiert und langlebig.

Zum Einsatz kommt -wie beim traditionellen ELEPHANT-CORDURA®, hier in der 500er Ausführung. Dessen feinere Webstruktur unterstreicht das puristische Erscheinungsbild der neuen Serie. Zur Herstellung der Wasserdichtigkeit und der Formstabilität wird auf dieses hochwertige technische Gewebe innerseitig eine durable TPU-Schicht laminiert. Alle Nähte und Dopplungen sind sorgfältig wasserdicht verschweißt. Die Reiß-

verschlüsse sind hochwertigen verarbeitet sowie wasser- und staubdicht. Sie sind komfortabler in der Handhabung.

Auf der Oberseite werden die **DRYBAG** mit einer zusätzlichen integrierten Schutzkappe abgeschlossen, die in der gleichen Art wie der Tankrucksack selbst hergestellt wird. Die Schutzkappe deckt die Oberseite der Taschen sowie die Reißverschlüsse zusätzlich ab. Diese Konstruktion sorgt für absolute Wasserdichtigkeit.

Die Schutzkappe verfügt über ein dem militärischen MOLLE-System nachempfundenenes, vielseitig nutzbares Halterungssystem aus regelmäßig angeordneten ovalen Öffnungen. Hier können auf einfache Weise Zusatztaschen integriert werden.





NEU!



Weiteres Staufach im Deckel



Dank der Aufnahmeschlaufen ...



... lässt sich weiteres Zubehör befestigen



Fahrzeugspezifische Systemhalterung

Bis zu 12l Fassungsvermögen



WUNDERLICH ELEPHANT DRYBAG TANKRUCKSACK

Unser kompakter Tankrucksack ist die ideale Lösung für die alltägliche Fahrt, aber auch für eine Eintages- oder Mehrtages-tour. Er verfügt über ein Volumen von 12 Litern, das sich im Alltag als sehr zweckmäßig erwiesen hat. Der passgenaue, mit einem Handgriff herausnehmbare Formeinsatz im Inneren ist mit einer per Klett verschließbaren Innentasche ausgestattet. Diese ist gut zugänglich. Die Klappe des **DRYBAG** Tankrucksacks ist mit einer Netztasche ausgestattet, die mit einem Reißverschluss versehen ist. Sie nimmt auf, was unterwegs griffbereit sein soll.

Der formstabile Tankrucksack bietet dem Gepäck sicheren Halt und Schutz und er flattert auch bei hohen Geschwindigkeiten nicht. Er verursacht deshalb auch keine geschwindigkeitsbedingten Flattergeräusche. Besonders auch, weil keine zusätzliche wasserdichte Haube für Regenfahrten benötigt wird.

- ▷ Ideal als täglicher Begleiter, groß genug für den Wochenendtrip
- ▷ Neue, puristische Form und Ausführung mit hohem Wiedererkennungswert
- ▷ Wasserdicht, hochfest, robust, abriebsicher, langlebig
- ▷ Ideal für den täglichen Einsatz mit leicht zugänglichem, funktionalem Stauraum
- ▷ UV-stabil ausgerüstet
- ▷ Dem militärischen MOLLE-System nachempfundenen, vielseitig nutzbares Halterungssystem für Zubehörtaschen auf der Oberseite der Abschlusskappe
- ▷ Wasser- und staubdichte Reißverschlüsse
- ▷ Bequemer Tragegriff
- ▷ Griffige und ergonomisch geformte Zipper
- ▷ Passgenauer, stabiler Einsatz für optimale Formstabilität mit separater Tasche
- ▷ Perfekter Halt und Schutz fürs Gepäck – kein Flattern bei hohen Geschwindigkeiten
- ▷ Mit Zipper ausgestattete Netztasche im Deckel
- ▷ Geringes Eigengewicht
- ▷ Werkstoff: CORDURA® 500, hochfest und abriebsicher, wasser- und staubdicht, innen zusätzlich TPU (Thermoplastisches Polyurethan)-beschichtet, Nähte und Dopplungen wasserdicht verschweißt
- ▷ Farbe: schwarz
- ▷ Maße: Länge: 31 cm / Breite: 24 cm / Höhe: 17 cm
- ▷ Volumen ca.: 12 Liter
- ▷ 5 Jahre Garantie

Im Bild evtl. dargestellte weitere Produkte gehören nicht zum Lieferumfang.

ELEPHANT DRYBAG TANKRUCKSACK

■ schwarz	Art.-Nr.: 44151-000	189,90
-----------	---------------------	--------

SYSTEMHALTERUNG FÜR ELEPHANT DRYBAG TANKRUCKSACK R 1200 R LC / R 1250 R

■ schwarz	Art.-Nr.: 20651-110	69,90
-----------	---------------------	-------

WUNDERLICH ELEPHANT DRYBAG SITZBANK- UND GEPÄCKTRÄGERTASCHE

Unsere multifunktionale und kompakte Tasche, kann entweder auf dem Gepäckträger oder dem Soziussitz schnell und unkompliziert befestigt werden. Perfekt, wenn auf die Schnelle zusätzlicher Stauraum benötigt wird. Sie verfügt über ein Volumen von 12 Litern, das sich bei Bedarf auf 16 Liter erweitern lässt. Die Basis der Toptasche ist mit einem umlaufenden formstabilen Einsatz ausgestattet. Im Deckel befindet sich eine großzügige Netztasche für alles was unterwegs griffbereit sein soll. Sie wird mit einem Reißverschluss verschlossen.

Die formstabile Tasche bietet dem Gepäck sicheren Halt und Schutz und sie flattert auch bei hohen Geschwindigkeiten nicht. Sie verursacht deshalb auch keine geschwindigkeitsbedingten Flattergeräusche. Besonders auch, weil keine zusätzliche wasserdichte Haube für Regenfahrten benötigt wird.

- ▷ Multifunktionale und kompakte Tasche, groß genug für den Wochenendtrip
- ▷ Anpassbares Volumen – ausziehbar (12 bis 16 Liter Inhalt) durch umlaufenden Reißverschluss
- ▷ Neue, puristische Form und Ausführung mit hohem Wiedererkennungswert
- ▷ Wasserdicht, hochfest, robust, abriebsicher, langlebig
- ▷ Ideal für den täglichen Einsatz mit leicht zugänglichem, funktionalem Stauraum
- ▷ UV-stabil ausgerüstet
- ▷ Dem militärischen MOLLE-System nachempfundenenes, vielseitig nutzbares Halterungssystem für Zubehörtaschen auf der Oberseite der Abschlusskappe
- ▷ Wasser- und staubdichte Reißverschlüsse
- ▷ Bequemer Tragegriff
- ▷ Griffige und ergonomisch geformte Zipper
- ▷ Passgenauer, stabiler Einsatz für optimale Formstabilität
- ▷ Perfekter Halt und Schutz fürs Gepäck – kein Flattern bei hohen Geschwindigkeiten
- ▷ Mit Zipper ausgestattete Netztasche im Deckel
- ▷ Geringes Eigengewicht
- ▷ Werkstoff: CORDURA® 500, hochfest und abriebsicher, wasser- und staubdicht, innen zusätzlich TPU (Thermoplastisches Polyurethan)-beschichtet, Nähte und Dopplungen wasserdicht verschweißt
- ▷ Farbe: schwarz
- ▷ Maße (L/B/H): 31 cm / 24 cm / 17 cm
- ▷ Volumen ca.: 12 Liter (erweiterbar auf 16 Liter)
- ▷ 5 Jahre Garantie

Im Bild evtl. dargestellte weitere Produkte gehören nicht zum Lieferumfang.

PASSEND FÜR ALLE GEPÄCKTRÄGER ODER SOZIUSSITZE

■ schwarz Art.-Nr.: 44152-000 189,00

NEU!



DRY
BAG



Bis zu 16l Fassungsvermögen



Zusätzliches Staufach im Deckel



Dank der Aufnahmeschlaufen ...



... lässt sich weiteres Zubehör befestigen



Anwendungsbeispiel Befestigung einer weiteren Tasche an Aufnahmeschlaufen

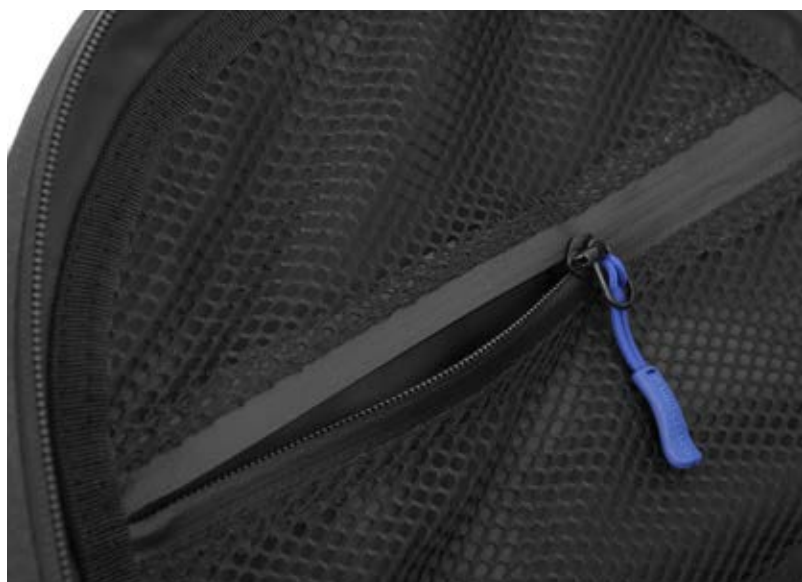



Wunderlich
Tankrucksack
»Elephant Sport«



WUNDERLICH TANKRUCKSACK ELEPHANT »SPORT«

Unser Maßgeschneiderter Tankrucksack. Die ideale Lösung für die tägliche Fahrt, für die Tagestour oder den größeren Ausflug. Dank der praktischen LOXX-Schnellverschlüsse lässt sich der Tankrucksack schnell und unkompliziert befestigen und zum Mitnehmen wieder lösen. Die sportliche, kompakte Form garantiert volle Bewegungsfreiheit und keine Einschränkung des Blicks auf den Vorbau und die Instrumente, auch der Lenkeinschlag wird nicht beeinträchtigt.

- ▷ Maßgeschneiderter Tankrucksack mit LOXX-Schnellverschlüssen
- ▷ Kompakte Form, volle Bewegungsfreiheit
- ▷ Inhalt 4 l
- ▷ Geschützter E-CONNECT Kabelzugang
- ▷ Gumminetz auf der Oberseite
- ▷ Staub- und wasserabweisende Reißverschlüsse
- ▷ Innenverstärkung für optimale Formstabilität
- ▷ Wasserabweisendes, Fluorcarbon imprägniertes CORDURA®-Gewebe, innen zusätzlich beschichtet
- ▷ Hochfest, abriebsicher, kann nicht ausbleichen
- ▷ Made in Europe
- ▷ 5 Jahre Garantie

Im Bild evtl. dargestellte weitere Produkte gehören nicht zum Lieferumfang.

R 1200 R LC / R 1250 R TANKRUCKSACK + BEFESTIGUNGSMATERIAL

■ schwarz	Art.-Nr.: 20653-400	179,90
-----------	---------------------	--------

TRAGEGURT FÜR TANKRUCKSACK

■ schwarz	Art.-Nr.: 20701-002	19,90
-----------	---------------------	-------

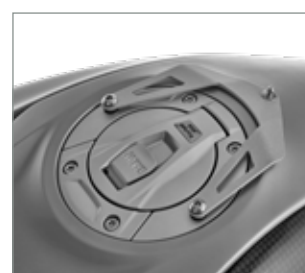

LOXX-Schnellverschlüsse und der hintere Halter



Kabeldurchführung



Magnetverschluss





REISE **empfehlung**
MOTORRAD
MOTORRAD NEWS
TIPP



Tankrucksack »Elephant«



Schnellverschluss: vorne öffnen



und mit einem Handgriff abnehmen



Zusatzbefestigungen vorne für Offroad/schwere Beladung



Zusatzbefestigungen hinten für Offroad/schwere Beladung



WUNDERLICH TANKRUCKSACK »ELEPHANT«

Die wasserfeste, maßgeschneiderte Gepäckbeförderung mit einem multifunktionalen Befestigungskonzept, das es so bisher noch nicht gab. Eine Grundplatte wird mit wenigen Handgriffen am Fahrzeug befestigt und nimmt den Tankrucksack per Schnellbefestigung auf. Einfach die Haltezunge des Tankrucksacks durch die Aufnahme an der Grundplatte schieben und vorne verschließen. Eine geniale Schnellbefestigung, die auch mit Handschuhen etc. ein sekundenschnelles An- und Abbauen ermöglicht.

- ▷ Wasserabweisendes, Fluorcarbon imprägniertes Cordura®-Gewebe
- ▷ Ausziehbar, mit bis zu 23 Litern Maximalinhalt
- ▷ Verkleinerbar (mit umlaufendem Reißverschluss) auf 15 Liter
- ▷ Mit einem Handgriff abnehmbar
- ▷ Einfacher Zugang zum Tankeinfüllstutzen (abklappbar)
- ▷ Maximale Raumausnutzung, sicherer Halt und Schutz des Lackes durch Verwendung einer Grundplatte
- ▷ Einmalige Schnellbefestigung am Fahrzeug mit zusätzlicher OffRoad-Sicherung
- ▷ Sehr großes (A4), wendbares und abnehmbares Kartenfach aus weicher, robuster PVC-Folie
- ▷ Wasserabweisender Rundumreißverschluss (180°) für ein leichtes Einlegen und Herausnehmen der Karte
- ▷ Wasserabweisende Kabeldurchführung für elektrische Leitungen, wie Handy-Ladekabel etc.
- ▷ Oben aufgebrachtes ZickZack-Gummi für die schnelle Aufnahme von Handschuhen etc.
- ▷ Innenverstärkung durch PE-Einlage für optimale Formstabilität verhindert ein Ausbeulen
- ▷ Auf der Innenseite zusätzlich beschichtet – hochfest, abriebsicher und kann nicht ausbleichen
- ▷ Tragesystem: Kann mit beiliegenden Tragegurten als Rucksack/Umhängetasche genutzt werden
- ▷ Besonders haftstarkes Unterbodenmaterial, welches sich an den Tank anpasst und ein Verrutschen der Grundplatte verhindert
- ▷ Made in Europe
- ▷ 5 Jahre Garantie

Im Bild evtl. dargestellte weitere Produkte gehören nicht zum Lieferumfang.

TANKRUCKSACK INKL. KARTENFACH

■ schwarz	Art.-Nr.: 20600-000	199,90
-----------	---------------------	--------

SYSTEMHALTERUNG FÜR TANKRUCKSACK R 1200 R LC / R 1250 R

■ schwarz	Art.-Nr.: 20651-110	69,90
-----------	---------------------	-------

ELEPHANT
by Wunderlich

Testen Sie Ihr neues Wunderlich Produkt garantiert ohne Risiko!

Wenn Sie nicht zufrieden sind, können Sie den Artikel innerhalb von **60 Tagen** ab Kaufdatum zurückgeben.

REISE online
MOTORRAD
EMPFEHLUNG

MOTORRAD NEWS
TIPP

MADE BY
WUNDERLICH

GARANTIE
5*
JAHRE

MADE IN
EUROPE

WASSER
ABWEISEND

CORDURA
GEWEBE



Abnehmbares, wendbares Kartenfach mit 180°-Kartenfach-Öffnung inklusive



Systemhalterung für Tankrucksack



ZickZack-Gummi für z.B. Handschuhe



Geschütztes Ersatzvisier-Fach



Mit bis zu 25 Litern Maximalinhalt



Kabeldurchführung



Wasserabweisendes, Fluorcarbon imprägniertes Cordura®-Gewebe



Leicht zugängliche Zusatztaschen mit Innenfächern



Wasserabweisender Rundumreißverschluss



Das Kartenfach kann auch ohne Tankrucksack am Fahrzeug verwendet werden



Einfacher Zugang zum Tank

Kundenbewertung



Ich bin echt begeistert, nicht nur weil er mir Optisch am besten gefiel, nein auch die Funktion der Aufbau und das Gesamtkonzept ist klasse. Nur die Sitzbank abnehmen und zwei Schrauben an der Tankverkleidung lösen und die Grundplatte befestigen. Fertig!! Das ganze dauert keine 3 Min. Viele kleine Taschen, Karten-Klarsichthülle, alles top, ich bin begeistert. Zum Tanken ist nur eine Schnalle zu lösen und der gesamte Rucksack lässt sich hochklappen.

User Marcus M.



Inkl. wasserdichtem Gepäcksack



Organizertasche



Ersatz-Kartenfach

NEU!



Gepäcksack wasserdicht



Regenhaube »Basic«



NEU!



WUNDERLICH ZUBEHÖR FÜR TANKRUCKSACK »ELEPHANT«

Im Bild evtl. dargestellte weitere Produkte gehören nicht zum Lieferumfang.

WUNDERLICH ORGANIZERTASCHE

- ▷ Ordnung und schneller Zugriff auf wichtige Dinge
- ▷ Geräumig, herausnehmbar, mit praktischen Fächern
- ▷ Passend zu unseren Tankrucksäcken »ELEPHANT«
- ▷ Wird per Schnellaufnahme am Tankrucksack befestigt

■ schwarz	Art.-Nr.: 20680-000	29,90
-----------	---------------------	-------

WUNDERLICH ERSATZ-KARTENFACH

■ schwarz	Art.-Nr.: 20700-000	29,90
-----------	---------------------	-------

WUNDERLICH GEPÄCKSACK WASSERDICHT

- ▷ Wasserdichtes Polyester 75d
- ▷ PU-beschichtet
- ▷ Ultraleicht und abriebfest
- ▷ Dichter, verstärkter Rollverschluss mit Steckschloss
- ▷ Zusätzlicher Befestigungshaken am Verschluss
- ▷ Speziell abgedichtete Doppelnähte
- ▷ Blau, mit Wunderlich-Logos
- ▷ Volumen in Litern: klein ca. 8l / groß ca. 30l
- ▷ Made in Europe
- ▷ 5 Jahre Garantie

Im Bild evtl. dargestellte weitere Produkte gehören nicht zum Lieferumfang.

■ blau / groß & klein im Set	Art.-Nr.: 44000-300	14,90
■ blau / groß	Art.-Nr.: 44000-200	9,90
■ blau / klein	Art.-Nr.: 44000-100	6,90

REGENHAUBEN

Empfehlenswert beim Transport empfindlicher Geräte und/oder bei Dauerregen.

WUNDERLICH REGENHAUBE »VARIO« (OHNE ABB.)

■ schwarz	Art.-Nr.: 42330-002	49,90
-----------	---------------------	-------

REGENHAUBE »BASIC«

■ silber	Art.-Nr.: 20690-000	19,90
----------	---------------------	-------

WUNDERLICH ERSATZ-ZIPPER

Ergonomisch geformt mit Wunderlich-Branding auf Vorder- und Rückseite. Lässt sich sehr gut mit oder auch ohne Handschuhe sicher greifen. Für alle unsere Taschen passend.

Im Bild evtl. dargestellte weitere Produkte gehören nicht zum Lieferumfang.

■ schwarz / Stück	Art.-Nr.: 20750-000	0,90
■ blau / Stück	Art.-Nr.: 20750-100	0,90

WUNDERLICH FOTOEINSATZ FÜR TANKRUCKSACK »ELEPHANT«

Dieser praktische und flexible Fotoeinsatz macht unseren Elefant-Tankrucksack, aber auch nahezu jeden anderen Tankrucksack, zum vollwertigen Foto-Tankrucksack.

- ▷ Fotoeinsatz mit rundum schützender Polsterung
- ▷ Polsterung auch am Boden und am Deckel
- ▷ Komplette variable, mehrteilige Inneneinteilung ebenfalls mit Polsterung
- ▷ Passend für unseren »ELEPHANT« und nahezu alle Fremdprodukte in vergleichbarer Größe
- ▷ Großer, umlaufender Reißverschluss für Übersichtlichkeit und schnellen Zugriff
- ▷ Formstabil auch ohne Inhalt
- ▷ Inkl. zweier Objektivstützen für perfekte Positionierung
- ▷ Große Schlaufe zum schnellen Entnehmen aus dem Tankrucksack
- ▷ Zwei stabile Ösen zum Anbringen eines Trageriemens (Riemen ist im Lieferumfang des Elephants vorhanden)
- ▷ Maße: (L/B/H) 30 cm / 25 cm / 17 cm
- ▷ Made in Europe
- ▷ 5 Jahre Garantie

Tip: Zum Transport der wertvollen Fotoausrüstung im Dauerregen empfehlen wir die Verwendung unserer Tankrucksack-Regenhaube oder unseres wasserdichten Gepäcksacks.

Im Bild evtl. dargestellte weitere Produkte gehören nicht zum Lieferumfang.

FÜR TANKRUCKSACK »ELEPHANT« (NICHT »TOUR EDITION«) VERWENDBAR

■ schwarz Art.-Nr.: 20601-002 89,90



Formstabil auch ohne Inhalt



Objektivstützen für perfekte Positionierung



WUNDERLICH KÜHLTASCHE FÜR TANKRUCKSACK »ELEPHANT«

Diese praktische und gut isolierende Kühltasche passt genau in zahlreiche unserer hilfreichen Gepäcklösungen wie Tankrucksäcke, Sitzbank- und Heckträger-Taschen oder in unsere Topcase- oder Koffer-Top-Taschen. Stabiles Material und sorgfältige Verarbeitung garantieren eine lange Lebensdauer und eine entsprechende Effektivität.

- ▷ Material: Stabiles Polyester 600d
- ▷ Innen-Material: Aluminium kaschiert
- ▷ Komplette PVC-frei
- ▷ Für Lebensmittel geeignet
- ▷ Maße: 25,5 x 16 x 15 cm
- ▷ Ausstattung: Hauptfach mit 2-Wege-Reißverschluss, flache Vortasche, Handgriffe
- ▷ Made in Europe
- ▷ 5 Jahre Garantie

Im Bild evtl. dargestellte weitere Produkte gehören nicht zum Lieferumfang.

FÜR TANKRUCKSACK »ELEPHANT« (NICHT »TOUR EDITION«) VERWENDBAR

■ schwarz Art.-Nr.: 20861-002 19,90





Echt-Carbon/schwarz



silber/schwarz



Echt-Carbon/schwarz



Kabeldurchführung



Wasserabweisender Rundumreißverschluss



Hochwertige Verarbeitung



Edler Materialmix



WUNDERLICH TANKRUCKSACK »ELEPHANT TOUR EDITION«

Der kompakte, robuste Dauerbegleiter für Touren.

- ▷ Wasserabweisendes, Fluorcarbon imprägniertes Cordura®-Gewebe
- ▷ 7 Liter Inhalt
- ▷ Bombensicherer Halt und Schutz des Lackes durch Grundplatte
- ▷ Großes Kartenfach aus PVC-Folie
- ▷ Wasserabweisende Reißverschlüsse und Kabeldurchführung
- ▷ Innenverstärkung durch PE-Einlage
- ▷ Beiliegender Tragegurt
- ▷ Wahlweise mit Seitenwangen aus Planen-Gewebe (silbern) oder Echt-Carbon-Gewebe mit einer glasklaren PVC-Beschichtung
- ▷ Made in Europe
- ▷ 5 Jahre Garantie

Im Bild evtl. dargestellte weitere Produkte gehören nicht zum Lieferumfang.

TANKRUCKSACK

silber/schwarz	Art.-Nr.: 40980-100	149,90
Echt-Carbon/schwarz	Art.-Nr.: 40980-101	149,90

SYSTEMHALTERUNG FÜR TANKRUCKSACK R 1200 R LC / R 1250 R

schwarz	Art.-Nr.: 20651-110	69,90
---------	---------------------	-------

ELEPHANT TOUR







Robustes, wasserdichtes PVC-Gewebe



Media-Einschub für unterschiedliche Geräte



Schnellbefestigung am Lenker per hochfestem Klettverschluss



Gepolstert und mit Innenfutter



Zusatzhalter und Tasche in der Innenklappe



E-Connect: wasserabweisender Kabelausgang

WUNDERLICH LENKERTASCHE »BARBAG MEDIA WASSERFEST«

Diese Tasche ist eine Weiterentwicklung unserer bisherigen Lenkertasche, mit der wir einen großen Schritt in Richtung Wasserdichtigkeit gemacht haben. Wir haben das Oberteil und die komplette Klappe gegen wasserdichtes PVC-Gewebe ausgetauscht und mit dem Handyfach verschweißt. Damit ist das Mobiltelefon perfekt geschützt.

- ▷ Leicht an-/abnehmbar
- ▷ Sicherer Halt unter allen Bedingungen
- ▷ Version L: Media-Einschub passend für Geräte bis zum Format: 160 x 85 x 10 mm (BxHxT)
- ▷ Version XL: Media-Einschub passend für Geräte bis zum Format: 190 x 105 x 10 mm (BxHxT)
- ▷ Gerät weiter bedienbar
- ▷ Wassergeschützter Kabelzugang
- ▷ Zusatzhalter und Tasche in der Innenklappe
- ▷ Auch leer formstabil
- ▷ Schnellbefestigung am Lenker
- ▷ Wasserabweisende und staubfeste Reißverschlüsse
- ▷ Gepolstert und mit Innenfutter
- ▷ Trage-Gurt
- ▷ Wasserabweisendes, Fluorcarbon imprägniertes Cordura®-Gewebe
- ▷ Taschenklappe aus robustem, wasserfestem PVC-Gewebe mit verschweißtem Einschub
- ▷ Made in Europe
- ▷ 5 Jahre Garantie

Im Bild evtl. dargestellte weitere Produkte gehören nicht zum Lieferumfang.

R 1200 R LC / R 1250 R

■ schwarz / L	Art.-Nr.: 29870-302	89,90
■ schwarz / XL	Art.-Nr.: 29870-402	99,90

Gerät weiter bedienbar



Youtube Link
Lenkertasche
»BarBag
MEDIA«



WUNDERLICH LENKERTASCHE »BARBAG MEDIA«

- ▷ Leicht an-/abnehmbar
- ▷ Sicherer Halt unter allen Bedingungen
- ▷ Version L: Media-Einschub passend für Geräte bis zum Format: 130 x 70 x 10 mm (BxHxT)
- ▷ Version XL: Media-Einschub passend für Geräte bis zum Format: 155 x 90 x 10 mm (BxHxT)
- ▷ Gerät weiter bedienbar
- ▷ Wassergeschützter Kabelzugang
- ▷ Zusatzhalter und Tasche in der Innenklappe
- ▷ Auch leer formstabil
- ▷ Schnellbefestigung am Lenker
- ▷ Wasser-/staubfeste Reißverschlüsse
- ▷ Gepolstert und mit Innenfutter
- ▷ Trage-Gurt
- ▷ Wasserabweisendes, Fluorcarbon imprägniertes Cordura®-Gewebe
- ▷ Made in Europe
- ▷ 5 Jahre Garantie

Im Bild evtl. dargestellte weitere Produkte gehören nicht zum Lieferumfang.

R 1200 R LC / R 1250 R

■ schwarz / L	Art.-Nr.: 29870-100*	79,90
■ schwarz / XL	Art.-Nr.: 29870-200*	89,90

* nur in Verbindung mit Wunderlich Touren-Rohr lenkerumbau (Art.-Nr.: 31000-50x)

WUNDERLICH LENKERTASCHE »BARBAG EVO«

Alle Vorzüge des »BarBagMedia«, jedoch ohne Geräte-Einschub.

Im Bild evtl. dargestellte weitere Produkte gehören nicht zum Lieferumfang.

R 1200 R LC / R 1250 R

■ schwarz	Art.-Nr.: 29870-000*	79,90
-----------	----------------------	-------

* nur in Verbindung mit Wunderlich Touren-Rohr lenkerumbau (Art.-Nr.: 31000-50x)



Media-Version mit Sichtfenster



Schnellbefestigung per höchstem Klettverschluss



E-Connect: wasserabweisender Kabelausgang



Aufnahme für unterschiedliche Gerätegrößen bei »BARBAG MEDIA«



Umhängfunktion durch mitgelieferten Tragegurt

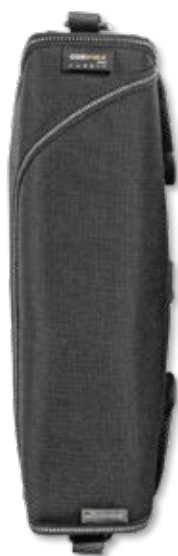

»BarBagEvo«



»BarBagMedia L«



»BarBagMedia XL«



ALLE PRODUKTINFOS AUF WUNDERLICH.DE





WUNDERLICH RAHMENTASCHE

- ▷ Zusatz-Gepäckraum am Rahmenheck
- ▷ Volle Bewegungsfreiheit
- ▷ Sichere Befestigung
- ▷ Gepolstert mit Innenfutter
- ▷ Auch leer formstabil
- ▷ Wasserabweisendes, Fluorcarbon imprägniertes CORDURA®-Gewebe
- ▷ Wasserabweisende und staubfeste Reißverschlüsse
- ▷ Rückseite aus Lkw-Plane zur leichten Reinigung
- ▷ Made in Europe
- ▷ 5 Jahre Garantie

Im Bild evtl. dargestellte weitere Produkte gehören nicht zum Lieferumfang.

R 1200 R LC / R 1250 R

■ schwarz / Satz

Art.-Nr.: 20800-100

139,90



WUNDERLICH BEINTASCHE

Alle Utensilien, die auf dem Motorrad stets »am Mann« oder »an der Frau« sein sollten, finden jetzt in unserer innovativen Beintasche Platz. Dank der einstellbaren Gürtel- und Bein-Schlaufe sitzt sie sicher und bequem am Oberschenkel, ohne zu stören oder einzuengen.

- ▷ Wasserabweisendes, Fluorcarbon imprägniertes Cordura®-Gewebe
- ▷ Wasserabweisende und robuste Reißverschlüsse mit großen Zipperrn
- ▷ Auch leer formstabil
- ▷ Verstellbare Gürtel- und Bein-Schlaufen
- ▷ Bequemer, aber dennoch sicherer und flatterfreier Sitz
- ▷ Maße ca. 26 cm x 19 cm
- ▷ Zusätzliche praktische Außentasche für Handy, Papiere etc.
- ▷ Made in Europe
- ▷ 5 Jahre Garantie

Im Bild evtl. dargestellte weitere Produkte gehören nicht zum Lieferumfang.

■ schwarz / rechts Art.-Nr.: 44880-000 69,90

GÜRTEL

Zur Befestigung der Beintasche wird ein Gürtel benötigt, sollten Sie keinen an Ihrer Hose haben, bieten wir hier eine Alternative. Der Gürtel ist selbstverständlich längeneinstellbar.

Im Bild evtl. dargestellte weitere Produkte gehören nicht zum Lieferumfang.

■ schwarz Art.-Nr.: 44880-200 6,90



Wasserabweisendes Cordura®-Gewebe



Flexible Beinschlaufe mit Gummizug



Schnelle Fixierung an der Hüfte



Hochwertige Verarbeitung





WUNDERLICH SITZBANK- UND GEPÄCKTRÄGER-TASCHE »ELEPHANT«

Multifunktionale Tasche, die schnell entweder auf dem Gepäckträger oder auf dem Soziussitz befestigt werden kann.

- ▷ Wasserabweisendes, Fluorcarbon imprägniertes Cordura®-Gewebe
- ▷ Sitzbank- und Gepäckträger-Tasche »Elephant« für alle BMWs
- ▷ Innovative Schnellbefestigung zum Fixieren auf Sitzbank oder Gepäckträger
- ▷ Volumen in Litern (ca.): 14–20 (ausziehbar)
- ▷ Oben aufgebrachtes ZickZack-Gummi für die schnelle Aufnahme von Handschuhen etc.
- ▷ Zwei Außentaschen
- ▷ Formstabile Innenverstärkung
- ▷ Geschlossenes Innenfutter
- ▷ Wasser-/staubgeschützte Reißverschlüsse
- ▷ Ergonomischer Tragegriff
- ▷ Made in Europe
- ▷ 5 Jahre Garantie

Im Bild evtl. dargestellte weitere Produkte gehören nicht zum Lieferumfang.

PASSEND FÜR ALLE GEPÄCKTRÄGER ODER SOZIUSSITZE

■ schwarz	Art.-Nr.: 44150-000	189,90
-----------	---------------------	--------

OPTIONAL: REGENHAUBE »VARIO«

Empfehlenswert beim Transport empfindlicher Geräte und/oder bei Dauerregen.

■ schwarz	Art.-Nr.: 42332-000	19,90
-----------	---------------------	-------



Als Sitzbank- oder ...



... Gepäckträgertasche einsetzbar



Blaues Innenfutter



Wassergeschützte Reißverschlüsse

ELEPHANT
by Wunderlich



8-15 Liter mit umlaufendem Kompressionsband



WUNDERLICH ORGANIZER-TASCHE FÜR KOFFER- UND TOPCASE-DECKEL

Jetzt können auch die Koffer-Deckel praktisch und sinnvoll genutzt werden.

- ▷ Innentasche für alle Koffer und Topcases
- ▷ Hauptfach und zwei Außen-Einsteckfächer
- ▷ Leichte, sichere Befestigung mittels hochfestem Klettverschluss
- ▷ Tasche kann schnell entnommen und wieder eingesetzt werden
- ▷ Hochfestes und abriebsicheres Gewebe
- ▷ Feste Gewebeplatte an der Unterseite
- ▷ Griffiger Zipper
- ▷ 5 Jahre Garantie

Im Bild evtl. dargestellte weitere Produkte gehören nicht zum Lieferumfang.

■ schwarz / Stück Art.-Nr.: 44180-000 39,90



Feste Unterseite mit Klett



WUNDERLICH KOFFER-INNENTASCHE »EVO«

Mit diesen hochwertigen Taschen lässt sich der gesamte Kofferinhalt bequem mit auf das Hotelzimmer nehmen und die unhandlichen Koffer können am Fahrzeug verbleiben.

- ▷ Maximale Raumausnutzung (variable Größe/Form)
- ▷ 18–28 Liter Inhalt (ausziehbar)
- ▷ Zwei gegenläufige Zipper
- ▷ Außenfach
- ▷ Gepolstertes Innenfach
- ▷ Trage-Griff und -Gurt
- ▷ Schützende Polsterung rundum
- ▷ Vorderseite aus robustem Planengewebe mit Reflex-Keder
- ▷ Außenmaße in cm (ca.): 40 x 30 x 17 bzw. 25 ausgefahren
- ▷ Made in Europe
- ▷ 5 Jahre Garantie

Im Bild evtl. dargestellte weitere Produkte gehören nicht zum Lieferumfang.

UNIVERSSELL, Z.B. FÜR DIE WUNDERLICH »EXTREME« KOFFER, ORIGINAL KOFFER (VARIO UND ALU), ALLE KRAUSER SOWIE HEPCO & BECKER KOFFER UND ALLE ÄHNLICH GROSSEN KOFFER (SIEHE ABMESSUNGEN)

■ schwarz/silber / Stück Art.-Nr.: 43740-000 79,90

■ schwarz/silber / Satz Art.-Nr.: 43745-000 149,90



Edler Materialmix mit Planengewebe



Robuste Reißverschlüsse



Testen Sie Ihr neues Wunderlich Produkt garantiert ohne Risiko!

Wenn Sie nicht zufrieden sind, können Sie den Artikel innerhalb von **60 Tagen** ab Kaufdatum zurückgeben.

WUNDERLICH RACK PACK

Die perfekte Weiterentwicklung unserer bewährten CombiBag-Tasche mit allen Vorzügen und weiteren Pluspunkten!

- ▷ Leichte Beladung dank der Öffnung über die gesamte Länge
- ▷ Absolut wasserdichter Rollverschluss
- ▷ Extrem widerstandsfähiges, 3D-verschweißtes PD 620-Material
- ▷ Hand-Tragegriff
- ▷ Gepolsterter Schulter-Tragegurt
- ▷ Wunderlich Edition
- ▷ 35 Liter Volumen
- ▷ 100% staub- und wasserdicht
- ▷ Abmessungen: (H x B x T) 34 cm x 61 cm x 32 cm
- ▷ 5 Jahre Garantie

Im Bild evtl. dargestellte weitere Produkte gehören nicht zum Lieferumfang.

■ schwarz	Art.-Nr.: 25180-102	69,90
-----------	---------------------	-------



NEU!

WUNDERLICH GEPÄCKSACK WASSERDICHT

Mit diesen beiden, universell einsetzbaren Gepäcksäcken sind Sie auf der absolut sicheren Seite: Egal, ob im Tankrucksack, im Seitenkoffer, beim Camping, im Kanu oder wo auch immer Sie eine wasserdichte Lösung brauchen. Aus wasserdichtem, PU-beschichtetem Polyester 75d hält der Pack Sack mit dem garantiert dichten Rollverschluss mit Steckschloss den kompletten Inhalt absolut trocken. Erhältlich auch im Set.

- ▷ Wasserdichtes Polyester 75d
- ▷ PU-beschichtet
- ▷ Dichter, verstärkter Rollverschluss mit Steckschloss
- ▷ Zusätzlicher Befestigungshaken am Verschluss
- ▷ Speziell abgedichtete Doppelnähte
- ▷ Blau, mit Wunderlich-Logos
- ▷ Volumen in Litern: klein ca. 8l / groß ca. 30l
- ▷ Made in Europe
- ▷ 5 Jahre Garantie

Im Bild evtl. dargestellte weitere Produkte gehören nicht zum Lieferumfang.

■ blau / groß & klein im Set	Art.-Nr.: 44000-300	14,90
■ blau / groß	Art.-Nr.: 44000-200	9,90
■ blau / klein	Art.-Nr.: 44000-100	6,90

Kundenbewertung



Perfekt leichtes Teil als Inlaytasche super.

User jolobo



WUNDERLICH GURT BAND

Stabiles Gurtband mit Metallklemmschnalle für sicheren Halt und einfache Handhabung. Dehnen sich nicht und sind stufenlos einstellbar. Da behält alles seinen Platz und ist bestens gesichert! Lässt sich leicht kürzen. Länge 200 cm / Breite 2 cm.

■ schwarz / Stück	Art.-Nr.: 25120-012	5,90
-------------------	---------------------	------

WUNDERLICH TOPCASE-PLATTE

- ▷ Aufwendig gekantet
- ▷ Leichtes, 4mm starkes Aluminium
- ▷ Widerstandsfähige, strukturiert gepulverte Oberfläche
- ▷ Rundum eingearbeitete Zurrösen
- ▷ Aufwendiger, mehrteiliger Anbausatz garantiert festen Sitz
- ▷ Das Topcase bleibt 100% wasserdicht
- ▷ Einfache Montage
- ▷ Kompletter Satz, inklusive Einbauteile und Montageanleitung
- ▷ Made in Germany

Im Bild evtl. dargestellte weitere Produkte gehören nicht zum Lieferumfang.

FÜR ORIGINAL-TOPCASE DER R 1200 R LC / R 1250 R

■ schwarz / Stück Art.-Nr.: 44950-002 119,90



WUNDERLICH WANDHALTER FÜR ORIGINAL-KOFFER

- ▷ Wandhalterungen für original Koffer Set
- ▷ Für Carport, Garage, Werkstatt, etc.
- ▷ Platzsparend, vor Diebstahl geschützt
- ▷ Verriegelbar mit dem original Schlüssel an der Halterung
- ▷ Koffer berühren nicht die Wand
- ▷ Made in Germany
- ▷ 5 Jahre Garantie

Im Bild evtl. dargestellte weitere Produkte gehören nicht zum Lieferumfang.

R 1200 R LC / R 1250 R FÜR KUNSTSTOFFKOFFER

■ silber Art.-Nr.: 44902-101 119,90



Sicherer Halt an Original-Aufnahme





S 1000 R

SEITE 407 – 443

ERGONOMIE

–

SCHUTZ

–

ENDSCHALLDÄMPFER

–

FAHRZEUG ELEKTRIK

–

WUNDERLICH SUSPENSION

–

WUNDERLICH DESIGN

–

GEPÄCK



Spoileraufsatz »Vario-ERGO 3D«

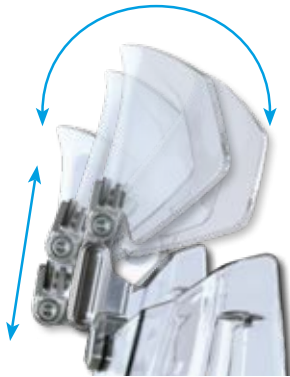

Leichte, stufenlose Verstellung

REISE info.com MOTORRAD

»Das höhenverstellbare Element überzeugt durch noch höheren Windschutz und lenkt auch über großgewachsene Fahrer die anströmende Luft nahezu perfekt über den Helm hinweg. Selbst bei Tempo 200 auf der Autobahn lässt es sich mit offenem Visier ohne störende Verwirbelungen dahinflitzen.«

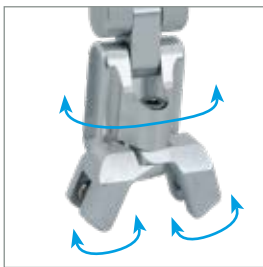

Um 180° drehbar (näher oder weiter zum Fahrer) und verstellbare Haltearme für einen spannungsfreien Sitz



Youtube Link
Wunderlich
Spoilerauf-
satz

WUNDERLICH SPOILERAUFSATZ »VARIO-ERGO 3D / 3D+«

Beseitigt die Probleme der Original-Verkleidungsscheibe durch die jetzt individuell definierbare Abrisskante. Turbulenzen und hierdurch entstehende Geräuschentwicklungen werden deutlich verringert.

- ▷ Individuell (Neigung, Höhe und Nähe zum Fahrer) einstellbarer Spoileraufsatz
- ▷ Verstellbare Haltearme für spannungsfreien Sitz
- ▷ Optimale Entlastung für Helm und Oberkörper
- ▷ Beseitigt Turbulenzen
- ▷ Schnell an- und abbaubar
- ▷ Sicherer Halt
- ▷ Eloxiertes Aluminium
- ▷ Bruchsichere Lexan-Scheibe
- ▷ Mit ABE
- ▷ Made in Germany
- ▷ 5 Jahre Garantie

Im Bild evtl. dargestellte weitere Produkte gehören nicht zum Lieferumfang.

S 1000 R (2014-2017-)

VARIO-ERGO 3D (BREITE: 237 MM, HÖHE: 90 MM)

DER HARMONISCHE KLASSIKER MIT EINER WEICH VERLAUFENDEN KONTUR

	transparent/silber	Art.-Nr.: 42350-001	119,90
	rauch/titan	Art.-Nr.: 42350-002	119,90

VARIO-ERGO 3D+ (BREITE: 245 MM, HÖHE: 105 MM)

GRÖßER UND MIT EINEM EXKLUSIVEM DESIGN

	transparent/silber	Art.-Nr.: 42350-101	129,90
	rauch/titan	Art.-Nr.: 42350-102	129,90

VARIO-ERGO auf Weltrekordfahrt

Eine eindrucksvolle Demonstration der Stabilität und Festigkeit unseres Spoileraufsatzes Vario-ERGO lieferte der mehrfache Motorrad-Weltrekordfahrer Elmar Geulen.

Mit einer speziell präparierten, 511 PS starken Suzuki GSX 1300 R Hayabusa stellte der Profi-Rennfahrer auf einem ehemaligen Flugplatz bei Frankfurt einen neuen Geschwindigkeits-Weltrekord für straßenzugelassene Motorräder auf. Dabei wurde eine Geschwindigkeit von 330,43 km/h gemessen.

An der Verkleidungsscheibe des brachialen Vierzylinders war dabei eine Serienversion unseres Spoileraufsatzes Vario-ERGO montiert, um dem Piloten eine optimale Windanströmung angedeihen zu lassen – der perfekte Beweis für die hohe Zuverlässigkeit, einen extrem hohen Wirkungsgrad und vor allem für die enorme Festigkeit und Widerstandsfähigkeit unseres Materials.

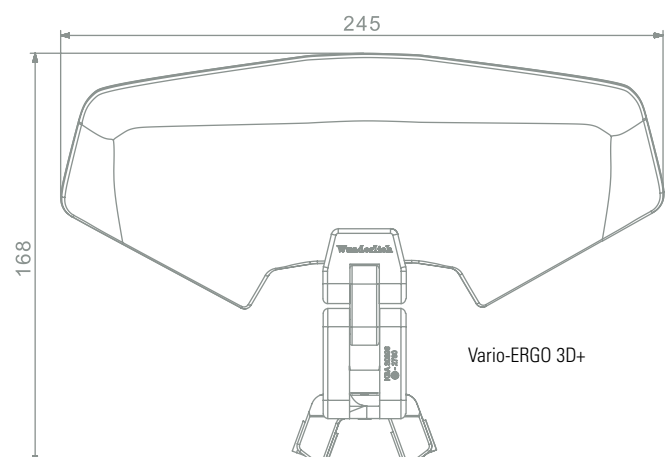
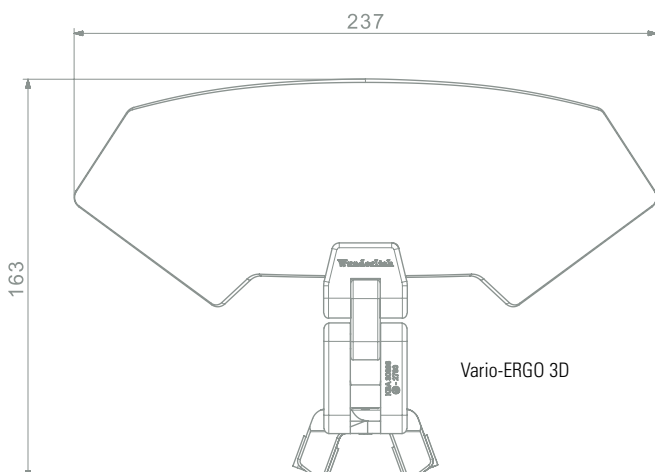

WUNDERLICH VERKLEIDUNGSSCHEIBE »MARATHON«

Touren-Sportscheibe für guten Wind und Wetterschutz auf der S1000R. Bis in den hohen Geschwindigkeitsbereich nimmt die Scheibe effektiv den Winddruck vom Oberkörper und reduziert Turbulenzen auf ein Minimum..

- ▷ Verwirbelungsfreier Schutz für Arme, Schultern, Oberkörper und Kopf
- ▷ Optisch reines, 5 mm starkes Material
- ▷ Kratz- und bruchsfest
- ▷ Abgerundete, polierte Kanten
- ▷ Einfache Montage
- ▷ Mit ABE
- ▷ Made in Europe
- ▷ 5 Jahre Garantie

Im Bild evtl. dargestellte weitere Produkte gehören nicht zum Lieferumfang.

S 1000 R (2014-2017-)
(HÖHE: 472 MM)

<input type="checkbox"/> rauch	Art.-Nr.: 35751-202	179,90
--------------------------------	---------------------	--------

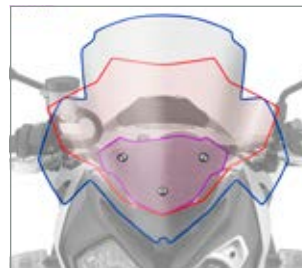

- Wunderlich-Marathon-Scheibe
- Original-Touring-Scheibe
- Original-Scheibe





Sport-Edition

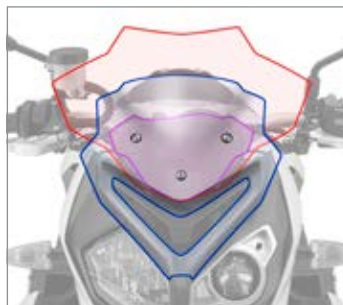

- Wunderlich-Sport-Scheibe
- Original-Touring-Scheibe
- Original-Scheibe



LongDistance-Edition

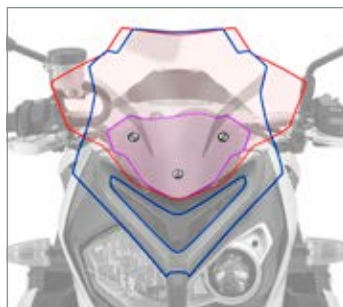

- Wunderlich-LongDistnce-Scheibe
- Original-Touring-Scheibe
- Original-Scheibe

WUNDERLICH VERKLEIDUNGSSCHEIBE »SPORT« UND »LONGDISTANCE«

Highend-Scheibe mit optimal verlaufendem Profil. Sport-Edition für gleichmäßige Anströmung in jedem Geschwindigkeitsbereich. LongDistance-Edition mit sehr gutem Schutz bis in Hochgeschwindigkeits-Bereiche.

- ▷ Ausgeprägter Spoiler und DoubleBubble-Kontur
- ▷ Optimaler, verwirbelungsfreier Strömungsverlauf
- ▷ Durchsicht ohne Schlieren
- ▷ Höhe: 245 mm (Sport); 330 mm (LongDistance)
- ▷ 4 mm kratzsicheres Lexan
- ▷ Gerundete Kanten
- ▷ Im Bereich des Cockpits schwarz eingefärbt
- ▷ Einfache und schnelle Montage
- ▷ Mit ABE
- ▷ Made in Germany
- ▷ 5 Jahre Garantie

Im Bild evtl. dargestellte weitere Produkte gehören nicht zum Lieferumfang.

S 1000 R (2014-2017-) SPORT-EDITION (HÖHE: 245 MM)

<input type="checkbox"/> rauch	Art.-Nr.: 35751-002	129,90
--------------------------------	---------------------	--------

S 1000 R (2014-2017-) LONGDISTANCE-EDITION (HÖHE: 410 MM)

Die Langstrecken-Scheibe mit sehr gutem Schutz bis in Hochgeschwindigkeits-Bereiche.

<input type="checkbox"/> transparent	Art.-Nr.: 35751-100	139,90
<input type="checkbox"/> rauch	Art.-Nr.: 35751-102	139,90



Kundenbewertung



Wunderschöne und leicht zu montierende Scheibe, sieht gut aus und bietet genau den Windschutz den man auf der S1000R braucht um auch mal länger schnell zu sein, einfach genial. Danke Wunderlich.

User Falk

WUNDERLICH LENKERERHÖHUNG »SPORTERGO«

Die ergonomischen Effekte sind beträchtlich, wirken sie sich doch entspannend auf die Rücken-Muskulatur und die Arme aus und entlasten zugleich Wirbelsäule, Becken und Steißbein. Entspanntes Fahren sorgt für ein Plus an passiver Sicherheit, genau wie die bessere Übersicht über das Verkehrsgeschehen, die sich aus der aufrechteren Sitzposition ergibt.

- ▷ Erhöhung der Lenkerbasis um ca. 20 mm
- ▷ Die Neigungsmöglichkeiten des Lenkers bleiben voll erhalten, so kann die Sitzposition den individuellen Bedürfnissen optimal angepasst und spürbar verbessert werden
- ▷ Entspannte Sitzposition für ermüdungsfreies Fahren
- ▷ Spürbare Komfortsteigerung durch die Entlastung des gesamten Bewegungsapparates
- ▷ Besseres Handling verbunden mit besserer Übersicht
- ▷ Direkteres Fahrgefühl
- ▷ Steigert die passive Sicherheit
- ▷ Einfacher Umbau ohne weitere Änderungen
- ▷ Werkstoff: Hochfestes Aluminium, in mechanischer Werkstätte präzise gefräst, silberfarben eloxiert
- ▷ Inklusive Montagesatz
- ▷ Inklusive ABE
- ▷ Made in Germany
- ▷ 5 Jahre Garantie

Im Bild evtl. dargestellte weitere Produkte gehören nicht zum Lieferumfang.

S 1000 R (2017-)

silber	Art.-Nr.: 35631-101	89,90
--------	---------------------	-------

S 1000 R (2014-2016)

silber	Art.-Nr.: 35631-001	69,90
--------	---------------------	-------



WUNDERLICH SPIEGELVERBREITERUNG

Rückspiegel am Fahrzeug sind nur dann so richtig sinnvoll, wenn man auch etwas darin erkennen kann. Besonders bei dickeren Jacken sieht man alles, nur nicht den folgenden Verkehr. Wir beheben dieses Manko und bringen die Spiegel wieder in die richtige Position.

- ▷ Hochwertige Ausführung aus gefrästem Aluminium
- ▷ Passgenauer Versatz der Spiegel nach außen und nach vorne
- ▷ Einfache, schnelle Montage
- ▷ Lieferung erfolgt paarweise
- ▷ Verwendbar mit Original- und Zubehör-Spiegeln
- ▷ Made in Germany
- ▷ 5 Jahre Garantie

Im Bild evtl. dargestellte weitere Produkte gehören nicht zum Lieferumfang.

S 1000 R (2014-2017-)

schwarz / Satz	Art.-Nr.: 26100-002*	59,90
----------------	----------------------	-------

OPTIONAL: ZUSATZERHÖHUNG (+2,5 CM)

schwarz / Satz	Art.-Nr.: 41000-012	14,90
----------------	---------------------	-------

* bei Fahrzeugen mit serienmäßigem Tempomat empfehlen wir die Zusatzerhöhung



Spiegelverbreiterung in Kombination mit der Zusatzerhöhung





LENKERENDGEWICHTE RACEEND

Der edle Abschluss aus leichtem Aluminium mit schlagfesten Kunststoff-Enden. Die Kunststoff-Enden fangen Schläge weich ab und stecken Kratzer unauffällig weg. Passen mit unseren Alu-Griffen »RaceGrip« und den Original-Griffen.

- ▷ Einfache Montage
- ▷ Made in Germany

Im Bild evtl. dargestellte weitere Produkte gehören nicht zum Lieferumfang.

S 1000 R (2014-2017-)

■ schwarz	Art.-Nr.: 35740-002*	39,90
-----------	----------------------	-------

* Nur in Verbindung mit konifiziertem Aluminium Lenker (35660-...)



KELLERMANN BLINKER »BL 2000«

Der Ersatz für die klobigen, unschön platzierten, vorderen Originalblinker. Kleiner als so manches Lenkerendgewicht, aber mit einem sehr auffälligen, hellen Blinksignal. Erreicht wird dies durch die Verwendung der neuesten Entwicklungsstufe der Kellermann High-Power LED Technologie.

- ▷ Getöntes, ringförmiges Glas – spektakulär hell
- ▷ Formschöner Lenkerabschluss mit Blinkfunktion
- ▷ Blinker verschwindet optisch bei Nichtgebrauch
- ▷ Kellermann HighPower LED Technologie
- ▷ Hochwertiges Metallgehäuse
- ▷ Made in Germany
- ▷ ECE-geprüft als Ersatz für vordere Blinker
- ▷ Komplett mit Adaptern für die Montage an den Original oder Magura-Lenker

Im Bild evtl. dargestellte weitere Produkte gehören nicht zum Lieferumfang.

S 1000 R (2014-2017-)

■ schwarz / Satz	Art.-Nr.: 36341-102	209,00
------------------	---------------------	--------



WUNDERLICH SITZBÄNKE »AKTIVKOMFORT«

Wir fertigen unsere Sitze mit einer charakteristischen, ergonomischen 3D-Kontur, die den Fahrer mit seinem BMW-Motorrad eins werden lässt. Form und Neigung des aufwändig verarbeiteten, progressiv aufgebauten, zweischichtigen Sitzbankkerns unterstützen die ergonomische vorteilhafte, natürliche Haltung des Beckens. So integriert, fährt es sich einfach entspannt und damit aktiv. Und, kein Zweifel, entspanntes Sitzen schafft ein Plus an passiver Sicherheit. Mit der **ThermoPro** Beschichtung liegt die Temperatur dieser Sitzbank im Hochsommer in praller Sonne um bis zu 25°C niedriger im Vergleich mit herkömmlichem, unbehandeltem Bezugsmaterial.

- ▷ Entspanntes und aktives Fahrgefühl sorgen für ein Plus an passiver Sicherheit
- ▷ Ergonomische 3D-Kontur zur Unterstützung der natürlichen Haltung des Beckens und der komfortablen Bein Haltung beim Fahren und im Stehen
- ▷ Progressiver Zweischichtaufbau mit weicher Oberschicht und straffem Kern sorgt für Komfort, weil sich die Sitzbank nicht durchsitzt
- ▷ Der Sitzdruck wird auf einer größeren Fläche gleichmäßig verteilt, was zu einer spürbar optimierten Gewichtsverteilung und geringeren spezifischen Druckbelastung führt
- ▷ Ausgeprägte Hohlkehle zur Steißbeinentlastung
- ▷ Mehr Komfort mit **ThermoPro**: Mit der ThermoPro Beschichtung liegt die Temperatur dieser Sitzbank im Hochsommer in praller Sonne um bis zu 25°C niedriger im Vergleich mit herkömmlichem Bezugsmaterial
- ▷ Schweißhemmendes, griffiges Bezugsmaterial, kombiniert mit Biesen aus Alcantara, abgesetzte, »Cut«-Nähte
- ▷ Verklebte und verschweißte Nähte für 100%ige Dichtigkeit auf modernen PFAFF-Heißluft-Schweißmaschinen verarbeitet
- ▷ Übernahme der Original-Sitzbankschale
- ▷ Made in Germany
- ▷ 5 Jahre Garantie

Im Bild evtl. dargestellte weitere Produkte gehören nicht zum Lieferumfang.

S 1000 R (2014-2017-) FAHRER-SITZBANK

■ schwarz / Standardhöhe	Art.-Nr.: 35690-110*	299,00
■ schwarz / 2 cm höher	Art.-Nr.: 35690-120*	349,00

BEIFAHNER-SITZBANK

■ schwarz / Standardhöhe	Art.-Nr.: 35680-010*	169,90
--------------------------	----------------------	--------

* Austauschservice

Preis zzgl. Pfand pro Sitzbank: Der Verkauf der Sitzbänke erfolgt im Tauschverfahren! Dieses gestaltet sich für Sie ganz bequem. Nach Kauf unserer Sitzbank und anschließender Zusendung Ihrer originalen Sitzbank erhalten Sie die umgehende Rückerstattung des vollen Pfandbetrages. Details zum Pfand auf www.wunderlich.de



Youtube Link
Wunderlich
ThermoPro

NEU!





Vorderrad



WUNDERLICH ACHS-SCHUTZPADS »DOUBLESHOCK«

Die Achs-Schutzpads sorgen im Falle des Umfallens des Motorrads oder bei einem Sturz dafür, dass die Gabel, die Radachse und Bremsanlage effektiv vor Beschädigungen geschützt werden. Die Schutzpads distanzieren diese genannten Bauteile beim punktuellen oder schleifenden Kontakt mit dem Untergrund oder der Straße und reduzieren oder vermeiden so teure Schäden am Motorrad. Dabei haben wir neben der Werkstoffwahl zwei wesentliche, spezifische Eigenschaften konstruktiv integriert und im Rennsport erprobt, nämlich die Aufpralldämpfung und einen Reibwiderstand, der die Gleitphase progressiv verkürzt.

- ▷ Effektiver, doppelter Schutz gegen Schlag- und Schleifschäden
- ▷ Im Rennsport erprobt
- ▷ Der progressive, zunehmenden Reibwiderstand verkürzt bei längerem Fahrbahnkontakt die Gleitphase zeitlich und räumlich
- ▷ Ideale Kombination zu Schutzbügelsystemen und -Pads, da sich das Fahrzeug in der »Gleitphase« zusätzlich über die Achs-Schutzpads abstützt
- ▷ Einfache, sichere und schnelle Montage
- ▷ Komplett mit Einbausatz
- ▷ Werkstoff: Hochbelastbarer Spezial-Kunststoff, schlag-/stoßabsorbierend, durch die Bauteilgeometrie bestimmter Reibwiderstand
- ▷ Made in Germany
- ▷ 5 Jahre Garantie

Im Bild evtl. dargestellte weitere Produkte gehören nicht zum Lieferumfang.

S 1000 R (2014-2017-)

■ schwarz / Vorderrad	Art.-Nr.: 42158-002	69,90
■ schwarz / Hinterrad	Art.-Nr.: 42159-002	69,90



WUNDERLICH SCHUTZPAD »RACING«

Stürze vermeiden ist der beste Schutz gegen Beschädigungen am Fahrzeug. Wenn es dann aber doch mal passiert, sollte der Schutz bestmöglich sein. Wir haben eine Lösung, die schützt und gleichzeitig elegant aussieht.

- ▷ Effektiver Schutz
- ▷ Formschönes Design
- ▷ Hochwertige Verarbeitung
- ▷ Stabiler, formschöner Aluminium-Träger
- ▷ Hochbelastbarer, rutschhemmender Spezial-Kunststoff
- ▷ Kompletter Satz inklusive Einbausatz
- ▷ Einfache und schnelle Montage
- ▷ Made in Germany
- ▷ 5 Jahre Garantie

Im Bild evtl. dargestellte weitere Produkte gehören nicht zum Lieferumfang.

S 1000 R (2017-)

■	schwarz/titan	Art.-Nr.: 35831-103	179,90
---	---------------	---------------------	--------

S 1000 R (2014-2016)

■	schwarz/titan	Art.-Nr.: 35831-003	159,90
---	---------------	---------------------	--------

■	schwarz/blau	Art.-Nr.: 35831-004	159,90
---	--------------	---------------------	--------



S1000 R (2017-)

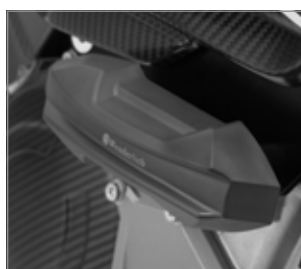

Testen Sie Ihr neues Wunderlich Produkt garantiert ohne Risiko!

Wenn Sie nicht zufrieden sind, können Sie den Artikel innerhalb von **60 Tagen** ab Kaufdatum zurückgeben.



S1000 R (-2016), schwarz/blau

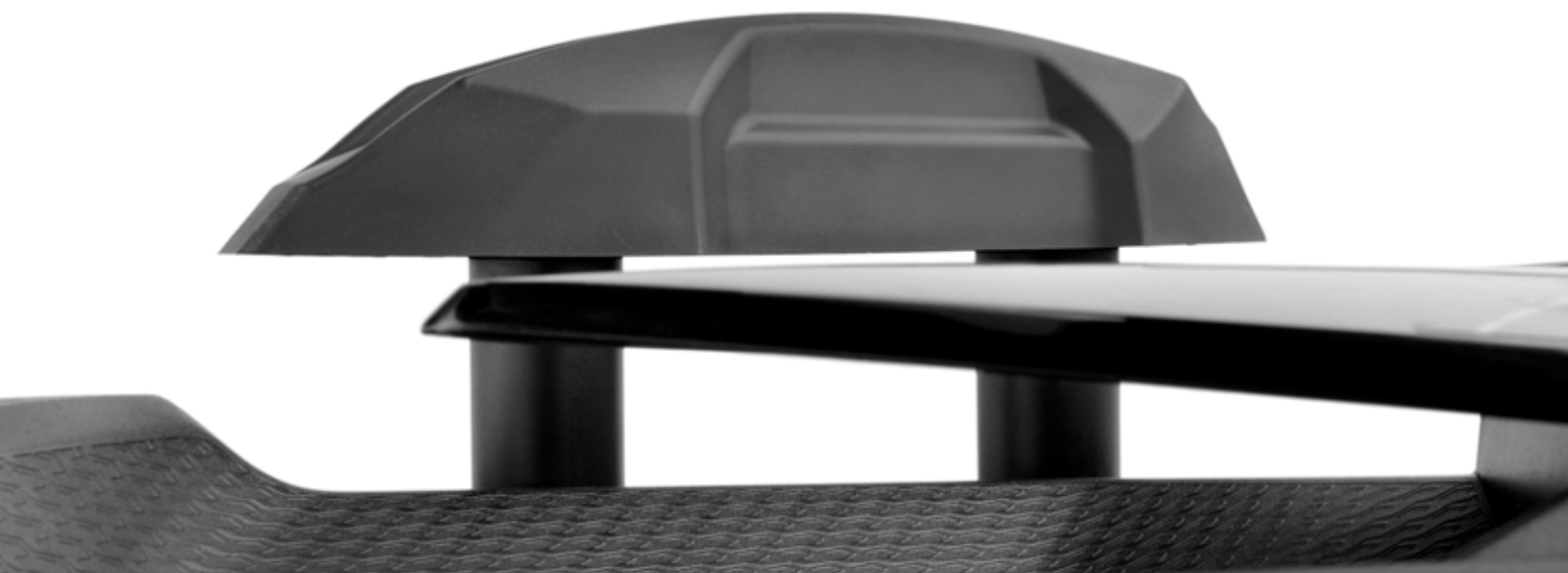



Zündrotor-Schutz

Kundenbewertung



Nach einem Umfaller war nur dieser Crash-Protector kaputt, der Motorblock wurde wirksam geschützt.

User HP4

WUNDERLICH MOTORDECKELSCHUTZ

Schlagabsorbierende und abriebfeste Crash-Protectoren.

- ▷ Formschlüssiger Zusatzschutz für die Motordeckel
- ▷ Innenliegende 3M-Bumper verteilen auftretende Kräfte gleichmäßig auf die Deckel
- ▷ De- und Montage der Motordeckel weiterhin ohne Zusatzaufwand möglich
- ▷ Herausragende Funktionalität, Design und technische Ausführung
- ▷ Öse zur regelkonformen Sicherung des Wunderlich Inspektionsstopfens
- ▷ Aus dem vollen Aluminium gefräst
- ▷ Eloxiert
- ▷ Inkl. Schraubenkit

Im Bild evtl. dargestellte weitere Produkte gehören nicht zum Lieferumfang.

S 1000 R (2014-2017-) LICHTMASCHINEN-SCHUTZ

■ titan	Art.-Nr.: 35840-003	119,90
---------	---------------------	--------

ZÜNDROTOR-SCHUTZ

■ titan	Art.-Nr.: 35850-003	69,90
---------	---------------------	-------



Testen Sie Ihr neues Wunderlich Produkt garantiert ohne Risiko!

Wenn Sie nicht zufrieden sind, können Sie den Artikel innerhalb von **60 Tagen** ab Kaufdatum zurückgeben.

DISPLAYSCHUTZFOLIEN

- ▷ Leicht zu montierende Displayschutzfolien
- ▷ Schützt zuverlässig vor Kratzern durch Schlüssel, Schlüsselbund und anderen harten Gegenständen
- ▷ Ultra-Clear: Bester Schutz bei uneingeschränktem Durchblick
- ▷ Anti-Glare: Bester Schutz und Minderung von Reflexionen durch eine matte Oberfläche
- ▷ Genaue Passform: Kein Zuschneiden notwendig
- ▷ Werterhalt Ihrer BMW: Das Display ist unter der Folie bestens geschützt
- ▷ Leicht austauschbar: Abgenutzte Folien lassen sich sicher und unkompliziert lösen und durch eine neue ersetzen

Im Bild evtl. dargestellte weitere Produkte gehören nicht zum Lieferumfang.

S 1000 R (2014-2017-)

<input type="checkbox"/> transparent	Art.-Nr.: 45190-500	14,90
--------------------------------------	---------------------	-------

WUNDERLICH KÜHLERSCHUTZGITTER

Für einen optimalen Luftdurchsatz sind der Wasserkühler und der Ölkühler strömungstechnisch optimal im Luftstrom des Fahrtwinds angeordnet. Durch die Einbaulage sind sie jedoch Steinschlag und Insekten ungeschützt ausgesetzt. Es drohen Beschädigungen, im schlimmsten Fall gar Undichtigkeiten durch Steinschlag oder Fremdkörper. Dazu kommen Verunreinigungen des feingliedrigen Kühlnetzes. Mit einem beschädigten Kühler ist eine Weiterfahrt nicht mehr möglich und Verunreinigungen reduzieren die Kühlleistung.

- ▷ Optimaler mechanischer Schutz des serienmäßig nahezu ungeschützten empfindlichen Kühlnetzes des Wasserkühlers oder des Ölkühlers
- ▷ Reduziert die Gefahr der Beschädigung und Verschmutzung durch Steinschlag, aufgewirbelte Fremdkörper, Insekten und Schmutz
- ▷ Sorgt für optimalen Kühlluftdurchsatz
- ▷ Aufwendig gefertigt: Folgt exakt der Form des Kühlers
- ▷ Durchdachte, widerstandsfähige, stabile Konstruktion, hochwertige Werkstoffe
- ▷ Leichter, schneller Anbau
- ▷ Lieferung erfolgt inkl. Montagematerial und ausführlicher Montageanleitung
- ▷ Made in Germany
- ▷ 5 Jahre Garantie

Im Bild evtl. dargestellte weitere Produkte gehören nicht zum Lieferumfang.

S 1000 R (2014-2017-)

■ schwarz / Wasserkühler	Art.-Nr.: 36081-100	149,90
■ schwarz / Ölkühler	Art.-Nr.: 31961-002	99,90



Wasserkühlerschutzgitter



Ölkühlerschutzgitter



WUNDERLICH KOTFLÜGELERGÄNZUNG »EXTENDA FENDER« VORNE

Unsere Kotflügelverlängerung »EXTENDA FENDER« schützt dreifach: Sie schützt den Fahrer gegen vom Vorderrad aufgewirbeltes Spritzwasser und dessen unangenehme Folgen. Sie schützt das Motorgehäuse und die Krümmer effektiv vor Steinschlag. Und sie reduziert die Verschmutzung des Motorgehäuses und die der Krümmer.

- ▷ Verlängerung für den vorderen Kotflügel
- ▷ Umfassender Schutz für Mensch und Maschine
- ▷ Zuverlässiger Spritzwasserschutz
- ▷ Bewährter Schutz vor Verschmutzung durch Straßenschmutz
- ▷ Effektiver Steinschlagschutz
- ▷ Einfache Montage
- ▷ Komplett mit Befestigungsmaterial
- ▷ Werkstoff: Kotflügel aus witterungsbeständigem, schwarzem ABS-Werkstoff
- ▷ Made in Germany
- ▷ 5 Jahre Garantie

Im Bild evtl. dargestellte weitere Produkte gehören nicht zum Lieferumfang.

S 1000 R (2014-2017-)

■ schwarz	Art.-Nr.: 44790-002	49,90
-----------	---------------------	-------





Griffige Verzahnung für ein leichteres Ausfahren des Seitenständers



WUNDERLICH SEITENSTÄNDER-AUFLAGEVERGRÖßERUNG

Durch die kleine Aufstandsfläche des Original-Seitenständers besteht die Gefahr des langsamen, oft unbemerkten Einsinkens Ihrer BMW sowohl auf heißen Teerflächen als auch bei nur leicht aufgeweichtem Untergrund. Eine genau formgefräste Auflagevergrößerung, die schnell an den Seitenständer geschraubt wird, beseitigt wirkungsvoll diesen konstruktiven Mangel.

- ▷ Sicherer Stand Ihres Motorrads auf jedem Untergrund
- ▷ Verdopplung der Auflagefläche
- ▷ Die größere Auflagefläche reduziert die Gefahr des Einsinkens erheblich
- ▷ Gleicht ungünstige Abstellwinkel aus
- ▷ Sicheres Ausklappen durch rutschsichere Verzahnung
- ▷ Langlebig, Oxidationsschutz durch schwarze Eloxierung
- ▷ Präzise Ausfräsung für den originalen Seitenständer
- ▷ Mit dämpfender Moosgummischicht
- ▷ Leicht anzubauen
- ▷ Werkstoff: 8 mm starkes Aluminium, präzise gefräst
- ▷ Schwarz eloxiert
- ▷ Made in Germany
- ▷ 5 Jahre Garantie

Im Bild evtl. dargestellte weitere Produkte gehören nicht zum Lieferumfang.

S 1000 R (2017-)

■ schwarz	Art.-Nr.: 36060-302	49,90
-----------	---------------------	-------

S 1000 R (2014-2016)

■ schwarz	Art.-Nr.: 36060-102	49,90
-----------	---------------------	-------

ERSATZSCHRAUBEN-SATZ S 1000 R (2014-2017-)

	Art.-Nr.: 34470-000	3,90
--	---------------------	------



WUNDERLICH TANKSTUTZEN-PAD

Gestalten Sie die Optik des Tankverschlusses mit wenigen Handgriffen neu. Unsere aus Spezialkunststoff in 3D-Carbon-Look gefertigten Abdeckungen werden durch die sehr aufwendige klare Kunststoffversiegelung zum Blickfang. Der Aufbau der Versiegelung unterstreicht hierbei die dreidimensionale, erhabene Kohlefaseroptik und schützt dauerhaft. Unterseitig mit einem 3M-Spezialklebstoff beschichtet, der haftstark ist und zugleich dünn aufbaut.

- ▷ Einfache Montage
- ▷ Made in Germany

Im Bild evtl. dargestellte weitere Produkte gehören nicht zum Lieferumfang.

S 1000 R (2014-2017-)

■ Carbon-Look Art.-Nr.: 28950-001 29,90



Testen Sie Ihr neues Wunderlich Produkt garantiert ohne Risiko!

Wenn Sie nicht zufrieden sind, können Sie den Artikel innerhalb von **60 Tagen** ab Kaufdatum zurückgeben.

WUNDERLICH TANKPADSET

Auf das Design der R abgestimmter Satz Tankpads.

- ▷ Schützt an allen Kontaktstellen effektiv vor Kratzern, Beschädigungen und Abrieb
- ▷ Der verbesserte Knieschluss vermittelt ein griffigeres Fahrgefühl, das den Fahrspaß deutlich steigert
- ▷ Schwarzes, leicht genarbtetes, weiches PU-Material
- ▷ Selbstklebend
- ▷ Made in Germany
- ▷ 5 Jahre Garantie

Im Bild evtl. dargestellte weitere Produkte gehören nicht zum Lieferumfang.

S 1000 R (2014-2017-)

■ schwarz / 3-teilig Art.-Nr.: 32562-002 49,90



ALLE PRODUKTINFOS AUF WUNDERLICH.DE



Hypershots Ultrashort



Ultraforce

SPEEDPRO COBRA ENDSCHALLDÄMPFER

COBRA Motorrad Auspuffanlagen für BMW Motorräder:
Premium Motorrad Auspuffanlagen – Made in Germany.
COBRA Motorrad Auspuffanlagen stehen für einzigartigen Sound,
individuelles Design und Performance auf höchstem Level.

- ▷ Geringes Gewicht
- ▷ DB Killer
- ▷ Leichter als Serie
- ▷ Hochwertige Werkstoffe
- ▷ Endkappe aus Carbon
- ▷ Exzellenter Korrosionsschutz
- ▷ Optimale thermische Isolierung
- ▷ Verringerung der Abstrahltemperatur
- ▷ Werkstoff: Edelstahl poliert
- ▷ Handgefertigt
- ▷ EG-ABE
- ▷ 2 Jahre Garantie
- ▷ Made in Germany

Im Bild evtl. dargestellte weitere Produkte gehören nicht zum Lieferumfang.

HYPERSHOTS ULTRASHORT S 1000 R (2017-)

■ Euro 4 / VA Matt Black Series	Art.-Nr.: 86607-000	799,00
■ Euro 4 / VA matt gebürstet	Art.-Nr.: 86607-100	599,00

ULTRAFORCE S 1000 R (2017-)

■ Euro 4 / VA matt gebürstet	Art.-Nr.: 86607-200	699,00
------------------------------	---------------------	--------



BATTERY GUARD

- ▷ Ladezustand der Batterie schnell und einfach via Smartphone kontrollieren
- ▷ Inkl. kostenfreier Apple- oder Android-App
- ▷ Einfacher Anschluss mittels Ringösen an die Batterie
- ▷ Für 6 V, 12 V und 24 V Batterien verwendbar
- ▷ Reichweite ca. 6 Meter
- ▷ Vierfarbige, tachometerähnliche Anzeige
- ▷ Mittels einer App Kontrolle von bis zu 5 Batterien möglich

Im Bild evtl. dargestellte weitere Produkte gehören nicht zum Lieferumfang.

Art.-Nr.: 45070-000 29,90

Testen Sie Ihr neues Wunderlich Produkt garantiert ohne Risiko!

Wenn Sie nicht zufrieden sind, können Sie den Artikel
innerhalb von **60 Tagen** ab Kaufdatum zurückgeben.

BATTERIE LADEGERÄT »OPTIMATE 4 DUAL PROGRAM – CANBUS EDITION«

Das Multitalent für alle Bordnetze (normale und CanBus) und alle Batterien (außer Lithium-Batterien) bis 50 Ah.

- ▷ 9-stufiges Ladegerät zur Pflege der Motorrad-Batterie mit automatischen Programmen zur Diagnose, Rettung, Aufladung und Dauererhaltung.
- ▷ Mehrstufige, einzigartiger Zellspannungsausgleich für schnelle und vollständige Aufladung.
- ▷ Alle Informationen auf einen Blick: Stromeingang, Verpolungswarnung, Batteriezustand, Ladestrom und Ladeprogramm (Ladung oder Erhaltung) werden leicht verständlich per LEDs angezeigt.
- ▷ Fest programmierter Ladeplan aus mehrstufigem Batterietest, ggf. Impulsrettung (falls tiefenentladen), kontrollierte Ladung und anschließende Dauererhaltung.
- ▷ Vollautomatische CanBus-Steuerung:
Nach Anschluss des Ladegerätes an die BMW »weckt« dieses den CanBus. Ein Einschalten der Zündung ist nicht notwendig!
Nach erfolgtem Ladevorgang wird der CanBus nochmals getestet und das Optimate4 schaltet auf Dauererhaltung/Optimierung der Batterie.
- ▷ Spezialprogramm für die Batterie-Dauererhaltung mit extrem geringer Stromaufnahme (0,095 A) und einem ständigen Wechsel zwischen Test und Ladung der Batterie.
- ▷ Erhöhte Batterie-Lebensdauer von bis zu 400%.
- ▷ Rettet selbst stark tiefenentladene Batterie mit weniger als 0,5V Spannung in einem 48 Stunden Rettungszyklus in zwei Phasen (Rettung und Turbo-Rettung). Falls erfolglos, schaltet es sich danach automatisch ab.
- ▷ Leicht von CanBus auf normale Bordnetze umstellbar (Kurzanleitung auf der Rückseite des Ladegerätes).
- ▷ Direktanschluss an die Batterie oder an BMW-Steck-Dose bzw. jede andere DIN-Steckdose.
- ▷ Inclusive DIN-Stecker für die Bordsteckdose sowie Klemmensatz. Mit wasserfesten Schnellkupplungen zum Ladegerät (Optimate-Kupplungssystem).

- ▷ Wetterfestes Gehäuse (nach IP54)
- ▷ Kann auch an Wand oder Haken befestigt werden (vier integrierte Befestigungsbohrungen).
- ▷ Lange Netz- und Ladekabel (je ca. 2 Meter).
- ▷ Ladestrom (Hauptladung) 1,0 A bis 14,3 V Spannung erreicht sind.
- ▷ 3 Jahre Garantie.

Art.-Nr.: 20190-200

89,90



WUNDERLICH EDITION
FÜR CANBUS- & NORMALE BORDNETZE



Wetterfestes Gehäuse (nach IP54)





Wunderlich
Suspension



FEDERBEIN DYNAMIC WESA, HINTEN

Das WESA Dynamic Feedback wird, wie üblich, individuell auf das Fahrergewicht, die Beladungszustände und den Einsatzzweck abgestimmt. Ob Sie 50, 80, 100 oder 120 Kilogramm auf die Waage bringen, ob Sie mit Zuladung durch Sozium oder Gepäck fahren – wir sollten es nur wissen, damit wir anhand Ihrer Sonderwünsche die Abstimmung der Federraten festlegen und Ihre Fahrsicherheit steigern können!

Für die Verkopplung ist die Einsendung Ihres original Dynamic ESA Federbeins erforderlich.

- ▷ Mit ABE
- ▷ 5 Jahre Garantie
- ▷ Made in Germany

UNSER SERVICE → IHR VORTEIL:

Unsere Federbeine werden für Sie individuell gefertigt. Hierzu benötigen wir die folgenden Angaben:

- ▷ Fahrer- / Beifahrergewicht
- ▷ Gepäckgewicht
- ▷ Fahrstil
- ▷ Einsatzzweck

Dynamic WESA hinten

im Wunderlich Online-Shop

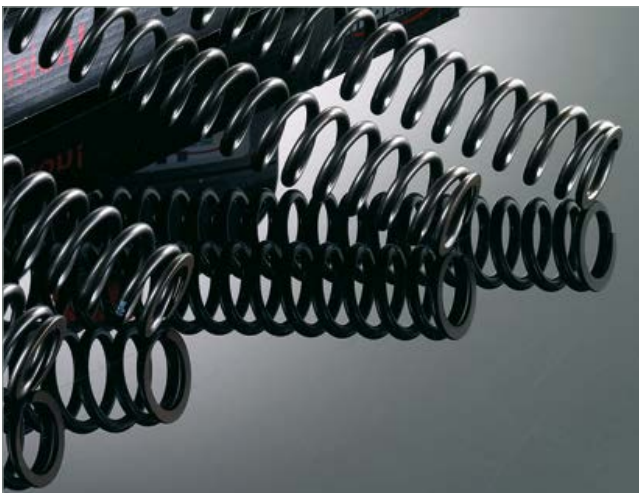

GABELFEDERN

Eine enormer Gewinn für Komfort und Sicherheit: Mit den linearen Gabelfedern spricht die Gabel nicht nur feinfühlicher auf Bodenebenheiten an.

- ▷ Hochwertiger Chrom-Silizium-Federstahl
- ▷ Feines Ansprechverhalten
- ▷ Verbessertes Geradeauslauf und Kurvenstabilität
- ▷ Minimiertes Bremsnicken und kein Durchschlagen mehr
- ▷ Größerer Komfort – auch bei hoher Zuladung
- ▷ Mit ABE (keine Eintragung in Fz-Papiere erforderlich)

S 1000 R

bei Standardhöhe hinten

im Wunderlich Online-Shop

bei Tieferlegung hinten / -20 mm*

im Wunderlich Online-Shop

* Gabel zum Umbau einschicken

FEDERBEIN, HINTEN

Suspension 640: Die Basisausführung des Federbeins wartet mit derselben Technik auf, wie die aufwendigeren Versionen. Der Unterschied liegt im Verzicht auf den außenliegenden Ausgleichsbehälter und die Einstellmöglichkeiten in der Druckstufe. Sie macht keine Kompromisse in punkto Ansprechverhalten und Haltbarkeit. Radialkolben, Nasslauführung, tefloneführte Pendellager und weitere Merkmale definieren hier den Standard für ein Basis-Federbein neu. Selbstverständlich ist auch hier die Federbasis stufenlos und die Zugstufe durch ein offenes Bleedsystem mit 22 Klicks über einen extrem breiten Bereich einstellbar. Das Federbein ist mit vielen Extras nachrüstbar.

Suspension 643: Mit schwenkbarem Ausgleichsbehälter. Bei diesem Federbein ist der Ausgleichsbehälter quer angebaut und schwenkbar. Dies bietet vielseitige Einbaumöglichkeiten in nahezu alle Fahrzeuge mit limitiertem Platz. Ein solides Frästeil mit integrierten Verstellereinheiten für High- und Low-Speed der Druckstufe bildet die obere Aufnahme. Daran angeschlossen ist der Ausgleichsbehälter. Druck- und Zugstufe sind in jeweils 22 Klicks verstellbar und bieten Ihnen alle Möglichkeiten zur Feinabstimmung ohne Kompromisse. Fahrwerksunruhen durch unkontrollierte Stöße werden durch ein Überdruckventil effektiv verhindert. Die Federbasis ist stufenlos über einen beiliegenden Hakenschlüssel oder sogar hydraulisch einzustellen. Der Winkel des Behälters lässt sich im Nachhinein von Wunderlich Fahrwerksexperten verändern.

- ▷ Mit ABE
- ▷ 5 Jahre Garantie
- ▷ Weltweiter Austausch-Service
- ▷ Made in Germany

UNSER SERVICE -> IHR VORTEIL:

Unsere Federbeine werden für Sie individuell gefertigt. Hierzu benötigen wir die folgenden Angaben:

- ▷ Fahrer- / Beifahrergewicht
- ▷ Gepäckgewicht
- ▷ Fahrstil
- ▷ Einsatzzweck

Suspension 640	im Wunderlich Online-Shop
Suspension 643	im Wunderlich Online-Shop



Wunderlich
Suspension



Wunderlich Suspension 640



Wunderlich Suspension 643



ALLE PRODUKTINFOS AUF WUNDERLICH.DE

Individualisierung		Aufpreis
Höhenvariante	wahlweise von +20 mm bis zu -20 mm	inklusive
Federvorspannung per Hakenschlüssel	nur hinten möglich	inklusive
Federvorspannung per Hydraulik	nur hinten möglich	im Wunderlich Online-Shop



WUNDERLICH KENNZEICHENTRÄGER »LEGERE-VARIO«

In allen Bereichen einstellbarer Alu Nummernschildträger für die BMW S 1000 R.

- ▷ In der Neigung verstellbar
- ▷ Kann auch näher zum Hinterrad gerückt werden
- ▷ Das Nummernschild kann zudem nach oben, nahezu bündig mit dem Heck, verschoben werden
- ▷ Das Bohrbild des Original-Nummernschildträgers kann übernommen werden
- ▷ Eintragung nicht erforderlich
- ▷ Lasergeschnittenes, eloxiertes Aluminium, schwarz pulverbeschichtet
- ▷ Made in Germany
- ▷ 5 Jahre Garantie

Im Bild evtl. dargestellte weitere Produkte gehören nicht zum Lieferumfang.

S 1000 R (2014-2017-)

■ schwarz	Art.-Nr.: 36090-002	189,90
-----------	---------------------	--------

Kundenbewertung



Toller Kennzeichenhalter mit vielen Einstellungsmöglichkeiten und guter Passform.

User Nebojsa



LED-RÜCKLICHT RAUCH

Der leichte, sichere Ersatz für das Original-Rücklicht.

- ▷ Keine Einschaltverzögerung = wesentlich bessere Signalwirkung
- ▷ Leichter Umbau ohne weitere Änderungen – einfach gegen Original austauschen
- ▷ Komplette, einbaufertige Einheit
- ▷ Mit E-Zulassung (Eintragung nicht erforderlich)

Im Bild evtl. dargestellte weitere Produkte gehören nicht zum Lieferumfang.

S 1000 R (2014-2017-)

<input type="checkbox"/> rauch	Art.-Nr.: 44330-000	109,90
--------------------------------	---------------------	--------

Kundenbewertung



Kurz und bündig: Sieht sehr schick aus, passt genau, Einbau mit ein bisschen Geschick auch ohne große Schwierigkeiten. Klare Kaufempfehlung
Ps: Montiert auf einer S1000R, Bj. 2017

User Bodo



WUNDERLICH SICHERHEITS-ÖLSTOPFEN

Sicherheits-Ölstopfen mit einfacher Handhabung und optimalem Diebstahlschutz.

- ▷ Einfache Handhabung und optimaler Diebstahlschutz
- ▷ Nur zu öffnen mit unserem mitgelieferten Spezialschlüssel
- ▷ mit Öl-Peilstab
- ▷ Einteiliger Aufbau
- ▷ Absolut dicht
- ▷ Hochwertiges Finish
- ▷ Schlüssel als Schlüsselanhänger vorgesehen
- ▷ Lieferung inkl. Stopfen, Schlüssel, Dichtung und Schlüsselring
- ▷ 5 Jahre Garantie
- ▷ Made in Germany

Im Bild evtl. dargestellte weitere Produkte gehören nicht zum Lieferumfang.

S 1000 R (2014-2017-)

<input type="checkbox"/> silber	Art.-Nr.: 35990-001	49,90
---------------------------------	---------------------	-------

ERSATZSCHLÜSSEL FÜR WUNDERLICH SICHERHEITS-ÖLSTOPFEN

<input type="checkbox"/> VA	Art.-Nr.: 27431-000	6,90
-----------------------------	---------------------	------



Testen Sie Ihr neues Wunderlich Produkt garantiert ohne Risiko!

Wenn Sie nicht zufrieden sind, können Sie den Artikel innerhalb von **60 Tagen** ab Kaufdatum zurückgeben.

CARBON-TEILE



Produkt	Fahrzeug	Art.-Nr.	Preis
Bugspoiler / einteilig	S 1000 R (2014-2016)	36196-001	669,00
Bugspoiler	S 1000 R (2017-)	36196-201	669,00
Heckverkleidung / links	S 1000 R (2014-2017-)	36194-101	229,00
Heckverkleidung / rechts	S 1000 R (2014-2017-)	36194-001	229,00
Hinterradabdeckung	S 1000 R (2014-2017-)	35860-001	269,00
Kotflügel vorne	S 1000 R (2014-2017-)	36200-001	249,00
Kupplungsdeckelabdeckung	S 1000 R (2017-)	35881-000	159,90
Lampenmaske	S 1000 R (2014-2017-)	36160-101	449,00
Lampenmaske / seitliche Abdeckung links	S 1000 R (2014-2017-)	36191-101	129,90
Lampenmaske / seitliche Abdeckung rechts	S 1000 R (2014-2017-)	36191-001	129,90
Luftfilterabdeckung	S 1000 R (2014-2017-)	36210-201	229,00
Motordeckel-Schützer / Kupplungsdeckel-Abdeckung	S 1000 R (2014-2016)	35890-001	159,90
Motordeckel-Schützer / LiMa-Abdeckung	S 1000 R (2014-2017-)	35870-001	179,90
Motordeckel-Schützer / Zündrotor-Abdeckung	S 1000 R (2014-2017-)	35880-001	129,90
Nummernschildträger	S 1000 R (2014-2017-)	36260-001	229,00
Obere Heckverkleidung	S 1000 R (2014-2017-)	36195-001	159,90
Rahmenabdeckung links	S 1000 R (2017-)	36197-501	199,90
Rahmenabdeckung rechts	S 1000 R (2017-)	36197-401	199,90
Rahmenschutz / links	S 1000 R (2014-2016)	36197-101	199,90
Rahmenschutz / rechts	S 1000 R (2014-2016)	36197-001	199,90
Ritzelabdeckung	S 1000 R (2014-2017-)	36198-001	199,90
Schwingschutz / Satz	S 1000 R (2014-2017-)	35900-001	249,00
Seitenverkleidung / links	S 1000 R (2014-2016)	36193-101	229,00
Seitenverkleidung / rechts	S 1000 R (2014-2016)	36193-001	229,00
Tankverkleidung / links	S 1000 R (2014-2017-)	36180-301	259,00
Tankverkleidung / rechts	S 1000 R (2014-2017-)	36180-201	259,00
Untere Heckverkleidung	S 1000 R (2014-2017-)	36195-101	409,00
Verkleidungsseitenteil links	S 1000 R (2017-)	36151-101	229,00
Verkleidungsseitenteil rechts	S 1000 R (2017-)	36151-001	229,00
Wasserkühlerabdeckung / links	S 1000 R (2014-2016)	36192-101	399,00
Wasserkühlerabdeckung / rechts	S 1000 R (2014-2016)	36192-001	399,00
Wasserkühlerabdeckung / Plakettenträger links	S 1000 R (2017-)	36152-101	399,00
Wasserkühlerabdeckung / Plakettenträger rechts	S 1000 R (2017-)	36152-001	399,00



WUNDERLICH BEHÄLTERDECKEL

Höchste Aluminium-Fräskunst an exponierter Stelle. Integriertes Design und technisch eine äußerst stabile Weiterentwicklung des einfachen Original-Plastikdeckels.

- ▷ Wesentlich stabiler als der Original-Deckel
- ▷ Behälter wird optisch aufgewertet
- ▷ Selbstsichernde Einrastgewinde
- ▷ Titanfarben eloxiert
- ▷ Einfache Montage – einfach austauschen
- ▷ 5 Jahre Garantie
- ▷ Made in Germany

Im Bild evtl. dargestellte weitere Produkte gehören nicht zum Lieferumfang.

S 1000 R (2014-2017-) FÜR FUSSBREMSBEHÄLTER-DECKEL

■ titan	Art.-Nr.: 36030-003	39,90
---------	---------------------	-------



BREMSFLÜSSIGKEITSBEHÄLTER »LIGHTCUP«

Der auf das Nötigste reduzierte Ersatz für die Original-»Tasse«. Der aus dem vollen CNC gefräste Ausgleichsbehälter mit drehbarem 90° Anschluss und einem Schauglas aus Jenaglas machen den Behälter zur optischen und technischen Innovation. Der Behälter wird mittels einer leichten Aluhalterung am Lenker befestigt. Die ganze Lenkeinheit erscheint nun wesentlich aufgeräumter.

- ▷ Auch für den Einsatz am Fußbremszylinder geeignet
- ▷ Eintragungsfrei
- ▷ Made in Germany

Im Bild evtl. dargestellte weitere Produkte gehören nicht zum Lieferumfang.

S 1000 R (2014-2017-)

■ schwarz	Art.-Nr.: 36050-002	79,90
-----------	---------------------	-------



HECKLIFTERAUFNAHME

Montagegeständeraufnahme aus Aluminium zum Schutz der Schwinge und für die optimale Aufnahme und Führung der Montage-Haken. Made in Germany.

Im Bild evtl. dargestellte weitere Produkte gehören nicht zum Lieferumfang.

S 1000 R (2014-2017-)

■ silber	Art.-Nr.: 36690-101	19,90
■ schwarz	Art.-Nr.: 36690-102	19,90



ELEPHANT & Co. – EINE KLEINE MATERIALKUNDE.

Mit unserer Haltung, nur allerbeste Qualität zu liefern, werden unsere Tankrucksäcke und Motorradtaschen fast ausschließlich aus hochwertigem CORDURA®-Gewebe gefertigt. Sie sind mit unserem CORDURA®-Label gekennzeichnet.

Was aber ist CORDURA® eigentlich? CORDURA® ist ein Material, das durch seine überragende Abriebfestigkeit und Robustheit gekennzeichnet ist. Es handelt sich um eine eingetragene Marke des Schweizer Unternehmens Invista. Die Entwickler dort schufen ein besonderes Verfahren technisches Gewebe aus Polyamid, also Nylon, herzustellen. Das Besondere daran: Bei der Herstellung von CORDURA® werden Polyamid Fasern zunächst systematisch zerschnitten, danach erneut versponnen, um schließlich endgültig verwoben zu werden. Damit erhält es seine wesentlichen, spezifischen Material- und Gewebeeigenschaften. Es ist reiß- und abriebfester sowie robuster als herkömmliches

Nylon. Die leicht angeraute Oberfläche gibt dem Material einen angenehmen und rutschfesten Griff. Es ist wasserabweisend: Feuchtigkeit perlt einfach ab und trocknet extrem schnell. Was CORDURA® für unseren Einsatzzweck besonders interessant macht, ist seine außerordentliche Abriebfestigkeit im Vergleich zu Baumwolle, Polyester oder herkömmlichem Nylon. Tankrucksäcke und Taschen sind auf dem Motorrad ständig einer hohen Beanspruchung ausgesetzt. Wind und Wetter, Feuchtigkeit und Regen, Schmutz, aber auch die mit der Sonneneinstrahlung verbundene UV-Strahlung sowie die allgegenwärtigen, mechanischen Belastungen beanspruchen das Material aufs Höchste. Während andere, minderwertigere Materialien unter dieser Belastung relativ schnell verschleifen und an Stabilität und Zuverlässigkeit verlieren, behält CORDURA® über einen langen Einsatzzeitraum seine Materialeigenschaften und sein Erscheinungsbild.

Die klassische ELEPHANT-Serie.

Aber CORDURA® ist nicht gleich CORDURA®. CORDURA® 330, die leichteste und dünnste Variante, wird meist in Bekleidung oder sehr leichten Taschen verwendet. 500er CORDURA® ist ideal, wenn es beim Einsatz grundsätzlich auf maximale Robustheit bei minimalem Gewicht ankommt, wie bei unserer neuen DRYBAG-Serie. Wir bei Wunderlich verwenden für die klassische ELEPHANT Serie ausschließlich CORDURA® 1000, den »Outdoor-Panzer«, das perfekte und in jeder Hinsicht widerstandsfähigste Material.

Bei allen Vorzügen wissen Spezialisten jedoch auch, dass CORDURA® einen Nachteil hat: Wegen seiner rauen Struktur und der damit verbundenen größeren Oberfläche lässt es sich im Vergleich zu Nylon nur mit aufwendigeren Verfahren

beschichten. Die Beschichtung erfolgt mit einer PVC-freien Acrylat- oder Polyurethanbeschichtung. Durch die Imprägnierung mit Fluorcarbon ist unser Gewebe zudem schmutz- und wasserabweisend. Wir betreiben den Aufwand aus Überzeugung, um aus diesem einzigartigen hochwertigen technischen Gewebe perfekte, lang- lebige, belast- und beanspruchbare Motorradtaschen zu fertigen.

Diese aufwendigen Verfahren und die sorgfältige Fertigung und Verarbeitung haben einen Wert. Einen Wert, der sich auch im Preis niederschlägt, ja niederschlagen muss. Dazu stehen wir. Der Preis ist jedoch lange vergessen, wenn Ihr Wunderlich Tankrucksack auch nach Jahren und unzähligen Kilometern zuverlässig gute Dienste leistet. Wie am ersten Tag.





Die klassische ELEPHANT-Serie.



Die neue ELEPHANT **DRYBAG**-Serie.

Neu: ELEPHANT DRYBAG. Puristisch. Wasserdicht.

2021 nehmen wir ein neues Familienmitglied in der ELEPHANT Reihe auf: Die **DRYBAG**-Serie. Alle Taschen der ELEPHANT **DRYBAG**-Serie sind gekennzeichnet durch ein reduziertes, puristisches Design mit hohem Wiedererkennungswert und durch ihre absolut wasserdichte Konfektionierung. Sie sind UV-stabil, robust konstruiert und langlebig.

Zum Einsatz kommt -wie beim traditionellen ELEPHANT-CORDURA®, hier in der 500er Ausführung. Dessen feinere Webstruktur unterstreicht das puristische Erscheinungsbild der neuen Serie. Zur Herstellung der Wasserdichtigkeit und der Formstabilität wird auf dieses hochwertige technische Gewebe innerseitig eine durable TPU-Schicht laminiert. Alle Nähte und Dopplungen sind sorgfältig wasserdicht verschweißt. Die Reiß-

verschlüsse sind hochwertigen verarbeitet sowie wasser- und staubdicht. Sie sind komfortabler in der Handhabung.

Auf der Oberseite werden die **DRYBAG** mit einer zusätzlichen integrierten Schutzkappe abgeschlossen, die in der gleichen Art wie der Tankrucksack selbst hergestellt wird. Die Schutzkappe deckt die Oberseite der Taschen sowie die Reißverschlüsse zusätzlich ab. Diese Konstruktion sorgt für absolute Wasserdichtigkeit.

Die Schutzkappe verfügt über ein dem militärischen MOLLE-System nachempfundenenes, vielseitig nutzbares Halterungssystem aus regelmäßig angeordneten ovalen Öffnungen. Hier können auf einfache Weise Zusatztaschen integriert werden.





NEU!



Weiteres Staufach im Deckel



Dank der Aufnahmeschlaufen ...



... lässt sich weiteres Zubehör befestigen



Bis zu 12l Fassungsvermögen



Fahrzeugspezifische Systemhalterung

WUNDERLICH ELEPHANT DRYBAG TANKRUCKSACK

Unser kompakter Tankrucksack ist die ideale Lösung für die alltägliche Fahrt, aber auch für eine Eintages- oder Mehrtages-tour. Er verfügt über ein Volumen von 12 Litern, das sich im Alltag als sehr zweckmäßig erwiesen hat. Der passgenaue, mit einem Handgriff herausnehmbare Formeinsatz im Inneren ist mit einer per Klett verschließbaren Innentasche ausgestattet. Diese ist gut zugänglich. Die Klappe des **DRYBAG** Tankrucksacks ist mit einer Netztasche ausgestattet, die mit einem Reißverschluss versehen ist. Sie nimmt auf, was unterwegs griffbereit sein soll.

Der formstabile Tankrucksack bietet dem Gepäck sicheren Halt und Schutz und er flattert auch bei hohen Geschwindigkeiten nicht. Er verursacht deshalb auch keine geschwindigkeitsbedingten Flattergeräusche. Besonders auch, weil keine zusätzliche wasserdichte Haube für Regenfahrten benötigt wird.

- ▷ Ideal als täglicher Begleiter, groß genug für den Wochenendtrip
- ▷ Neue, puristische Form und Ausführung mit hohem Wiedererkennungswert
- ▷ Wasserdicht, hochfest, robust, abriebsicher, langlebig
- ▷ Ideal für den täglichen Einsatz mit leicht zugänglichem, funktionalem Stauraum
- ▷ UV-stabil ausgerüstet
- ▷ Dem militärischen MOLLE-System nachempfundenen, vielseitig nutzbares Halterungssystem für Zubehörtaschen auf der Oberseite der Abschlusskappe
- ▷ Wasser- und staubdichte Reißverschlüsse
- ▷ Bequemer Tragegriff
- ▷ Griffige und ergonomisch geformte Zipper
- ▷ Passgenauer, stabiler Einsatz für optimale Formstabilität mit separater Tasche
- ▷ Perfekter Halt und Schutz fürs Gepäck – kein Flattern bei hohen Geschwindigkeiten
- ▷ Mit Zipper ausgestattete Netztasche im Deckel
- ▷ Geringes Eigengewicht
- ▷ Werkstoff: CORDURA® 500, hochfest und abriebsicher, wasser- und staubdicht, innen zusätzlich TPU (Thermoplastisches Polyurethan)-beschichtet, Nähte und Dopplungen wasserdicht verschweißt
- ▷ Farbe: schwarz
- ▷ Maße: Länge: 31 cm / Breite: 24 cm / Höhe: 17 cm
- ▷ Volumen ca.: 12 Liter
- ▷ 5 Jahre Garantie

Im Bild evtl. dargestellte weitere Produkte gehören nicht zum Lieferumfang.

ELEPHANT DRYBAG TANKRUCKSACK

■ schwarz	Art.-Nr.: 44151-000	189,90
-----------	---------------------	--------

SYSTEMHALTERUNG FÜR ELEPHANT DRYBAG TANKRUCKSACK S 1000 R (2014-2017-)

■ schwarz	Art.-Nr.: 20667-010	69,90
-----------	---------------------	-------

WUNDERLICH ELEPHANT DRYBAG SITZBANK- UND GEPÄCKTRÄGERTASCHE

Unsere multifunktionale und kompakte Tasche, kann entweder auf dem Gepäckträger oder dem Soziussitz schnell und unkompliziert befestigt werden. Perfekt, wenn auf die Schnelle zusätzlicher Stauraum benötigt wird. Sie verfügt über ein Volumen von 12 Litern, das sich bei Bedarf auf 16 Liter erweitern lässt. Die Basis der Toptasche ist mit einem umlaufenden formstabilen Einsatz ausgestattet. Im Deckel befindet sich eine großzügige Netztasche für alles was unterwegs griffbereit sein soll. Sie wird mit einem Reißverschluss verschlossen.

Die formstabile Tasche bietet dem Gepäck sicheren Halt und Schutz und sie flattert auch bei hohen Geschwindigkeiten nicht. Sie verursacht deshalb auch keine geschwindigkeitsbedingten Flattergeräusche. Besonders auch, weil keine zusätzliche wasserdichte Haube für Regenfahrten benötigt wird.

- ▷ Multifunktionale und kompakte Tasche, groß genug für den Wochenendtrip
- ▷ Anpassbares Volumen – ausziehbar (12 bis 16 Liter Inhalt) durch umlaufenden Reißverschluss
- ▷ Neue, puristische Form und Ausführung mit hohem Wiedererkennungswert
- ▷ Wasserdicht, hochfest, robust, abriebsicher, langlebig
- ▷ Ideal für den täglichen Einsatz mit leicht zugänglichem, funktionalem Stauraum
- ▷ UV-stabil ausgerüstet
- ▷ Dem militärischen MOLLE-System nachempfundenenes, vielseitig nutzbares Halterungssystem für Zubehörtaschen auf der Oberseite der Abschlusskappe
- ▷ Wasser- und staubdichte Reißverschlüsse
- ▷ Bequemer Tragegriff
- ▷ Griffige und ergonomisch geformte Zipper
- ▷ Passgenauer, stabiler Einsatz für optimale Formstabilität
- ▷ Perfekter Halt und Schutz fürs Gepäck – kein Flattern bei hohen Geschwindigkeiten
- ▷ Mit Zipper ausgestattete Netztasche im Deckel
- ▷ Geringes Eigengewicht
- ▷ Werkstoff: CORDURA® 500, hochfest und abriebsicher, wasser- und staubdicht, innen zusätzlich TPU (Thermoplastisches Polyurethan)-beschichtet, Nähte und Dopplungen wasserdicht verschweißt
- ▷ Farbe: schwarz
- ▷ Maße (L/B/H): 31 cm / 24 cm / 17 cm
- ▷ Volumen ca.: 12 Liter (erweiterbar auf 16 Liter)
- ▷ 5 Jahre Garantie

Im Bild evtl. dargestellte weitere Produkte gehören nicht zum Lieferumfang.

PASSEND FÜR ALLE GEPÄCKTRÄGER ODER SOZIUSSITZE

■ schwarz Art.-Nr.: 44152-000 189,90

NEU!



Bis zu 16l Fassungsvermögen



Zusätzliches Staufach im Deckel



Dank der Aufnahmeschlaufen ...



... lässt sich weiteres Zubehör befestigen



Anwendungsbeispiel Befestigung einer weiteren Tasche an Aufnahmeschlaufen

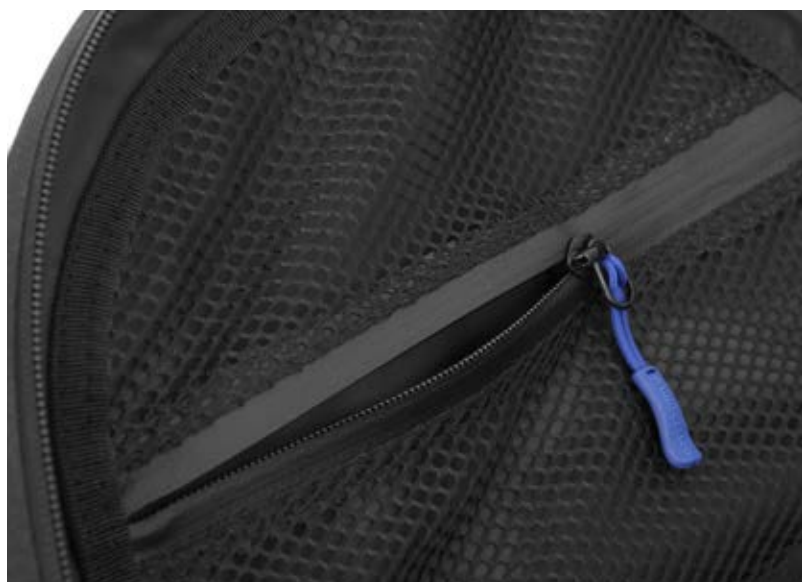



WUNDERLICH TANKRUCKSACK »ELEPHANT SPORTBAG«

Auf das Design abgestimmter, maßgeschneiderter Tankrucksack, der maximale Bewegungsfreiheit bietet und für optimale Designintegration und perfekte Raumausnutzung steht.

- ▷ Schnelles An-/Abbauen: LOXX-Schnellverschlüsse am Tank, sind im Lieferumfang enthalten
- ▷ Kompakt für volle Bewegungsfreiheit
- ▷ Formschlüssiger Sitz ohne zu Rutschen, etc.
- ▷ 5 Liter Inhalt
- ▷ E-CONNECT: Doppelt geschützter Kabelzugang für Audio- und/oder Ladekabel.
- ▷ Einstellbares Gumminetz auf der Oberseite der Tanktasche für Handschuhe, etc. Staub- und wasserabweisende Reißverschlüsse mit griffigen Zippern
- ▷ Dezente, sichere Halter ohne große Blechaufnahmen (wie für Original-Tankrucksack)
- ▷ Innenverstärkung: Verstärkungs-Einlagen für optimale Formstabilität. Verhindert das Ausbeulen
- ▷ Wasserabweisendes, Fluorcarbon imprägniertes Cordura®-Gewebe. Hochfest, abriebsicher und kann nicht ausbleichen.
- ▷ Geringes Gewicht
- ▷ Made in Europe
- ▷ 5 Jahre Garantie

Im Bild evtl. dargestellte weitere Produkte gehören nicht zum Lieferumfang.

S 1000 R (2014-2017-)

■ carbon	Art.-Nr.: 36630-104	179,90
■ schwarz	Art.-Nr.: 36630-000	159,90

TRAGEGURT FÜR TANKRUCKSACK

■ schwarz	Art.-Nr.: 20701-002	19,90
-----------	---------------------	-------



Tankrucksack mit Schnellverschlüssen und vielen Praktischen Details



Dezente LOXX-Schnellverschlüsse (im abgenommenen Zustand kaum sichtbar) und Klettsicherung an der Tanktasche

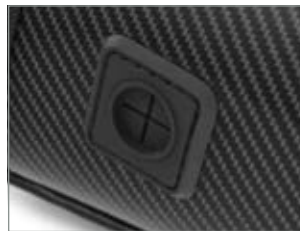

E-Connect (wasserfester Kabelzugang) und Zickzack-Gummi für die Aufnahme von Handschuhen etc.



WUNDERLICH HECKTASCHE »SPORT«

Auf das Design der S1000 abgestimmte Sitzbanktasche, die maximale Bewegungsfreiheit bietet und für optimale Designintegration und perfekte Raumausnutzung steht.

- ▷ Kompakt für volle Bewegungsfreiheit
- ▷ Formschlüssiger Sitz ohne zu Verrutschen
- ▷ Wird auf der Soziussitzbank befestigt
- ▷ Zuverlässiger Halt auch bei hohen Geschwindigkeiten
- ▷ Innenverstärkung für optimale Formstabilität
- ▷ Das Blaue Innenfutter sorgt für mehr Übersichtlichkeit
- ▷ Wasserabweisendes, teflonbeschichtetes CORDURA-Gewebe. Hochfest, abriebsicher und kann nicht ausbleichen
- ▷ Geringes Eigengewicht
- ▷ Maße (L / B / H) in cm: 30 x 20 x 9
- ▷ Volumen in Litern (ca.): 4
- ▷ Made in Europe
- ▷ 5 Jahre Garantie

Im Bild evtl. dargestellte weitere Produkte gehören nicht zum Lieferumfang.

S 1000 R (2014-2017-)

■ schwarz	Art.-Nr.: 36640-000	149,90
-----------	---------------------	--------

NEU!





REISE **empfehlung**
MOTORRAD
MOTORRAD NEWS
TIPP



Tankrucksack »Elephant«



Schnellverschluss: vorne öffnen



und mit einem Handgriff abnehmen



Zusatzbefestigungen vorne für Offroad/schwere Beladung



Zusatzbefestigungen hinten für Offroad/schwere Beladung

WUNDERLICH TANKRUCKSACK »ELEPHANT«

Die wasserfeste, maßgeschneiderte Gepäckbeförderung mit einem multifunktionalen Befestigungskonzept, das es so bisher noch nicht gab. Eine Grundplatte wird mit wenigen Handgriffen am Fahrzeug befestigt und nimmt den Tankrucksack per Schnellbefestigung auf. Einfach die Haltezunge des Tankrucksacks durch die Aufnahme an der Grundplatte schieben und vorne verschließen. Eine geniale Schnellbefestigung, die auch mit Handschuhen etc. ein sekundenschnelles An- und Abbauen ermöglicht.

- ▷ Wasserabweisendes, Fluorcarbon imprägniertes Cordura®-Gewebe
- ▷ Ausziehbar, mit bis zu 23 Litern Maximalinhalt
- ▷ Verkleinerbar (mit umlaufendem Reißverschluss) auf 15 Liter
- ▷ Mit einem Handgriff abnehmbar
- ▷ Einfacher Zugang zum Tankeinfüllstutzen (abklappbar)
- ▷ Maximale Raumausnutzung, sicherer Halt und Schutz des Lackes durch Verwendung einer Grundplatte
- ▷ Einmalige Schnellbefestigung am Fahrzeug mit zusätzlicher OffRoad-Sicherung
- ▷ Sehr großes (A4), wendbares und abnehmbares Kartenfach aus weicher, robuster PVC-Folie
- ▷ Wasserabweisender Rundumreißverschluss (180°) für ein leichtes Einlegen und Herausnehmen der Karte
- ▷ Wasserabweisende Kabeldurchführung für elektrische Leitungen, wie Handy-Ladekabel etc.
- ▷ Oben aufgebrachtes ZickZack-Gummi für die schnelle Aufnahme von Handschuhen etc.
- ▷ Innenverstärkung durch PE-Einlage für optimale Formstabilität verhindert ein Ausbeulen
- ▷ Auf der Innenseite zusätzlich beschichtet – hochfest, abriebsicher und kann nicht ausbleichen
- ▷ Tragesystem: Kann mit beiliegenden Tragegurten als Rucksack/Umhängetasche genutzt werden
- ▷ Besonders haftstarkes Unterbodenmaterial, welches sich an den Tank anpasst und ein Verrutschen der Grundplatte verhindert
- ▷ Made in Europe
- ▷ 5 Jahre Garantie

Im Bild evtl. dargestellte weitere Produkte gehören nicht zum Lieferumfang.

TANKRUCKSACK INKL. KARTENFACH

■ schwarz	Art.-Nr.: 20600-000	199,90
-----------	---------------------	--------

SYSTEMHALTERUNG FÜR TANKRUCKSACK S 1000 R (2014-2017-)

■ schwarz	Art.-Nr.: 20667-010	69,90
-----------	---------------------	-------



ELEPHANT
by Wunderlich

Testen Sie Ihr neues Wunderlich Produkt garantiert ohne Risiko!

Wenn Sie nicht zufrieden sind, können Sie den Artikel innerhalb von **60 Tagen** ab Kaufdatum zurückgeben.

REISE online
MOTORRAD
EMPFEHLUNG

MOTORRAD NEWS
TIPP

- MADE BY
WUNDERLICH
- GARANTIE
5*
JAHRE
- MADE IN
EUROPE
- WASSER
ABWEISEND
- CORDURA
GEWEBE



Abnehmbares, wendbares Kartenfach mit 180°-Kartenfach-Öffnung inklusive



Systemhalterung für Tankrucksack



ZickZack-Gummi für z.B. Handschuhe



Geschütztes Ersatzvisier-Fach



Mit bis zu 25 Litern Maximalinhalt



Kabeldurchführung



Wasserabweisendes, Fluorcarbon imprägniertes Cordura®-Gewebe



Leicht zugängliche Zusatztaschen mit Innenfächern



Wasserabweisender Rundumreißverschluss



Das Kartenfach kann auch ohne Tankrucksack am Fahrzeug verwendet werden



Einfacher Zugang zum Tank

Kundenbewertung



Ich bin echt begeistert, nicht nur weil er mir Optisch am besten gefiel, nein auch die Funktion der Aufbau und das Gesamtkonzept ist klasse. Nur die Sitzbank abnehmen und zwei Schrauben an der Tankverkleidung lösen und die Grundplatte befestigen. Fertig!! Das ganze dauert keine 3 Min. Viele kleine Taschen, Karten-Klarsichthülle, alles top, ich bin begeistert. Zum Tanken ist nur eine Schnalle zu lösen und der gesamte Rucksack lässt sich hochklappen.

User Marcus M.



Inkl. wasserdichtem Gepäcksack



Organizertasche

Ersatz-Kartenfach

NEU!



Gepäcksack wasserdicht



Regenhaube »Basic«



NEU!



WUNDERLICH ZUBEHÖR FÜR TANKRUCKSACK »ELEPHANT«

Im Bild evtl. dargestellte weitere Produkte gehören nicht zum Lieferumfang.

WUNDERLICH ORGANIZERTASCHE

- ▷ Ordnung und schneller Zugriff auf wichtige Dinge
- ▷ Geräumig, herausnehmbar, mit praktischen Fächern
- ▷ Passend zu unseren Tankrucksäcken »ELEPHANT«
- ▷ Wird per Schnellaufnahme am Tankrucksack befestigt

■ schwarz	Art.-Nr.: 20680-000	29,90
-----------	---------------------	-------

WUNDERLICH ERSATZ-KARTENFACH

■ schwarz	Art.-Nr.: 20700-000	29,90
-----------	---------------------	-------

WUNDERLICH GEPÄCKSACK WASSERDICHT

- ▷ Wasserdichtes Polyester 75d
- ▷ PU-beschichtet
- ▷ Ultraleicht und abriebfest
- ▷ Dichter, verstärkter Rollverschluss mit Steckschloss
- ▷ Zusätzlicher Befestigungshaken am Verschluss
- ▷ Speziell abgedichtete Doppelnähte
- ▷ Blau, mit Wunderlich-Logos
- ▷ Volumen in Litern: klein ca. 8l / groß ca. 30l
- ▷ Made in Europe
- ▷ 5 Jahre Garantie

Im Bild evtl. dargestellte weitere Produkte gehören nicht zum Lieferumfang.

■ blau / groß & klein im Set	Art.-Nr.: 44000-300	14,90
■ blau / groß	Art.-Nr.: 44000-200	9,90
■ blau / klein	Art.-Nr.: 44000-100	6,90

REGENHAUBEN

Empfehlenswert beim Transport empfindlicher Geräte und/oder bei Dauerregen.

WUNDERLICH REGENHAUBE »VARIO« (OHNE ABB.)

■ schwarz	Art.-Nr.: 42330-002	49,90
-----------	---------------------	-------

REGENHAUBE »BASIC«

■ silber	Art.-Nr.: 20690-000	19,90
----------	---------------------	-------

WUNDERLICH ERSATZ-ZIPPER

Ergonomisch geformt mit Wunderlich-Branding auf Vorder- und Rückseite. Lässt sich sehr gut mit oder auch ohne Handschuhe sicher greifen. Für alle unsere Taschen passend.

Im Bild evtl. dargestellte weitere Produkte gehören nicht zum Lieferumfang.

■ schwarz / Stück	Art.-Nr.: 20750-000	0,90
■ blau / Stück	Art.-Nr.: 20750-100	0,90

WUNDERLICH FOTOEINSATZ FÜR TANKRUCKSACK »ELEPHANT«

Dieser praktische und flexible Fotoeinsatz macht unseren Elefant-Tankrucksack, aber auch nahezu jeden anderen Tankrucksack, zum vollwertigen Foto-Tankrucksack.

- ▷ Fotoeinsatz mit rundum schützender Polsterung
- ▷ Polsterung auch am Boden und am Deckel
- ▷ Komplett variable, mehrteilige Inneneinteilung ebenfalls mit Polsterung
- ▷ Passend für unseren »ELEPHANT« und nahezu alle Fremdprodukte in vergleichbarer Größe
- ▷ Großer, umlaufender Reißverschluss für Übersichtlichkeit und schnellen Zugriff
- ▷ Formstabil auch ohne Inhalt
- ▷ Inkl. zweier Objektivstützen für perfekte Positionierung
- ▷ Große Schlaufe zum schnellen Entnehmen aus dem Tankrucksack
- ▷ Zwei stabile Ösen zum Anbringen eines Trageriemens (Riemen ist im Lieferumfang des Elephants vorhanden)
- ▷ Maße: (L/B/H) 30 cm / 25 cm / 17 cm
- ▷ Made in Europe
- ▷ 5 Jahre Garantie

Tip: Zum Transport der wertvollen Fotoausrüstung im Dauerregen empfehlen wir die Verwendung unserer Tankrucksack-Regenhaube oder unseres wasserdichten Gepäcksacks.

Im Bild evtl. dargestellte weitere Produkte gehören nicht zum Lieferumfang.

FÜR TANKRUCKSACK »ELEPHANT« (NICHT »TOUR EDITION«) VERWENDBAR

■ schwarz Art.-Nr.: 20601-002 89,90



Formstabil auch ohne Inhalt



Objektivstützen für perfekte Positionierung



WUNDERLICH KÜHLTASCHE FÜR TANKRUCKSACK »ELEPHANT«

Diese praktische und gut isolierende Kühltasche passt genau in zahlreiche unserer hilfreichen Gepäcklösungen wie Tankrucksäcke, Sitzbank- und Heckträger-Taschen oder in unsere Topcase- oder Koffer-Top-Taschen. Stabiles Material und sorgfältige Verarbeitung garantieren eine lange Lebensdauer und eine entsprechende Effektivität.

- ▷ Material: Stabiles Polyester 600d
- ▷ Innen-Material: Aluminium kaschiert
- ▷ Komplett PVC-frei
- ▷ Für Lebensmittel geeignet
- ▷ Maße: 25,5 x 16 x 15 cm
- ▷ Ausstattung: Hauptfach mit 2-Wege-Reißverschluss, flache Vortasche, Handgriffe
- ▷ Made in Europe
- ▷ 5 Jahre Garantie

Im Bild evtl. dargestellte weitere Produkte gehören nicht zum Lieferumfang.

FÜR TANKRUCKSACK »ELEPHANT« (NICHT »TOUR EDITION«) VERWENDBAR

■ schwarz Art.-Nr.: 20861-002 19,90





Echt-Carbon/schwarz



silber/schwarz



Echt-Carbon/schwarz



Kabeldurchführung



Wasserabweisender Rundumreißverschluss



Hochwertige Verarbeitung



Edler Materialmix



WUNDERLICH TANKRUCKSACK »ELEPHANT TOUR EDITION«

Der kompakte, robuste Dauerbegleiter für Touren.

- ▷ Wasserabweisendes, Fluorcarbon imprägniertes CORDURA®-Gewebe
- ▷ 7 Liter Inhalt
- ▷ Bombensicherer Halt und Schutz des Lacks durch Grundplatte
- ▷ Großes Kartenfach aus PVC-Folie
- ▷ Wasserabweisende Reißverschlüsse und Kabeldurchführung
- ▷ Innenverstärkung durch PE-Einlage
- ▷ Beiliegender Tragegurt
- ▷ Wahlweise mit Seitenwangen aus Planen-Gewebe (silbern) oder Echt-Carbon-Gewebe mit einer glasklaren PVC-Beschichtung
- ▷ Made in Europe
- ▷ 5 Jahre Garantie

Im Bild evtl. dargestellte weitere Produkte gehören nicht zum Lieferumfang.

TANKRUCKSACK

silber/schwarz	Art.-Nr.: 40980-100	149,90
Echt-Carbon/schwarz	Art.-Nr.: 40980-101	149,90

SYSTEMHALTERUNG FÜR TANKRUCKSACK S 1000 R (2014-2017-)

schwarz	Art.-Nr.: 20667-010	69,90
---------	---------------------	-------

ELEPHANT TOUR



WUNDERLICH RACK PACK

Die perfekte Weiterentwicklung unserer bewährten CombiBag-Tasche mit allen Vorzügen und weiteren Pluspunkten!

- ▷ Leichte Beladung dank der Öffnung über die gesamte Länge
- ▷ Absolut wasserdichter Rollverschluss
- ▷ Extrem widerstandsfähiges, 3D-verschweißtes PD 620-Material
- ▷ Hand-Tragegriff
- ▷ Gepolsterter Schulter-Tragegurt
- ▷ Wunderlich Edition
- ▷ 35 Liter Volumen
- ▷ 100% staub- und wasserdicht
- ▷ Abmessungen: (H x B x T) 34 cm x 61 cm x 32 cm
- ▷ 5 Jahre Garantie

Im Bild evtl. dargestellte weitere Produkte gehören nicht zum Lieferumfang.

■ schwarz

Art.-Nr.: 25180-102

69,90



Testen Sie Ihr neues Wunderlich Produkt garantiert ohne Risiko!

Wenn Sie nicht zufrieden sind, können Sie den Artikel innerhalb von **60 Tagen** ab Kaufdatum zurückgeben.





Imprägniertes CORDURA®-Gewebe



Media-Einschub für unterschiedliche Geräte



Schnellbefestigung am Lenker per hochfestem Klettverschluss



Gepolstert und mit Innenfutter



Zusatzhalter und Tasche in der Innenklappe



E-Connect: wasserabweisender Kabelaussgang

WUNDERLICH LENKERTASCHE »BARBAG MEDIA WASSERFEST«

Diese Tasche ist eine Weiterentwicklung unserer bisherigen Lenkertasche, mit der wir einen großen Schritt in Richtung Wasserdichtigkeit gemacht haben. Wir haben das Oberteil und die komplette Klappe gegen wasserdichtes PVC-Gewebe ausgetauscht und mit dem Handyfach verschweißt. Damit ist das Mobiltelefon perfekt geschützt.

- ▷ Leicht an-/abnehmbar
- ▷ Sicherer Halt unter allen Bedingungen
- ▷ Version L: Media-Einschub passend für Geräte bis zum Format: 160 x 85 x 10 mm (BxHxT)
- ▷ Version XL: Media-Einschub passend für Geräte bis zum Format: 190 x 105 x 10 mm (BxHxT)
- ▷ Gerät weiter bedienbar
- ▷ Wassergeschützter Kabelzugang
- ▷ Zusatzhalter und Tasche in der Innenklappe
- ▷ Auch leer formstabil
- ▷ Schnellbefestigung am Lenker
- ▷ Wasserabweisende und staubfeste Reißverschlüsse
- ▷ Gepolstert und mit Innenfutter
- ▷ Trage-Gurt
- ▷ Wasserabweisendes, Fluorcarbon imprägniertes Cordura®-Gewebe
- ▷ Taschenklappe aus robustem, wasserfestem PVC-Gewebe mit verschweißtem Einschub
- ▷ Made in Europe
- ▷ 5 Jahre Garantie

Im Bild evtl. dargestellte weitere Produkte gehören nicht zum Lieferumfang.

S 1000 R (2014-2017-)

■ schwarz / L	Art.-Nr.: 29870-302	89,90
■ schwarz / XL	Art.-Nr.: 29870-402	99,90

Gerät weiter bedienbar



WUNDERLICH LENKERTASCHE »BARBAG MEDIA«

- ▷ Leicht an-/abnehmbar
- ▷ Sicherer Halt unter allen Bedingungen
- ▷ Version L: Media-Einschub passend für Geräte bis zum Format: 130 x 70 x 10 mm (BxHxT)
- ▷ Version XL: Media-Einschub passend für Geräte bis zum Format: 155 x 90 x 10 mm (BxHxT)
- ▷ Gerät weiter bedienbar
- ▷ Wassergeschützter Kabelzugang
- ▷ Zusatzhalter und Tasche in der Innenklappe
- ▷ Auch leer formstabil
- ▷ Schnellbefestigung am Lenker
- ▷ Wasser-/staubfeste Reißverschlüsse
- ▷ Gepolstert und mit Innenfutter
- ▷ Trage-Gurt
- ▷ Wasserabweisendes, Fluorcarbon imprägniertes Cordura®-Gewebe
- ▷ Made in Europe
- ▷ 5 Jahre Garantie

Im Bild evtl. dargestellte weitere Produkte gehören nicht zum Lieferumfang.

S 1000 R (2014-2017-)

■ schwarz / L	Art.-Nr.: 29870-100	79,90
■ schwarz / XL	Art.-Nr.: 29870-200	89,90

WUNDERLICH LENKERTASCHE »BARBAG EVO«

Alle Vorzüge des »BarBagMedia«, jedoch ohne Geräte-Einschub.

Im Bild evtl. dargestellte weitere Produkte gehören nicht zum Lieferumfang.

S 1000 R (2014-2017-)

■ schwarz	Art.-Nr.: 29870-000	79,90
-----------	---------------------	-------



Media-Version mit Sichtfenster



Schnellbefestigung per höchstem Klettverschluss



E-Connect: wasserabweisender Kabelausgang



Aufnahme für unterschiedliche Gerätegrößen bei »BARBAG MEDIA«



Umhängfunktion durch mitgelieferten Tragegurt

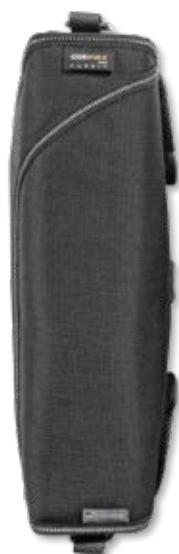

»BarBagEvo«



»BarBagMedia L«



»BarBagMedia XL«



ALLE PRODUKTINFOS AUF WUNDERLICH.DE





Als Sitzbank- oder...



... Gepäckträgertasche einsetzbar



Blaues Innenfutter



Wassergeschützte Reißverschlüsse

WUNDERLICH SITZBANK- UND GEPÄCKTRÄGER-TASCHE »ELEPHANT«

Multifunktionale Tasche, die schnell entweder auf dem Gepäckträger oder auf dem Soziussitz befestigt werden kann.

- ▷ Wasserabweisendes, Fluorcarbon imprägniertes Cordura®-Gewebe
- ▷ Sitzbank- und Gepäckträger-Tasche »Elephant« für alle BMWs
- ▷ Innovative Schnellbefestigung zum Fixieren auf Sitzbank oder Gepäckträger
- ▷ Volumen in Litern (ca.): 14–20 (ausziehbar)
- ▷ Oben aufgebrachtes ZickZack-Gummi für die schnelle Aufnahme von Handschuhen etc.
- ▷ Zwei Außentaschen
- ▷ Formstabile Innenverstärkung
- ▷ Geschlossenes Innenfutter
- ▷ Wasser-/staubgeschützte Reißverschlüsse
- ▷ Ergonomischer Tragegriff
- ▷ Made in Europe
- ▷ 5 Jahre Garantie

Im Bild evtl. dargestellte weitere Produkte gehören nicht zum Lieferumfang.

S 1000 R (2014-2017-)

■ schwarz	Art.-Nr.: 44150-100	189,90
-----------	---------------------	--------

Kundenbewertung



Habe die Taschenpassform vorher an der GS ausprobiert (für solche Dinge lohnt sich immer der Besuch vor Ort). Und bin damit sehr zu frieden. Verschiedene Befestigungsmöglichkeiten zeichnen die flexiblen Einsatzmöglichkeiten der Tasche aus. Tolle Verarbeitung.

User L.S.

NEU!



Kundenbewertung



Perfekt leichtes Teil als Inlaytasche super.

User jolobo

WUNDERLICH GEPÄCKSACK WASSERDICHT

Mit diesen beiden, universell einsetzbaren Gepäcksäcken sind Sie auf der absolut sicheren Seite: Egal, ob im Tankrucksack, im Seitenkoffer, beim Camping, im Kanu oder wo auch immer Sie eine wasserdichte Lösung brauchen. Aus wasserdichtem, PU-beschichtetem Polyester 75d hält der Pack Sack mit dem garantiert dichten Rollverschluss mit Steckschloss den kompletten Inhalt absolut trocken. Erhältlich auch im Set.

- ▷ Wasserdichtes Polyester 75d
- ▷ PU-beschichtet
- ▷ Dichter, verstärkter Rollverschluss mit Steckschloss
- ▷ Zusätzlicher Befestigungshaken am Verschluss
- ▷ Speziell abgedichtete Doppelnähte
- ▷ Blau, mit Wunderlich-Logo
- ▷ Volumen in Litern: klein ca. 8l / groß ca. 30l
- ▷ Made in Europe
- ▷ 5 Jahre Garantie

Im Bild evtl. dargestellte weitere Produkte gehören nicht zum Lieferumfang.

■ blau / groß & klein im Set	Art.-Nr.: 44000-300	14,90
■ blau / groß	Art.-Nr.: 44000-200	9,90
■ blau / klein	Art.-Nr.: 44000-100	6,90

WUNDERLICH BEINTASCHE

Alle Utensilien, die auf dem Motorrad stets »am Mann« oder »an der Frau« sein sollten, finden jetzt in unserer innovativen Beintasche Platz. Dank der einstellbaren Gürtel- und Bein-Schlaufe sitzt sie sicher und bequem am Oberschenkel, ohne zu stören oder einzuengen.

- ▷ Wasserabweisendes, Fluorcarbon imprägniertes Cordura®-Gewebe
- ▷ Wasserabweisende und robuste Reißverschlüsse mit großen Zipperrn
- ▷ Auch leer formstabil
- ▷ Verstellbare Gürtel- und Bein-Schlaufen
- ▷ Bequemer, aber dennoch sicherer und flatterfreier Sitz
- ▷ Maße ca. 26 cm x 19 cm
- ▷ Zusätzliche praktische Außentasche für Handy, Papiere etc.
- ▷ Made in Europe
- ▷ 5 Jahre Garantie

Im Bild evtl. dargestellte weitere Produkte gehören nicht zum Lieferumfang.

■ schwarz / rechts Art.-Nr.: 44880-000 69,90

GÜRTEL

Zur Befestigung der Beintasche wird ein Gürtel benötigt, sollten Sie keinen an Ihrer Hose haben, bieten wir hier eine Alternative. Der Gürtel ist selbstverständlich längeneinstellbar.

Im Bild evtl. dargestellte weitere Produkte gehören nicht zum Lieferumfang.

■ schwarz Art.-Nr.: 44880-200 6,90



Wasserabweisendes CORDURA®-Gewebe



Flexible Beinschlaufe mit Gummizug



Schnelle Fixierung an der Hüfte



Hochwertige Verarbeitung

WUNDERLICH GURTBAND

Stabiles Gurtband mit Metallklemmschnalle für sicheren Halt und einfache Handhabung. Dehnen sich nicht und sind stufenlos einstellbar. Da behält alles seinen Platz und ist bestens gesichert! Lässt sich leicht kürzen. Länge 200 cm / Breite 2 cm.

■ schwarz / Stück Art.-Nr.: 25120-012 5,90





F 900 R

SEITE 445 – 503

ERGONOMIE

–

SCHUTZ

–

FAHRZEUG ELEKTRIK

–

ENDSCHALLDÄMPFER

–

WUNDERLICH SUSPENSION

–

WUNDERLICH DESIGN

–

GEPÄCK



NEU!



transparent



rauch

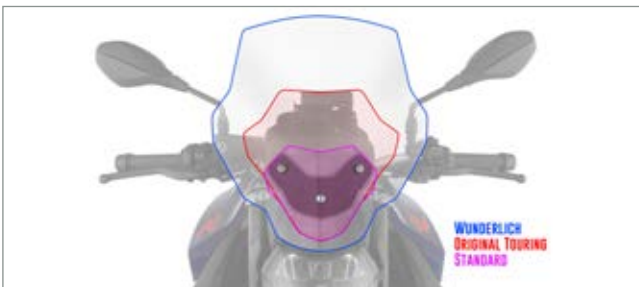

WUNDERLICH VERKLEIDUNGSSSCHEIBE »MARATHON«

Die bewährte »MARATHON« Verkleidungsscheibe sorgt mit ihrem effektiven Wind- und Wetterschutz, durch ihre Ergonomie sowie den ausgeprägten Langstreckenkomfort für entspanntes Fahren und damit – ganz nebenbei – für mehr passive Sicherheit.

- ▷ Maximale Entlastung für Kopf, Oberkörper und Arme
- ▷ Gegenüber den Original BMW-Scheiben vergrößerte, aerodynamisch optimierte Front-Silhouette
- ▷ Perfekte Durchsicht ohne Verzerrungen, optisch rein
- ▷ Kratzfest und bruchsicher
- ▷ Dank spezieller Fertigungstechnik kommt die Scheibe ohne einen Kantenschutz aus
- ▷ Zwei unauffällig angeordnete 3D-Streben sorgen für optimalen, stabilen Sitz
- ▷ Integriert sich perfekt ins Gesamtlayout
- ▷ Werkstoff: PMMA-Kunststoff, hochwertig und präzise verarbeitet, robust, optisch rein
- ▷ Breite: 387 mm / Höhe: 436 mm
- ▷ Stärke der Scheibe: 5 mm
- ▷ 5 Jahre Garantie
- ▷ Made in Europe

Hinweis: Wir liefern unsere »MARATHON« Verkleidungsscheiben (30741-005 transparent und 30741-006 rauchgrau getönt) für die BMW F 900 R inklusive der Cockpitverstärkung Art.-Nr. 30743-100 aus. Sie garantieren den optimalen, stabilen Sitz der Scheibe.

Im Bild evtl. dargestellte weitere Produkte gehören nicht zum Lieferumfang.

F 900 R (HÖHE: 436 MM, BREITE 387 MM)

<input type="checkbox"/> transparent	Art.-Nr.: 30741-005	179,90
<input type="checkbox"/> rauch	Art.-Nr.: 30741-006	179,90



Youtube Link
Verkleidungs-
scheibe
»Marathon«

WUNDERLICH COCKPITVERSTÄRKUNG FÜR ORIGINALSCHEIBE

Die serienmäßige Aufhängung der Cockpiteinheit der F 900 R ist eher weich ausgelegt. Auf schlechter Wegstrecke verursacht dies Vibrationen des Cockpits. Unsere Cockpitverstärkung sorgt für spürbar mehr Ruhe und damit für mehr Komfort beim Ablesen der Instrumente und reduziert deren mechanische Beanspruchung durch die Schwingungen.

- ▷ Cockpitverstärkung zur Dämpfung der Vibrationen des Cockpits
- ▷ Reduzieren die Schwingungen und die mechanische Beanspruchung des Cockpits auf schlechter Wegstrecke
- ▷ Integriert sich perfekt ins Gesamtlayout
- ▷ Inklusive Anbaumaterial
- ▷ Werkstoff: Edelstahl, präzise geformt und dreidimensional gekantet, schwarz pulverbeschichtet
- ▷ Bauteilstärke: 2 mm
- ▷ Made in Germany
- ▷ 5 Jahre Garantie

Im Bild evtl. dargestellte weitere Produkte gehören nicht zum Lieferumfang.

F 900 R

■ schwarz Art.-Nr.: 30743-100 39,90

NEU!

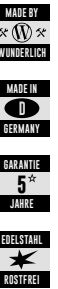

ORIGINAL-VERKLEIDUNGSSCHEIBENHALTER

Wer auf der Suche nach einer anständigen ergonomischen und schützenden Verkleidungsscheibe ist, dem empfehlen wir unsere eigens entwickelte und konstruierte »MARATHON«. Für die Montage der »MARATHON«-Verkleidungsscheibe wird die Halterung benötigt, sofern die Maschine nicht mit der Original-Halterung versehen ist.

- ▷ Halterung zur Montage der »MARATHON«-Scheibe an der BMW F 900 R
- ▷ Formschönes Design in Schwarz, das sich dezent ins Cockpitdesign der F 900 R integriert
- ▷ Biegesteife, stabile Basis für den sicheren Sitz der »MARATHON«
- ▷ Inklusive Anbausatz
- ▷ Werkstoff: hochwertiger Kunststoff

Im Bild evtl. dargestellte weitere Produkte gehören nicht zum Lieferumfang.

F 900 R

■ schwarz Art.-Nr.: 30741-100 69,90

NEU!





NEU!

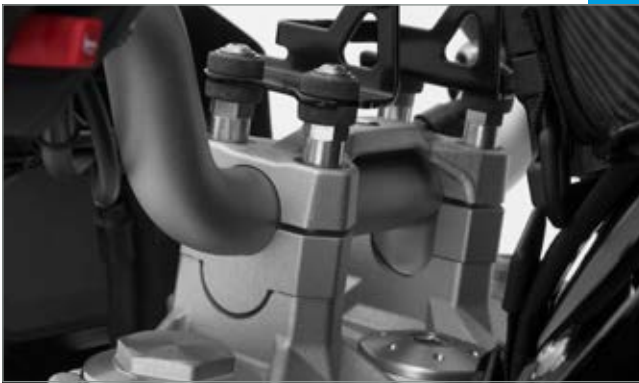

mit BMW Navi



mit BMW Navi



ohne BMW Navi



WUNDERLICH LENKERERHÖHUNG »ERGO«

Die ergonomischen Effekte sind beträchtlich, wirken sie sich doch entspannend auf die Rücken-Muskulatur und die Arme aus und entlasten zugleich Wirbelsäule, Becken und Steißbein. Entspanntes Fahren sorgt für ein Plus an passiver Sicherheit, genau wie die bessere Übersicht über das Verkehrsgeschehen, die sich aus der aufrechteren Sitzposition ergibt.

- ▷ Erhöhung der Lenkerbasis um ca. 20 mm
- ▷ Die Neigungsmöglichkeiten des Lenkers bleiben voll erhalten, so kann die Sitzposition den individuellen Bedürfnissen optimal angepasst und spürbar verbessert werden
- ▷ Entspannte, aufrechte Sitzposition für ermüdungsfreies Fahren
- ▷ Spürbare Komfortsteigerung durch die Entlastung des gesamten Bewegungsapparates
- ▷ Besseres Handling verbunden mit besserer Übersicht und Kontrolle
- ▷ Direkteres Fahrgefühl
- ▷ Steigert die passive Sicherheit
- ▷ Einfacher Umbau ohne weitere Änderungen
- ▷ Werkstoff: Hochfestes Aluminium, in mechanischer Werkstätte präzise gefräst, silberfarben eloxiert
- ▷ Inklusive Montagesatz
- ▷ Inklusive ABE
- ▷ Made in Germany
- ▷ 5 Jahre Garantie

Im Bild evtl. dargestellte weitere Produkte gehören nicht zum Lieferumfang.

F 900 R FÜR MODELLE OHNE BMW NAVI

silber	Art.-Nr.: 25800-101	89,90
--------	---------------------	-------

FÜR MODELLE MIT BMW NAVI

silber	Art.-Nr.: 25800-201	119,90
--------	---------------------	--------







NEU!



abgesetzte »Cut«-Nähte



100%ige Dichtigkeit



gesticktes Wunderlich Logo



WUNDERLICH SITZBÄNKE »AKTIVKOMFORT«

Wir fertigen unsere Sitze mit einer charakteristischen, ergonomischen 3D-Kontur, die den Fahrer mit seinem BMW-Motorrad eins werden lässt. Form und Neigung des aufwändig verarbeiteten, progressiv aufgebauten, zweischichtigen Sitzbankkerns unterstützen die ergonomische vorteilhafte, natürliche Haltung des Beckens. So integriert, fährt es sich einfach entspannt und damit aktiv. Und, kein Zweifel, entspanntes Sitzen schafft ein Plus an passiver Sicherheit. Mit der **ThermoPro** Beschichtung liegt die Temperatur dieser Sitzbank im Hochsommer in praller Sonne um bis zu 25°C niedriger im Vergleich mit herkömmlichem, unbehandeltem Bezugsmaterial.

- ▷ Entspanntes und aktives Fahrgefühl sorgen für ein Plus an passiver Sicherheit
- ▷ Ergonomische 3D-Kontur zur Unterstützung der natürlichen Haltung des Beckens und der komfortablen Bein Haltung beim Fahren und im Stehen
- ▷ Progressiver Zweischichtaufbau mit weicher Oberschicht und straffem Kern sorgt für Komfort, weil sich die Sitzbank nicht durchsitzt
- ▷ Der Sitzdruck wird auf einer größeren Fläche gleichmäßig verteilt, was zu einer spürbar optimierten Gewichtsverteilung und geringeren spezifischen Druckbelastung führt
- ▷ Ausgeprägte Hohlkehle zur Steißbeinentlastung
- ▷ Mehr Komfort mit **ThermoPro**: Mit der ThermoPro Beschichtung liegt die Temperatur dieser Sitzbank im Hochsommer in praller Sonne um bis zu 25°C niedriger im Vergleich mit herkömmlichem Bezugsmaterial
- ▷ Schweißhemmendes, griffiges Bezugsmaterial, kombiniert mit Biesen aus Alcantara, abgesetzte, »Cut«-Nähte
- ▷ Verklebte und verschweißte Nähte für 100%ige Dichtigkeit auf modernen PFAFF-Heißluft-Schweißmaschinen verarbeitet
- ▷ Werkstoff Sitzbankschale: Hochfeste »RoburC« Grundschaale aus eigenem Formbau
- ▷ Made in Germany
- ▷ 5 Jahre Garantie

Im Bild evtl. dargestellte weitere Produkte gehören nicht zum Lieferumfang.

F 900 R

■ Fahrer-Sitzbank Standard	Art.-Nr.: 30891-012	399,00
■ Fahrer-Sitzbank tief / -25 mm	Art.-Nr.: 30891-002	399,00
■ Fahrer-Sitzbank hoch / + 25 mm	Art.-Nr.: 30891-022	399,00



Youtube Link
Wunderlich
ThermoPro



SITZBEZUG »COOL COVER«

Dieser Sitzbezug wirkt wie eine Klimaanlage für Ihren original BMW-Motorradsitz. Die Luft kann während des Fahrens zirkulieren, da der Bezug dreidimensional aufgebaut und acht Millimeter stark ist. Auch bei viel Gewicht lässt es sich nicht vollständig komprimieren: Dadurch ist die Luftdurchlässigkeit gewährleistet, sodass das Gesäß bei Regen trocken bleibt und bei Sonneneinstrahlung bleibt es angenehm kühl.

- ▷ Permanente Luftzirkulation und Kühlung während der Fahrt
- ▷ Hält das Gesäß auch bei Regen trocken
- ▷ Heizt auch bei starker Sonneneinstrahlung nicht auf
- ▷ Hoher Sitzkomfort durch zusätzliche Dämpfungsschicht
- ▷ Einfach anzubringen
(Klettverschlüsse und Elastische Gummibänder)
- ▷ UV-beständig
- ▷ Leicht waschbar
- ▷ Made in Europe

Im Bild evtl. dargestellte weitere Produkte gehören nicht zum Lieferumfang.

F 900 R

■ schwarz

Art.-Nr.: 42721-121

119,90

NEU!



EXCLUSIVE BY



WUNDERLICH

MADE IN



EUROPE





Spiegelverbreiterung in Kombination mit der Zusatzerhöhung

WUNDERLICH SPIEGELVERBREITERUNG

Rückspiegel am Fahrzeug sind nur dann so richtig sinnvoll, wenn man auch etwas darin erkennen kann. Besonders bei dickeren Jacken sieht man alles, nur nicht den folgenden Verkehr. Wir beheben dieses Manko und bringen die Spiegel wieder in die richtige Position.

- ▷ Hochwertige Ausführung aus gefrästem Aluminium
- ▷ Passgenauer Versatz der Spiegel nach außen und nach vorne
- ▷ Einfache, schnelle Montage
- ▷ Lieferung erfolgt paarweise
- ▷ Verwendbar mit Original- und Zubehör-Spiegeln
- ▷ Made in Germany
- ▷ 5 Jahre Garantie

Im Bild evtl. dargestellte weitere Produkte gehören nicht zum Lieferumfang.

F 900 R

■ schwarz / Satz	Art.-Nr.: 26100-002*	59,90
------------------	----------------------	-------

OPTIONAL: ZUSATZERHÖHUNG (+2,5 CM)

■ schwarz / Satz	Art.-Nr.: 41000-012	14,90
------------------	---------------------	-------

* bei Fahrzeugen mit serienmäßigem Tempomat empfehlen wir die Zusatzerhöhung



Youtube Link
Wunderlich
Spiegelver-
breiterung



WUNDERLICH BREMS- & KUPPLUNGSEBEL EINSTELLBAR »VARIOLEVER«

Die Referenzhebel in Sachen Ergonomie, Bedienbarkeit und Exklusivität! Unsere ergonomischen Kupplungs- und Bremshebel sind durch vier wesentliche Merkmale gekennzeichnet: Die einstellbare Grifflänge (Einstellbereich 35 mm), über die auch die Bedienkräfte einstellbar sind, die in sechs Stufen einstellbare Griffweite und das exzellente Finish, das auf die konsequent hochwertige mechanische Fertigung und Präzision zurückzuführen ist. Unserer Griffe lassen sich damit individuell, nach den eigenen ergonomischen Bedürfnissen, Gewohnheiten oder Vorlieben optimal und fein justieren.

- ▷ 35 mm stufenloser individueller Einstellbereich der Grifflänge für die Bedienung mit einem, zwei, drei oder vier Fingern
- ▷ Nutze man die gesamte Hebellänge entspricht diese in etwa dem Originalhebel
- ▷ Mit der Grifflänge stufenlose Einstellmöglichkeit für die Bedienungskräfte der Kupplung und der Bremse über die Hebellänge – Anpassung auf individuelle Bedürfnisse und Vorlieben
- ▷ Einstellbarkeit der Griffweite in 6 Stufen zur schnellen optimalen Anpassung der Griffe auf die Größe der eigenen Hand
- ▷ Hochwertige, präzise mechanische Fertigung mit exzellentem technisch anmutendem Finish
- ▷ Mit ABE – damit ist keine Eintragung erforderlich
- ▷ Werkstoff: Hochwertiges Aluminium AL 7075 T6 präzise mechanisch bearbeitet – schwarz eloxiert, exzellentes Finish
- ▷ Made in Germany
- ▷ 5 Jahre Garantie

Im Bild evtl. dargestellte weitere Produkte gehören nicht zum Lieferumfang.

F 900 R BREMSHEBEL

■ schwarz Art.-Nr.: 35700-102 119,90

KUPPLUNGSEBEL

■ schwarz Art.-Nr.: 25761-802 119,90



bremsen/kuppeln mit nur einem, zwei oder drei Fingern



Einstellbarkeit der Griffweite in 6 Stufen



Grifflänge (Abb. oben) und Griffweite (Abb. unten) individuell einstellbar

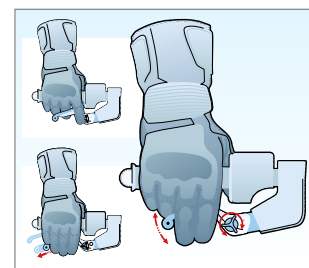



NEU!



Rastengummi (optional)

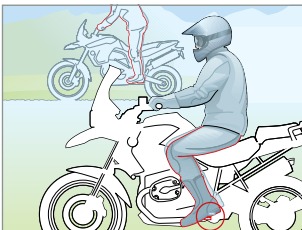

Fußbremshebel Tieferlegung (optional)

WUNDERLICH TIEFER RASTENSATZ »ERGO-COMFORT«

Mit unserem Rastensatz wandern die Füße deutlich um 25 mm weiter nach unten, der Kniewinkel öffnet sich und wird größer, wodurch eine ausgesprochen entspannte und komfortable Sitzposition entsteht. Damit lassen sich die mit einem engen Kniewinkel u. U. verbundenen schmerzhaften und quälenden Auswirkungen reduzieren, meistens sogar gänzlich vermeiden.

- ▷ Tieferlegung um 25mm gegenüber der Position der originalen Fußrasten
- ▷ Ergonomisch durch einen entspannten, offenen Kniewinkel
- ▷ Reduziert die Belastung der Kniegelenke und der Blutgefäße
- ▷ Ermüdungsfreies Fahrvergnügen
- ▷ Ein Vibrations-dämpfendes Rastengummi bieten wir optional an (25920-000)
- ▷ Komplettes Set mit Montagesatz
- ▷ Mit ABE
- ▷ Made in Germany
- ▷ 5 Jahre Garantie

Im Bild evtl. dargestellte weitere Produkte gehören nicht zum Lieferumfang.

F 900 R

silber	Art.-Nr.: 25910-301	179,90
--------	---------------------	--------

OPTIONAL: RASTENGUMMI

schwarz / Satz	Art.-Nr.: 25920-000	39,90
----------------	---------------------	-------

OPTIONAL: FUßBREMSHEBEL TIEFERLEGUNG

Bringt den Bremshebel auf das Höhenniveau der tiefergelegten Raste.

silber	Art.-Nr.: 25910-401	19,90
--------	---------------------	-------



NEU!

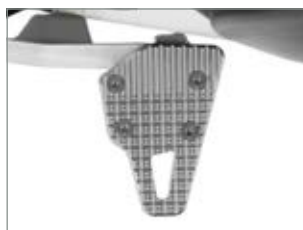

WUNDERLICH BREMSHEBEL-VERGRÖßERUNG

Im Original ist die Fußauflagefläche des Bremshebels leider etwas klein geraten und stellt nicht selten ein Sicherheitsrisiko dar. Diese Fußbremshebel Vergrößerung dient als Ergänzung des originalen Fußbremshebels. Sie wird einfach auf den Hebel aufgeschraubt. Versehentliches Abrutschen oder das Verfehlen des Hebels und der damit verbundene »Tritt ins Leere« wird damit fast unmöglich.

- ▷ Erhöht die passive Sicherheit beim Betätigen der Bremse – nicht nur bei Nässe
- ▷ Verbesserung von Ergonomie und Komfort durch deutlich größere Auflagefläche
- ▷ Erhöhte Rutschsicherheit gefräste Riffelung
- ▷ Leichte Montage mit beiliegendem Montagematerial
- ▷ Aluminium, aufwändig gefräst, silberfarben eloxiert
- ▷ Made in Germany
- ▷ 5 Jahre Garantie

Im Bild evtl. dargestellte weitere Produkte gehören nicht zum Lieferumfang.

F 900 R

silber	Art.-Nr.: 39781-101	49,90
--------	---------------------	-------



Youtube Link
Wunderlich
Bremshebel-
Vergrößerung

WUNDERLICH RASTENSYSTEM »VARIO«

Voll einstellbare Komfort-Rastenanlage mit drei wählbaren Radien (+/- 23 mm, +/-30 mm oder +/-50 mm) und 8 individuellen Positionen zur vertikalen und horizontalen Ausrichtung, die um jeweils 45° versetzt angeordnet sind. Sie benötigen das Vario-Gelenk als Basis, den Vario-Adapter und die Vario-Fußraste, die optional mit einem Rastengummi ausgerüstet werden kann. Für Fahrer und Beifahrer geeignet! Hoher Komfort dank individueller Einstellung. Mit ABE. Made in Germany. 5 Jahre Garantie.

Im Bild evtl. dargestellte weitere Produkte gehören nicht zum Lieferumfang.

F 900 R

1 VARIO-GELENK (ZUR AUFNAHME AM FAHRZEUG)

silber / Fahrer / Paar	Art.-Nr.: 31590-000	49,90
schwarz / Fahrer / Paar	Art.-Nr.: 31590-002	49,90
silber / Beifahrer / Paar	Art.-Nr.: 31600-000	49,90
schwarz / Beifahrer / Paar	Art.-Nr.: 31600-002	49,90

2 VARIO-ADAPTER (ZUR HÖHENANPASSUNG DER FUSSRASTEN)

silber / 23 mm / Paar	Art.-Nr.: 25912-000	49,90
schwarz / 23 mm / Paar	Art.-Nr.: 25912-002	49,90
silber / 30 mm / Paar	Art.-Nr.: 25912-030	49,90
schwarz / 30 mm / Paar	Art.-Nr.: 25912-032	49,90
silber / 50 mm / Paar	Art.-Nr.: 25912-050*	49,90
schwarz / 50 mm / Paar	Art.-Nr.: 25912-052*	49,90

3 VARIO-FUSSRASTE »EVO1«

silber / Paar	Art.-Nr.: 25911-001	119,90
schwarz / Paar	Art.-Nr.: 25911-002	119,90

4 OPTIONAL: VARIO-RASTENGUMMI »EVO1«

schwarz / Paar	Art.-Nr.: 25913-002	19,90
----------------	---------------------	-------

5 OPTIONAL: FUSSBREMSHEBEL TIEFERLEGUNG

Bringt den Bremshebel auf das Höhenniveau der tiefergelegten Raste.

silber	Art.-Nr.: 25910-401	19,90
--------	---------------------	-------

* nur für Beifahrer passend

NEU!



Fußrasten »EVO1« Fahrer



Voller 360° Einstellbereich (8 Positionen bei 45° Teilung)



Für große ...



... und kleine Fahrer einstellbar

Testen Sie Ihr neues Wunderlich Produkt garantiert ohne Risiko!

Wenn Sie nicht zufrieden sind, können Sie den Artikel innerhalb von **60 Tagen** ab Kaufdatum zurückgeben.



VARIO-Rastengummi »EVO1«



Fußbremshebel Tieferlegung (optional)

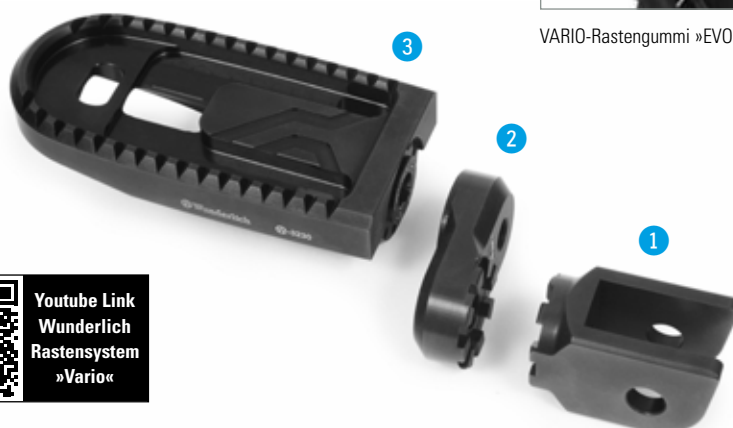

VARIO-Adapter »EVO1«: 50 / 30 / 23 mm



Youtube Link
Wunderlich
Rastensystem
»Vario«



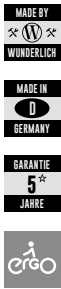

NEU!



OffRoad-Version

Touring-Version



WUNDERLICH SCHALTHEBEL-VERGRÖßERUNG

Der Schalthebel ist vielen zu kurz geraten und zu dünn. Die Vergrößerung wird einfach über das Gummi geschoben und sitzt mit einer festen Klemmung.

- ▷ Schalthebel wird größer und ist somit besser zu erreichen
- ▷ Erhöhung der aktiven und passiven Sicherheit
- ▷ Aus Alu gedreht und gefräst, eloxiert
- ▷ Ca. 6mm größerer Umfang und 10 mm länger
- ▷ Leichter Anbau
- ▷ Made in Germany
- ▷ 5 Jahre Garantie

Im Bild evtl. dargestellte weitere Produkte gehören nicht zum Lieferumfang.

F 900 R

■	silber / OffRoad	Art.-Nr.: 26230-001	29,90
■	silber/schwarz / Touring	Art.-Nr.: 26240-001	29,90



NEU!



Instrumentenschirm an Connectivity Display

WUNDERLICH COCKPIT-BLENDSCHUTZ

Mit diesem hochwertigen Blendschutz für das BMW Kombiinstrument bleibt das Display auch bei tief stehender Sonne sehr gut lesbar.

- ▷ Veredelt das gesamte Cockpit nachhaltig
- ▷ Minimiert Sonnenspiegelungen auf den Instrumenten
- ▷ Verhindert Ausbleichen und Beschädigung des Instrumenten-Gehäuses und -Glases
- ▷ Einfache Montage durch aufklicken
- ▷ Made in Germany
- ▷ 5 Jahre Garantie

Im Bild evtl. dargestellte weitere Produkte gehören nicht zum Lieferumfang.

F 900 R

■	schwarz	Art.-Nr.: 21083-002	29,90
---	---------	---------------------	-------

DISPLAYSCHUTZFOLIEN

Diese Displayschutzfolien werden aus hochwertigem und kratzfestem Material hergestellt und schützen Ihr Kombiinstrument vor unerwünschten Kratzern und Beschädigungen.

- ▷ Leicht zu montierende Displayschutzfolien
- ▷ Schützt zuverlässig vor Kratzern durch Schlüssel, Schlüsselbund und anderen harten Gegenständen
- ▷ 1x Ultra-Clear: Schutz bei uneingeschränktem Durchblick
- ▷ 1x Anti-Glare: Schutz und Minderung von Reflexionen durch eine matte Oberfläche
- ▷ Genaue Passform: Kein Zuschneiden notwendig
- ▷ Werterhalt Ihrer BMW: Das Display ist bestens geschützt
- ▷ Abgenutzte Folien lassen sich sicher und unkompliziert lösen und durch eine neue ersetzen

Im Bild evtl. dargestellte weitere Produkte gehören nicht zum Lieferumfang.

F 900 R

<input type="checkbox"/> transparent	Art.-Nr.: 45190-300	14,90
--------------------------------------	---------------------	-------

PANZERGLAS DISPLAYSCHUTZ FÜR CONNECTIVITY DISPLAY

- ▷ Hergestellt aus qualitativ hochwertigem, speziell gehärtetem und bruchsicherem Glas
- ▷ Extrem kratzfest
- ▷ Unempfindlich gegenüber Fingerabdrücken, Benzin, Fett, etc.
- ▷ Einfache Montage ohne den Einschluss von Luftblasen, Staub oder ähnlichem
- ▷ Perfekte Passform
- ▷ Einfache Montage
- ▷ Bombenfester, dauerhafter Halt auch bei Höchstgeschwindigkeit und grobem Gelände
- ▷ Lässt sich rückstandslos wieder entfernen
- ▷ Lieferumfang:
 - ▷ 1 x Displayschutz aus gehärtetem Glas
 - ▷ 1 x Alkohol-Reinigungstuch
 - ▷ 1 x Wildleder-Poliertuch
 - ▷ 1 x Entstaubungsstreifen
 - ▷ 1 x Mehrsprachige Anleitung

Im Bild evtl. dargestellte weitere Produkte gehören nicht zum Lieferumfang.

F 900 R

<input type="checkbox"/> transparent	Art.-Nr.: 45191-000	29,90
<input type="checkbox"/> transparent / »ANTI-GLARE«	Art.-Nr.: 45191-100	29,90

NEU!



Connectivity Display



NEU!



Connectivity Display



ALLE PRODUKTINFOS AUF WUNDERLICH.DE



NEU!



WUNDERLICH MOTORSCHUTZBÜGEL »EXTREME«

Bei unserem »EXTREME« Motorschutzbügelkonzept steht die maximale Schutzwirkung im Vordergrund der Entwicklung. Durch dessen Bauteilgeometrie sind der Motor, insbesondere die Wasserpumpe, die Kupplung und Lichtmaschine sowie deren Gehäuseabdeckungen perfekt und zuverlässig geschützt.

- ▷ Perfekter Schutz für Motor und Aggregate
- ▷ Maximaler Schutz
- ▷ Keine Beeinträchtigung der Bodenfreiheit
- ▷ Große Schräglagenfreiheit
- ▷ Reduzierung auftretender Kräfte/Momente durch deren Aufteilung auf je drei Aufnahmepunkte pro Fahrzeugseite
- ▷ Wartungsarbeiten ohne Demontage der Bügel möglich
- ▷ Ausführliche und gut verständliche Anleitung
- ▷ Leichter und schneller Anbau dank präziser Fertigung
- ▷ Lieferung inkl. Anbaumaterial
- ▷ Hochwertiger Edelstahl, auf CNC-Rohrbiegemaschinen präzise geformt und sauber verschweißt, Glasperlengestrahl und elektrolysiert oder hochwertiger Stahl, schwarz pulverbeschichtet
- ▷ Rohrdurchmesser der Hauptrohre: 25 mm
- ▷ Made in Germany
- ▷ 5 Jahre Garantie

Im Bild evtl. dargestellte weitere Produkte gehören nicht zum Lieferumfang.

F 900 R – EURO 4 (-08/2020)

VA	Art.-Nr.: 26553-000*	259,00
schwarz	Art.-Nr.: 26553-002*	259,00

F 900 R – EURO 5 (09/2020-)

schwarz	Art.-Nr.: 26553-102*	259,00
---------	----------------------	--------

*passt nicht mit originalem Motorspoiler



WUNDERLICH MOTORSCHUTZBÜGEL »SPORT«

Unser sportliches Motorschutzbügelkonzept verbindet maximale Schutzwirkung mit geringem Gewicht. Durch dessen Bauteilgeometrie sind der Motor, insbesondere die Wasserpumpe, die Kupplung und Lichtmaschine sowie deren Gehäuseabdeckungen optimal und zuverlässig geschützt.

- ▷ Perfekter Schutz für Motor und Aggregate
- ▷ Maximaler Schutz kombiniert mit minimalem Bauteilgewicht
- ▷ Keine Beeinträchtigung der Bodenfreiheit
- ▷ Möglichst hohe Schräglagenfreiheit
- ▷ Reduzierung auftretender Kräfte/Momente durch deren Aufteilung auf je vier Aufnahmepunkte pro Fahrzeugseite
- ▷ Wartungsarbeiten ohne Demontage der Bügel möglich
- ▷ Ausführliche und gut verständliche Anleitung
- ▷ Leichter und schneller Anbau dank präziser Fertigung
- ▷ Lieferung inkl. Anbaumaterial
- ▷ Werkstoff: Hochwertiger Stahl, auf CNC-Rohrbiegemaschinen präzise geformt und sauber verschweißt, schwarz pulverbeschichtet
- ▷ Rohrdurchmesser der Hauptrohre: 25 mm
- ▷ Made in Germany
- ▷ 5 Jahre Garantie

Im Bild evtl. dargestellte weitere Produkte gehören nicht zum Lieferumfang.

F 900 R

■ schwarz Art.-Nr.: 26552-002* 199,90

*passt nicht mit originalem Motorspoiler

NEU!





NEU!



Vorne



Vorne



Hinten

WUNDERLICH ACHS-SCHUTZPADS »DOUBLESHOCK«

Die Achs-Schutzpads sorgen im Falle des Umfallens des Motorrads oder bei einem Sturz dafür, dass die Gabel, die Radachse und Bremsanlage effektiv vor Beschädigungen geschützt werden. Die Schutzpads distanzieren diese genannten Bauteile beim punktuellen oder schleifenden Kontakt mit dem Untergrund oder der Straße und reduzieren oder vermeiden so teure Schäden am Motorrad. Dabei haben wir neben der Werkstoffwahl zwei wesentliche, spezifische Eigenschaften konstruktiv integriert und im Rennsport erprobt, nämlich die Aufpralldämpfung und einen Reibwiderstand, der die Gleitphase progressiv verkürzt.

- ▷ Effektiver, doppelter Schutz gegen Schlag- und Schleifschäden
- ▷ Im Rennsport erprobt
- ▷ Der progressive, zunehmenden Reibwiderstand verkürzt bei längerem Fahrbahnkontakt die Gleitphase zeitlich und räumlich
- ▷ Ideale Kombination zu Schutzbügelsystemen und -Pads, da sich das Fahrzeug in der »Gleitphase« zusätzlich über die Achs-Schutzpads abstützt
- ▷ Einfache, sichere und schnelle Montage
- ▷ Komplett mit Einbausatz
- ▷ Werkstoff: Hochbelastbarer Spezial-Kunststoff, schlag-/stoßabsorbierend, durch die Bauteilgeometrie bestimmter Reibwiderstand
- ▷ Made in Germany
- ▷ 5 Jahre Garantie

Im Bild evtl. dargestellte weitere Produkte gehören nicht zum Lieferumfang.

F 900 R VORNE

■ schwarz / Satz	Art.-Nr.: 42156-102	69,90
------------------	---------------------	-------

HINTEN

■ schwarz / Satz	Art.-Nr.: 42159-002	69,90
------------------	---------------------	-------



Art.-Nr.: 42159-002

WUNDERLICH RAHMENSCHUTZPAD »DOUBLESHOCK«

Effektiver Schutz für Motor, Rahmen und Verkleidung bei dezentrierter Optik.

- ▷ Gleichmäßige Verteilung der Kräfte auf 2 Aufnahmepunkte pro Seite. Eine Beschädigung des Rahmens wird vermieden.
- ▷ Effektiver Schutz für Motor, Rahmen und Verkleidung
- ▷ Stabiler, formschöner Edelstahl-Träger
- ▷ Schleifpad aus hochbelastbarem Spezialwerkstoff
- ▷ Kompletter Satz (rechts und links) inklusive Anbausatz
- ▷ Einfache Montage
- ▷ Kein ABE notwendig
- ▷ Made in Germany
- ▷ 5 Jahre Garantie

Im Bild evtl. dargestellte weitere Produkte gehören nicht zum Lieferumfang.

F 900 R

■ schwarz

Art.-Nr.: 35834-002

179,90

NEU!





NEU!



innenliegendes Elastomer-Element



WUNDERLICH MOTORSCHUTZCOVER SET FÜR KUPPLUNG UND LICHTMASCHINE

Die beiden recht komplex gestalteten Original Motordeckel für die Lichtmaschine und die Kupplung sind bei einem unglücklichen Umfaller oder bei einem Sturz gefährdet. Zum Schutz der empfindlichen Gehäusedeckel haben wir ein Set aus passgenauen, schlagzähen, leichten Covern entwickelt. Sie zeichnen sich durch ihr integriertes, ansprechendes Design aus, das die gefährdeten Bereiche zuverlässig schützt und gleichzeitig das Design der Gehäusedeckel betont und insbesondere die erhabenen BMW-Schriftzüge freistellt.

- ▷ Sicherer Schutz für die Kupplungs- und Lichtmaschinenabdeckungen des Motors bei Stürzen, Umfallen und sonstiger unvorhergesehener mechanischer Beanspruchung
- ▷ Aus strapazierfähigem, schlagfestem Spezial-Kunststoff
- ▷ Gleichmäßige Verteilung und Abbau von Kraftspitzen über die Bauteilstruktur
- ▷ Integriertes, funktionales Design, fügt sich in das Fahrzeugdesign ein
- ▷ Mit aufwendig eingearbeitetem, innenliegendem Elastomer-Element zur Stoßdämpfung und Abdichtung gegen Feuchtigkeit und Staub
- ▷ Einfache und schnelle Montage
- ▷ Komplett mit Anbausatz
- ▷ Werkstoff: Hochwertiger, schlagzäher Spezial-Kunststoff, präzise gefertigt mit integrierten, stoßabsorbierenden und dichtenden Elementen
- ▷ Auch als Set inkl. Wasserpumpen-Schutzcover (Art.-Nr.: 40470-100) erhältlich
- ▷ Made in Europe
- ▷ 5 Jahre Garantie

Im Bild evtl. dargestellte weitere Produkte gehören nicht zum Lieferumfang.

F 900 R SET FÜR KUPPLUNG UND LICHTMASCHINE

■ schwarz	Art.-Nr.: 26841-002	119,90
-----------	---------------------	--------

SET FÜR KUPPLUNG, LICHTMASCHINE UND WASSERPUMPE

■ schwarz	Art.-Nr.: 40470-202	169,90
-----------	---------------------	--------



WUNDERLICH WASSERPUMPEN-SCHUTZCOVER

An der rechten Motorseite sitzt die Wasserpumpe weit vorn an herausgehobener Stelle. Sie ist leicht an dem zum Kühler führenden Schlauch erkennbar. Das Wasserpumpengehäuse und damit die Funktion der Wasserpumpe ist bei einem unglücklichen Umfaller oder bei einem Sturz gefährdet.

- ▷ Sicherer, zusätzlicher Schutz für die Wasserpumpe bei Stürzen, Umfallern und mechanischer Beanspruchung
- ▷ Aus strapazierfähigem, schlagzähem Spezial-Kunststoff
- ▷ Gleichmäßige Verteilung und Abbau von Kraftspitzen über die Bauteilstruktur
- ▷ Integriertes, funktionales Design, fügt sich in das Motor-design ein
- ▷ Mit aufwendig eingearbeitetem, innenliegendem Elastomer-Element zur zusätzlichen Stoßdämpfung und Abdichtung gegen Feuchtigkeit und Staub
- ▷ Einfache und schnelle Montage
- ▷ Komplett mit Anbausatz
- ▷ Werkstoff: Hochwertiger, schlagzäher Spezial-Kunststoff, präzise und passgenau gefertigt mit integrierten, stoß-absorbierenden und dichtenden Elastomer-Elementen
- ▷ Auch als Set inkl. Schutz für Kupplung und Lichtmaschine (Art.-Nr.: 26841-002) erhältlich
- ▷ Made in Europe
- ▷ 5 Jahre Garantie

Im Bild evtl. dargestellte weitere Produkte gehören nicht zum Lieferumfang.

F 900 R WASSERPUMPEN-SCHUTZCOVER

■ schwarz	Art.-Nr.: 40470-100	59,90
-----------	---------------------	-------

SET FÜR WASSERPUMPE, KUPPLUNG UND LICHTMASCHINE

■ schwarz	Art.-Nr.: 40470-202	169,90
-----------	---------------------	--------

NEU!



WUNDERLICH AUFBOCKGRIFF KLAPPBAR

Sehr hilfreicher, ergonomischer und rutschsicherer Aufbockgriff. Optimierte Hebelverhältnis. Ausgeklappt lässt sich die Maschine spürbar leichter und vor allem sicherer auf den Hauptständer aufstellen. Nach dem Aufbocken verschwindet der Griff unauffällig in seiner Ruheposition.

- ▷ Ergonomisch
- ▷ Optimiertes Hebelverhältnis
- ▷ Spürbar leichteres und vor allem sichereres Aufstellen des Motorrads auf den Hauptständer
- ▷ Geriffelter, rutschsicherer Griff
- ▷ Schnelles Ein- und Ausklappen
- ▷ Unauffällige Arretierung des Griffs in der Ruheposition
- ▷ Leichter Anbau
- ▷ Werkstoff: Aluminium, hochwertig und präzise auf CNC Maschinen verarbeitet, schwarz eloxiert
- ▷ Made in Germany
- ▷ 5 Jahre Garantie

Im Bild evtl. dargestellte weitere Produkte gehören nicht zum Lieferumfang.

F 900 R

■ schwarz	Art.-Nr.: 26202-002	139,90
-----------	---------------------	--------

NEU!



Youtube Link
Wunderlich
Aufbockgriff
klappbar







NEU!



HEPCO&BECKER FRONTSCHUTZBÜGEL

Gute Schutzwirkung für Lenker, Armaturen und Instrumente im Falle von Umfallen und Stürzen bei niedriger Geschwindigkeit. Aufgrund der großzügigen Dimensionierung des Schutzbügels werden Blinker, Kupplungs- und Bremshebel, sogar Auspufftöpfe, Verkleidungsteile etc. wirkungsvoll geschützt. Der Schutzbügel ist hochwertig mit Pulver beschichtet. Inklusive Anbaumaterial.

- ▷ Gute Schutzwirkung bei Umfallen und Stürzen bei niedriger Geschwindigkeit
- ▷ Lenker, Armaturen, Instrumente etc. werden wirkungsvoll geschützt
- ▷ Qualitativ hochwertige Pulverbeschichtung
- ▷ Inkl. Anbaumaterial
- ▷ Werkstoff: Stahlrohr, mit präzisen Radien, sauber verschweißt, hohe Passgenauigkeit
- ▷ Langlebige hochwertige Pulverbeschichtung in Schwarz
- ▷ Made in Germany
- ▷ 5 Jahre Garantie

Im Bild evtl. dargestellte weitere Produkte gehören nicht zum Lieferumfang.

F 900 R

■ schwarz	Art.-Nr.: 31672-102*	199,90
-----------	----------------------	--------

* nicht in Verbindung mit Windschild und Lenker hoch



NEU!



HEPCO&BECKER HECKSCHUTZBÜGEL

Gute Schutzwirkung für Blinker, Auspufftöpfe und Verkleidungsteile im Falle von Umfallen und Stürzen bei niedriger Geschwindigkeit. Aufgrund der großzügigen Dimensionierung des Schutzbügels werden Blinker, Auspufftöpfe, Verkleidungsteile etc. wirkungsvoll geschützt. Der Schutzbügel ist hochwertig mit Pulver beschichtet. Inklusive Anbaumaterial.

- ▷ Gute Schutzwirkung bei Umfallen und Stürzen bei niedriger Geschwindigkeit
- ▷ Blinker, Auspufftöpfe, Verkleidungsteile etc. werden wirkungsvoll geschützt
- ▷ Qualitativ hochwertige Pulverbeschichtung
- ▷ Inkl. Anbaumaterial
- ▷ Werkstoff: Stahlrohr, mit präzisen Radien, sauber verschweißt, hohe Passgenauigkeit
- ▷ Langlebige hochwertige Pulverbeschichtung in Schwarz
- ▷ Made in Germany
- ▷ 5 Jahre Garantie

Im Bild evtl. dargestellte weitere Produkte gehören nicht zum Lieferumfang.

F 900 R

■ schwarz	Art.-Nr.: 31673-102	269,00
-----------	---------------------	--------

WUNDERLICH MOTORSCHUTZ »EXTREME«

Das funktionale Design und die konstruktive Integration unseres Motorschutzes »EXTREME« schützt Motor und Krümmer. Er schmiegt sich so eng um das Aggregat, dass nicht nur die frontale Angriffsfläche minimiert wird, sondern auch die Boden- und Schräglagenfreiheit nahezu unverändert erhalten bleibt.

- ▷ Maximaler Schutz für Motor, Krümmer und Vorschalldämpfer
- ▷ Optimale konstruktive Integration und funktionales Design
- ▷ Enganliegende organische Produktgestalt oder -form, die nur eine geringe Angriffsfläche bietet
- ▷ Boden- und Schräglagenfreiheit bleiben nahezu unverändert erhalten
- ▷ Aufgenommenes Spritzwasser kann frei abfließen
- ▷ Uneingeschränkte, gute Zugänglichkeit bei Wartungsarbeiten
- ▷ Korrosionsbeständig
- ▷ Auftretende äußere Kräfte werden von stoßentkoppelnden Befestigungselementen aufgenommen und Vibrationen werden absorbiert
- ▷ Hergestellt im Hydroforming Verfahren, maximaler Schutz durch Optimierung der Materialstärke und der Bauteilform, dies ermöglicht hohe Bauteilsteifigkeiten und mechanische Stabilität bei deutlich reduziertem Gewicht
- ▷ Sichere Befestigung
- ▷ Zusätzlicher Träger für komplette Stoßentkopplung zwischen Schutz und Motorgehäuse
- ▷ Werkstoff: Hochfestes Aluminium, eloxiert, präzise im Hydroforming Verfahren gefertigt, mit integrierten stoßabsorbierenden Befestigungselemente
- ▷ Made in Germany
- ▷ 5 Jahre Garantie

Im Bild evtl. dargestellte weitere Produkte gehören nicht zum Lieferumfang.

F 900 R – EURO 4 (-08/2020)

silber	Art.-Nr.: 26840-411	249,00
schwarz	Art.-Nr.: 26840-412	249,00

F 900 R – EURO 5 (09/2020-)

silber	Art.-Nr.: 26840-601	249,00
schwarz	Art.-Nr.: 26840-602	249,00

NEU!



Motorschutz
»EXTREME«
auf YouTube



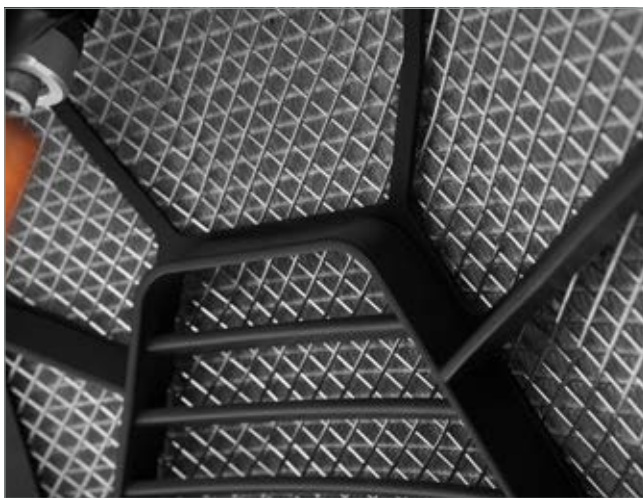

NEU!

WUNDERLICH WASSERKÜHLERSCHUTZ »EXTREME«

Für einen optimalen Luftdurchsatz ist der Wasserkühler strömungstechnisch optimal im Luftstrom des Fahrtwinds angeordnet. Durch die Einbaulage ist er jedoch Steinschlag und Insekten ungeschützt ausgesetzt. Es drohen Beschädigungen, im schlimmsten Fall gar Undichtigkeiten durch Steinschlag oder Fremdkörper. Dazu kommen Verunreinigungen des feingliedrigen Kühlnetzes. Mit einem beschädigten Kühler ist eine Weiterfahrt nicht mehr möglich und Verunreinigungen reduzieren die Kühlleistung.

- ▷ Optimaler mechanischer Schutz des serienmäßig nahezu ungeschützten empfindlichen Kühlnetzes des Wasserkühlers
- ▷ Reduziert die Gefahr der Beschädigung und Verschmutzung durch Steinschlag, aufgewirbelte Fremdkörper, Insekten und Schmutz
- ▷ Sorgt für optimalen Kühlluftdurchsatz
- ▷ Aufwendig gefertigt: Folgt exakt der Form des Kühlers
- ▷ Durchdachte, widerstandsfähige, stabile Konstruktion, hochwertige Werkstoffe
- ▷ Leichter, schneller Anbau
- ▷ Lieferung erfolgt inkl. Montagematerial und ausführlicher Montageanleitung
- ▷ Made in Germany
- ▷ 5 Jahre Garantie

Im Bild evtl. dargestellte weitere Produkte gehören nicht zum Lieferumfang.

F 900 R

■ schwarz	Art.-Nr.: 32021-002	139,90
-----------	---------------------	--------



WUNDERLICH SEITENSTÄNDER-AUFLAGEVERGRÖßERUNG

Durch die kleine Aufstandsfläche des Original-Seitenständers besteht die Gefahr des langsamen, oft unbemerkten Einsinkens Ihrer BMW sowohl auf heißen Teerflächen als auch bei nur leicht aufgeweichtem Untergrund. Eine genau formgefräste Auflagevergrößerung, die schnell an den Seitenständer geschraubt wird, beseitigt wirkungsvoll diesen konstruktiven Mangel.

- ▷ Sicherer Stand Ihres Motorrads auf jedem Untergrund
- ▷ Verdopplung der Auflagefläche
- ▷ Die größere Auflagefläche reduziert die Gefahr des Einsinkens erheblich
- ▷ Gleicht ungünstige Abstellwinkel aus
- ▷ Sicheres Ausklappen durch rutschsichere Verzahnung
- ▷ Langlebig, Oxidationsschutz durch schwarze Eloxierung
- ▷ Präzise Ausfräsung für den originalen Seitenständer
- ▷ Mit dämpfender Moosgummischicht
- ▷ Leicht anzubauen
- ▷ Werkstoff: 8 mm starkes Aluminium, präzise gefräst
- ▷ Schwarz eloxiert
- ▷ Made in Germany
- ▷ 5 Jahre Garantie

Im Bild evtl. dargestellte weitere Produkte gehören nicht zum Lieferumfang.

F 900 R

■ schwarz Art.-Nr.: 32350-102* 49,90

* nicht für Fahrzeuge mit werksseitiger Tieferlegung

WUNDERLICH SPIKES FÜR SEITENSTÄNDER-AUFLAGEVERGRÖßERUNG

An Steigungen kann die abgestellte BMW ins Rutschen kommen. Diese Gefahr wird durch unsere Auflagenvergrößerungen schon reduziert (weicherer Material, als die Original-Stahl-Auflage). Um dies jedoch komplett ab zu stellen, haben wir unsere Seitenständer-Auflagenvergrößerungen weiterentwickelt. Zudem wirken die Spikes wie eine Erhöhung und erleichtern somit das Aufrichten des abgestellten Motorrades.

- ▷ Spikes, die ein Abrutschen der Maschine an Steigungen verhindern
- ▷ Höhere Punktlast und erhöhter Reibungswiderstand
- ▷ Erhöhung um 7 mm für ein leichteres Aufrichten des Motorrades
- ▷ Lieferumfang: Drei Spikes mit passenden, verlängerten Befestigungsschrauben
- ▷ Für alle Fahrzeuge mit Seitenständer-Auflagenvergrößerung
- ▷ Made in Germany
- ▷ 5 Jahre Garantie

Im Bild evtl. dargestellte weitere Produkte gehören nicht zum Lieferumfang.

FÜR WUNDERLICH SEITENSTÄNDER-AUFLAGEVERGRÖßERUNG

■ schwarz Art.-Nr.: 34471-002 14,90

NEU!



Testen Sie Ihr neues Wunderlich Produkt garantiert ohne Risiko!

Wenn Sie nicht zufrieden sind, können Sie den Artikel innerhalb von **60 Tagen** ab Kaufdatum zurückgeben.



NEU!



WUNDERLICH KOTFLÜGELERGÄNZUNG »EXTENDA FENDER XL« VORNE

Unsere Kotflügelverlängerung schützt vierfach: Sie schützt den Fahrer gegen vom Vorderrad aufgewirbeltes Spritzwasser und dessen unangenehme Folgen. Sie schützt das Motorgehäuse und die Krümmer effektiv vor Steinschlag. Und sie reduziert die Verschmutzung des Motorgehäuses und die der Krümmer. Die hinter den Bremssätteln angeordneten Halbleche der Kotflügelverlängerung fangen darüber hinaus den chemisch aggressiven Bremsstaub.

- ▷ Verlängerung für den vorderen Kotflügel
- ▷ Umfassender Schutz für Mensch und Maschine
- ▷ Zuverlässiger Spritzwasserschutz
- ▷ Bewährter Schutz vor Verschmutzung durch Straßenschmutz
- ▷ Effektiver Steinschlagschutz
- ▷ Abfangen des Bremsstaubs
- ▷ Schwingungsisolierter und fester Sitz
- ▷ Einfache Montage
- ▷ Komplett mit Befestigungsmaterial
- ▷ Werkstoff: Kotflügel aus witterungsbeständigem, schwarzem ASA-Werkstoff mit hoher chemischer Beständigkeit
- ▷ Halterungen: Edelstahl-Halterungen, hochwertig verarbeitet, schwarz pulverbeschichtet
- ▷ Made in Germany
- ▷ 5 Jahre Garantie

Im Bild evtl. dargestellte weitere Produkte gehören nicht zum Lieferumfang.

F 900 R

■ schwarz	Art.-Nr.: 27810-510	119,90
-----------	---------------------	--------



NEU!



WUNDERLICH KOTFLÜGELERGÄNZUNG »EXTENDA FENDER« VORNE

Unsere Kotflügelverlängerung »EXTENDA FENDER« schützt dreifach: Sie schützt den Fahrer gegen vom Vorderrad aufgewirbeltes Spritzwasser und dessen unangenehme Folgen. Sie schützt das Motorgehäuse und die Krümmer effektiv vor Steinschlag. Und sie reduziert die Verschmutzung des Motorgehäuses und die der Krümmer.

- ▷ Verlängerung für den vorderen Kotflügel
- ▷ Umfassender Schutz für Mensch und Maschine
- ▷ Zuverlässiger Spritzwasserschutz
- ▷ Bewährter Schutz vor Verschmutzung durch Straßenschmutz
- ▷ Effektiver Steinschlagschutz
- ▷ Einfache Montage
- ▷ Komplett mit Befestigungsmaterial
- ▷ Werkstoff: Kotflügel aus witterungsbeständigem, schwarzem ABS-Werkstoff
- ▷ Made in Germany
- ▷ 5 Jahre Garantie

Im Bild evtl. dargestellte weitere Produkte gehören nicht zum Lieferumfang.

F 900 R

■ schwarz	Art.-Nr.: 27810-500	39,90
-----------	---------------------	-------

Hier ist die effektive Ableitung von Wasser und Schmutz gut erkennbar

WUNDERLICH ABS SENSORSCHUTZ

Unser ABS-Sensorschutz, der sich formschlüssig in die Aufnahme des Radialbremsensattels einfügt, deckt den ABS-Sensor zuverlässig ab und schützt ihn so gegen Beschädigungen.

- ▷ Zuverlässiger, effektiver Schutz des sicherheitsrelevanten ABS-Sensors
- ▷ Passgenau integriertes Schutzblech
- ▷ Sicherer Halt, durch Formschluss und Verschraubung
- ▷ Einfache Montage
- ▷ Komplett mit Anbauteilen
- ▷ Werkstoff: Aluminium, hochwertig und präzise verarbeitet, schwarz eloxiert
- ▷ Made in Germany
- ▷ 5 Jahre Garantie

Im Bild evtl. dargestellte weitere Produkte gehören nicht zum Lieferumfang.

F 900 R

■ schwarz Art.-Nr.: 41981-202 19,90

NEU!



BREMSZANGENABDECKUNG VORNE

Solide Schutzabdeckung der Bremszangen. Sie sorgen für sicheren Schutz bei mechanischer Beanspruchung und fügen sich ins Design ein. Die hohe Schutzwirkung ergibt sich aus der Steifigkeit des dreidimensional gekanteten, mit gefrästen Öffnungen versehenen, Edelstahlbauteils. Unsere Abdeckung umrahmt die exponierten Bremssättel sowie die Schlauchanschlüsse sicher und zuverlässig mit seiner anständigen Zweipunktbefestigung.

- ▷ Solider Rundum-Schutz für die exponierten Bremssättel
- ▷ Langlebige Konstruktion
- ▷ Hochwertiges Design
- ▷ Einfache Montage
- ▷ Komplett mit Anbausatz
- ▷ Werkstoff: Hochwertiger Edelstahl, präzise dreidimensional gekantet, präzise, passgenaue Form, gefräste Öffnungen, schwarz pulverbeschichtet
- ▷ Keine ABE notwendig
- ▷ Made in Germany
- ▷ 5 Jahre Garantie

Im Bild evtl. dargestellte weitere Produkte gehören nicht zum Lieferumfang.

F 900 R

■ schwarz Art.-Nr.: 41980-002 49,90

NEU!



MADE BY
WUNDERLICHMADE IN
GERMANYGARANTIE
5
JAHRE

NEU!

WUNDERLICH HUPEN PROTEKTOR

Die Hupe der F-Serie ist an einer sehr exponierten Stelle positioniert. Hier drohen Schäden, die durch vom Vorderrad aufgewirbeltem Unrat verursacht werden können. Der stabile Protektor hält alles Zerstörerische ab und verhindert so Beschädigungen und unschöne Grater.

- ▷ Hohe Schutzwirkung durch stabile Aluminium-Konstruktion
- ▷ Schwarz eloxiert
- ▷ Einfache Montage
- ▷ Optisch aufwertend
- ▷ Leichter Anbau
- ▷ 5 Jahre Garantie
- ▷ Made in Germany

Im Bild evtl. dargestellte weitere Produkte gehören nicht zum Lieferumfang.

F 900 R

■ schwarz	Art.-Nr.: 27693-002	39,90
-----------	---------------------	-------

EXCLUSIVE BY
WUNDERLICHMADE IN
GERMANYGARANTIE
5
JAHRE

NEU!

WUNDERLICH TANKPADSET

Das zweiteilige Tankpad-Kit ist exakt auf das Design des Roadsters abgestimmt. Die Pads schützen alle Kontaktstellen am Tank effektiv vor Kratzern, Scheuerstellen oder Abrieb. Gleichzeitig verbessern sie den Knieschluss und vermitteln beim Fahren durch die erhöhte Haftung einen spürbar besseren Kontakt zum Motorrad.

- ▷ Passend abgestimmt auf die BMW
- ▷ Effektiver Schutz vor Kratzern und Scheuerstellen
- ▷ Ausgezeichnete Hafteigenschaften
- ▷ Verbessertes Knieschluss sorgt für mehr Fahrgefühl und Fahrspaß
- ▷ Ausgezeichnetes Dämpfungsverhalten bei Stoßbelastung
- ▷ Bleibt auch bei extremen Temperaturen formstabil
- ▷ Beständig gegenüber fast allen Chemikalien
- ▷ UV-beständig
- ▷ Werkstoff: Integral-Polyurethanschaum, halbhart (= mittlere Stauch- oder Eindruckhärte)
- ▷ Stärke: 4 Millimeter
- ▷ Made in Germany
- ▷ 5 Jahre Garantie

Im Bild evtl. dargestellte weitere Produkte gehören nicht zum Lieferumfang.

F 900 R

■ schwarz / 2-teilig	Art.-Nr.: 20872-000	39,90
----------------------	---------------------	-------

WUNDERLICH HELM-DIEBSTAHSICHERUNG »HELM-LOCK«

Die wohl sicherste und einfach zu handhabende Helm-Sicherung. Die robuste Basis unserer Helm Diebstahlsicherung aus Aluminium wird unter der Sitzbank sicher befestigt. Die Länge des Seils ist so bemessen, dass bis zu zwei Helme gesichert werden können.

- ▷ Einfaches und diebstahlsicheres Befestigen von bis zu zwei Helmen
- ▷ Robust konstruiertes System
- ▷ Zugang zur Entriegelung wird durch Sitzbankschloss gesichert
- ▷ Kein zusätzliches Schloss etc. notwendig
- ▷ Alu-Einhängenvorrichtung wird dauerhaft unter der Sitzbank befestigt
- ▷ Sicherungsseil kann bei Nichtgebrauch platzsparend verstaut werden
- ▷ 4 mm dickes Stahlseil
- ▷ Hochfeste Verpressung der Seilenden zu Schlaufen
- ▷ Mit Stahl-Kauschen verstärkte Schlaufen zum Schutz des Seils
- ▷ Dickwandige Silikon-Ummantelung des Seils zur Vermeidung von Lackschäden durch Scheuern
- ▷ Komplett mit Einbausatz
- ▷ Werkstoff: Haltebasis aus Aluminium und Edelstahl, präzise und passgenau gefertigt, solides Drahtseil, silikonummanteltes mit 4 mm Durchmesser
- ▷ Made in Germany
- ▷ 5 Jahre Garantie

Im Bild evtl. dargestellte weitere Produkte gehören nicht zum Lieferumfang.

F 900 R

silber

Art.-Nr.: 44320-800

69,90

NEU!



Youtube Link
Wunderlich
»HELM-
LOCK«



WUNDERLICH HANDPROTEKTOREN

- ▷ Maximaler Schutz vor Kälte, Nässe oder Schmutz
- ▷ Aus hochbelastbarem, kratzfestem und benzinbeständigem PMMA-Kunststoff
- ▷ Leichter, unauffälliger Anbausatz
- ▷ Einfache, schnelle Montage
- ▷ Verwendbar mit und ohne Griffheizung
- ▷ Verwendbar mit allen Lenkerendgewichten und Cruise Control
- ▷ Eintragungsfrei
- ▷ Made in Germany
- ▷ 5 Jahre Garantie

Im Bild evtl. dargestellte weitere Produkte gehören nicht zum Lieferumfang.

F 900 R

<input type="checkbox"/> transparent / Satz	Art.-Nr.: 27520-501	139,90
<input type="checkbox"/> rauch	Art.-Nr.: 27520-502	139,90
<input type="checkbox"/> weiß	Art.-Nr.: 27520-503	139,90
<input checked="" type="checkbox"/> schwarz	Art.-Nr.: 27520-504	139,90



NEU!



WUNDERLICH LENKERSTULPEN

Die Griffheizung wärmt, wenn vorhanden, nur die Hand-Innenflächen. Der beste Schutz vor kalten Händen ist der von außen: Mit klassischen Lenkerstulpen, mit zuverlässiger Wärmeisolation, die Konvektion vermeidet. Unsere formstabilen Lenkerstulpen aus robustem, wasserabweisendem und schmutzunempfindlichem, CORDURA® werden einfach über die Lenkergriffe gestülpt und zusätzlich an den Spiegeln fixiert.

- ▷ Formstabile Lenkerstulpen, auch bei hoher Geschwindigkeit/Windlasten
- ▷ Schützen die ganze Hand vor Kälte, Wind, Wasser und Schmutz
- ▷ Hochwertiges, wasserabweisendes und schmutzunempfindliches CORDURA®-Gewebe
- ▷ Klarsichtfenster für Schaltereinheiten erlauben die eindeutige und sichere Bedienung der Armaturen
- ▷ Einfache, sichere und schnelle Montage
- ▷ Passend für alle BMW- und viele weitere Motorräder mit und ohne Handprotektoren
- ▷ Made in Europe
- ▷ 5 Jahre Garantie

Im Bild evtl. dargestellte weitere Produkte gehören nicht zum Lieferumfang.

<input checked="" type="checkbox"/> schwarz / Satz	Art.-Nr.: 25200-100	139,90
--	---------------------	--------

NEU!



Reflektoren für mehr Sicherheit





NEU!



WUNDERLICH LAMPENSCHUTZGITTER FÜR ORIGINAL LED ZUSATZSCHEINWERFER NANO

Ein aufgewirbelter Stein oder kurze OffRoad-Passagen bedeuten oft das teure Aus für die Nebelscheinwerfer.

- ▷ Hoher Schutz für die Nebelscheinwerfer
- ▷ Keine Reflexionen oder Gefahr der Eigenblendung
- ▷ Leichte Reinigung des Scheinwerfers und des Gitters (hochklappbar)
- ▷ Set für 2 Scheinwerfer
- ▷ Einfacher Anbau
- ▷ Robuste, schwarz beschichtete Metallkonstruktion
- ▷ 5 Jahre Garantie
- ▷ Made in Germany
- ▷ inkl. Anbausatz

Im Bild evtl. dargestellte weitere Produkte gehören nicht zum Lieferumfang.

FÜR ORIGINAL LED ZUSATZSCHEINWERFER NANO

■ schwarz / Satz	Art.-Nr.: 42839-302	119,90
------------------	---------------------	--------

Testen Sie Ihr neues Wunderlich Produkt garantiert ohne Risiko!

Wenn Sie nicht zufrieden sind, können Sie den Artikel innerhalb von **60 Tagen** ab Kaufdatum zurückgeben.



NEU!



LED RÜCKLICHT – DUNKEL GETÖNT

Kleine Veränderung mit verblüffender Wirkung! Das zeitgemäße LED-Rücklicht in der rauchgrau getönten Ausführung ist dezent und rundet damit das gesamte Heckdesign ab. Das modellspezifische Rücklicht entspricht der jeweiligen originalen Form und wird deshalb ganz einfach an der Originalhalterung montiert. Das Verkabeln erfolgt über die originale Steckverbindung.

- ▷ Rauchgrau getöntes Rücklicht
- ▷ Sorgt für ein stimmiges, dezentes Heckdesign
- ▷ Komplette, einbaufertige Einheit ersetzt das Original BMW Rücklicht
- ▷ Plug and Play System, einfach gegen das Original austauschen
- ▷ Mit E-Zulassung (Eintragung nicht erforderlich)

Im Bild evtl. dargestellte weitere Produkte gehören nicht zum Lieferumfang.

F 900 R

■ rauchgrau	Art.-Nr.: 36360-102	139,90
-------------	---------------------	--------

BATTERIE LADEGERÄT »OPTIMATE 4 DUAL PROGRAM – CANBUS EDITION«

Das Multitalent für alle Bordnetze (normale und CanBus) und alle Batterien (ausgenommen Lithium-Batterien) bis 50 Ah.

- ▷ 9-stufiges Ladegerät zur Pflege der Motorrad-Batterie mit automatischen Programmen zur Diagnose, Rettung, Aufladung und Dauererhaltung.
- ▷ Mehrstufige, einzigartiger Zellspannungsausgleich für schnelle und vollständige Aufladung.
- ▷ Alle Informationen auf einen Blick: Stromeingang, Verpolungswarnung, Batteriezustand, Ladestrom und Ladeprogramm (Ladung oder Erhaltung) werden leicht verständlich per LEDs angezeigt.
- ▷ Fest programmierter Ladeplan aus mehrstufigem Batterietest, ggf. Impulsrettung (falls tiefenentladen), kontrollierte Ladung und anschließende Dauererhaltung.
- ▷ Vollautomatische CanBus-Steuerung:
Nach Anschluss des Ladegerätes an die BMW »weckt« dieses den CanBus. Ein Einschalten der Zündung ist nicht notwendig!
Nach erfolgtem Ladevorgang wird der CanBus nochmals getestet und das Optimate4 schaltet auf Dauererhaltung/Optimierung der Batterie.
- ▷ Spezialprogramm für die Batterie-Dauererhaltung mit extrem geringer Stromaufnahme (0,095 A) und einem ständigen Wechsel zwischen Test und Ladung der Batterie.
- ▷ Erhöhte Batterie-Lebensdauer von bis zu 400%.
- ▷ Rettet selbst stark tiefenentladene Batterie mit weniger als 0,5 V Spannung in einem 48 Stunden Rettungszyklus in zwei Phasen (Rettung und Turbo-Rettung). Falls erfolglos, schaltet es sich danach automatisch ab.
- ▷ Leicht von CanBus auf normale Bordnetze umstellbar (Kurzanleitung auf der Rückseite des Ladegerätes).
- ▷ Direktanschluss an die Batterie oder an BMW-Steck-Dose bzw. jede andere DIN-Steckdose.
- ▷ Inclusive DIN-Stecker für die Bordsteckdose sowie Klemmensatz. Mit wasserfesten Schnellkupplungen zum Ladegerät (Optimate-Kupplungssystem).

- ▷ Wetterfestes Gehäuse (nach IP54)
- ▷ Kann auch an Wand oder Haken befestigt werden (vier integrierte Befestigungsbohrungen).
- ▷ Lange Netz- und Ladekabel (je ca. 2 Meter).
- ▷ Ladestrom (Hauptladung) 1,0 A bis 14,3 V Spannung erreicht sind.
- ▷ 3 Jahre Garantie.

Art.-Nr.: 20190-200

89,90



WUNDERLICH EDITION
FÜR CANBUS- & NORMALE BORDNETZE



Wetterfestes Gehäuse (nach IP54)

BATTERY GUARD

- ▷ Ladezustand der Batterie schnell und einfach via Smartphone kontrollieren
- ▷ Inkl. kostenfreier Apple- oder Android-App
- ▷ Einfacher Anschluss mittels Ringösen an die Batterie
- ▷ Für 6 V, 12 V und 24 V Batterien verwendbar
- ▷ Reichweite ca. 6 Meter
- ▷ Vierfarbige, tachometerähnliche Anzeige
- ▷ Mittels einer App Kontrolle von bis zu 5 Batterien möglich

Im Bild evtl. dargestellte weitere Produkte gehören nicht zum Lieferumfang.

Art.-Nr.: 45070-000

29,90



**NEU!**

REMUS SLIP ON SPORT-ENDSCHALLDÄMPFER NXT

Der REMUS NXT Schalldämpfer besticht durch sein auffälliges Erscheinungsbild und unterstreicht gleichzeitig die sportliche Optik der F 900. Sein bassiges und sonores Klangbild passt perfekt zum Auftritt des Roadsters. Gleichzeitig beeindruckt das Produkt mit einer sehr guten Verarbeitungsqualität und tadellosen Passform.

- ▷ Sportlich, sonorer Klang
- ▷ Gewichtsoptimierung
- ▷ EG-Typgenehmigung
- ▷ Hochwertiges Edelstahl, natur oder schwarz
- ▷ 2 Jahre Garantie
- ▷ Made in Austria

Im Bild evtl. dargestellte weitere Produkte gehören nicht zum Lieferumfang.

F 900 R

■ VA / matt gebürstet	Art.-Nr.: 34781-001	687,00
■ VA / schwarz	Art.-Nr.: 34781-002	704,00



ALLE PRODUKTINFOS AUF WUNDERLICH.DE



WUNDERLICH SUSPENSION CARTRIDGE KIT

Dieses Cartridge Kit wurde speziell für die aktuelle F-Serie entwickelt. Der unterschiedliche Aufbau der Gabelholme lässt die Montage eines Cartridgesystems nur auf der rechten Seite der Gabel zu.

Dennoch haben wir mit unserer Lösung das maximal mögliche aus der Seriengabel herausgeholt. Im linken Holm wird die Serienfeder gegen eine progressiv gewickelte Gabelfeder ausgetauscht. Im rechten Gabelholm haben wir das serienmäßig nicht verstellbare Cartridge gegen eine verstellbare Cartridge ersetzt. Dieses bietet nun die Möglichkeit die Zugstufendämpfung sowie die Federvorspannung zu justieren.

Das Resultat, zusammen mit dem Wunderlich Suspension Gabelöl, ist ein wesentlich besseres Ansprechverhalten der Gabel sowie ein enormer Komfortzuwachs mit ausreichend Reserven selbst bei zügiger Fahrweise und harten Bremsmanövern.

Das Kit besteht aus folgenden Bauteilen:

- ▷ 1x progressive Zero Friction Gabelfeder für den linken Gabelholm (bei Tieferlegung inkl. Reduzierhülse)
- ▷ 1x Wunderlich Suspension Cartridge für den rechten Gabelholm (Einstellbar in Zugstufendämpfung und Federvorspannung)
- ▷ 1 bzw. 2 Liter Gabelöl SAE 5

F 900 R

Standardlänge	im Wunderlich Online-Shop
Tieferlegung -30 mm	im Wunderlich Online-Shop

NEU!



 **Wunderlich**[®]
 ■ ■ ■ ■ ■ SUSPENSION



Wunderlich
Suspension









NEU!



ALLE PRODUKTINFOS AUF WUNDERLICH.DE



FEDERBEIN DYNAMIC WESA, HINTEN

Das WESA Dynamic Feedback wird, wie üblich, individuell auf das Fahrergewicht, die Beladungszustände und den Einsatzzweck abgestimmt. Ob Sie 50, 80, 100 oder 120 Kilogramm auf die Waage bringen, ob Sie mit Zuladung durch Sozium oder Gepäck fahren – wir sollten es nur wissen, damit wir anhand Ihrer Sonderwünsche die Abstimmung der Federraten festlegen und Ihre Fahrsicherheit steigern können!

Für die Verkopplung ist die Einsendung Ihres original Dynamic ESA Federbeins erforderlich.

- ▷ Tieferlegung bis max. -30 mm
- ▷ Mit ABE
- ▷ 5 Jahre Garantie
- ▷ Made in Germany

UNSER SERVICE -> IHR VORTEIL:

Unsere Federbeine werden für Sie individuell gefertigt. Hierzu benötigen wir die folgenden Angaben:

- ▷ Fahrer- / Beifahrergewicht
- ▷ Gepäckgewicht
- ▷ Fahrstil
- ▷ Einsatzzweck

Dynamic WESA hinten

im Wunderlich Online-Shop



NEU!

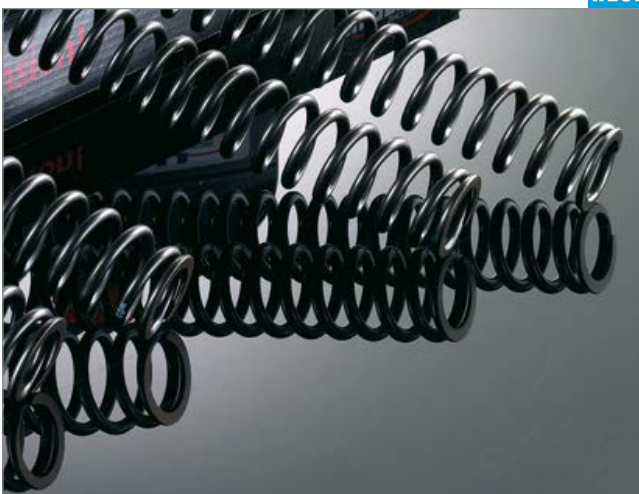

GABELFEDERN

- ▷ Hochwertiger Chrom-Silizium-Federstahl
- ▷ Feines Ansprechverhalten
- ▷ Verbessertes Geradeauslauf und Kurvenstabilität
- ▷ Minimiertes Bremsnicken, kein Durchschlagen mehr
- ▷ Größerer Komfort – auch bei hoher Zuladung
- ▷ Mit ABE (keine Eintragung in Fz-Papiere erforderlich)
- ▷ 5 Jahre Garantie
- ▷ Made in Germany

F 900 R

Standardhöhe vorne

im Wunderlich Online-Shop

Tieferlegung vorne / -30 mm*

im Wunderlich Online-Shop

* Gabel zum Umbau einschicken

FEDERBEIN, HINTEN

Suspension 640: Die Basisausführung des Federbeins wartet mit derselben Technik auf, wie die aufwendigeren Versionen. Der Unterschied liegt im Verzicht auf den außenliegenden Ausgleichsbehälter und die Einstellmöglichkeiten in der Druckstufe. Sie macht keine Kompromisse in punkto Ansprechverhalten und Haltbarkeit. Radialkolben, Nasslauflührung, tefloneführte Pendellager und weitere Merkmale definieren hier den Standard für ein Basis-Federbein neu. Selbstverständlich ist auch hier die Federbasis stufenlos und die Zugstufe durch ein offenes Bleedsystem mit 22 Klicks über einen extrem breiten Bereich einstellbar. Das Federbein ist mit vielen Extras nachrüstbar.

Suspension 642: Das Nonplusultra in Sachen Motorrad-Federbeine! Die obere Aufnahme besteht aus einem Frästeil. Sie dient als Verbindung zum Ausgleichsbehälter der Druckstufe und beherbergt die Einstellknöpfe für den Low- und High-Speed-Bereich der Druckstufe. Jeweils 22 Stufen pro Bereich erlauben eine optimale Feinabstimmung! Bei maximalen Einfedergeschwindigkeiten verhindert ein Überdruckventil, dass das Federbein hydraulisch blockiert und unkontrollierte Stöße in das Fahrwerk eingeleitet werden. Die Zugstufe lässt sich in 22 Klicks von außen einstellen. Die Federbasis kann stufenlos vorgespannt werden.

- ▷ Mit ABE
- ▷ 5 Jahre Garantie
- ▷ Weltweiter Austausch-Service
- ▷ Made in Germany

UNSER SERVICE -> IHR VORTEIL:

Unsere Federbeine werden für Sie individuell gefertigt. Hierzu benötigen wir die folgenden Angaben:

- ▷ Fahrer- / Beifahrgewicht
- ▷ Gepäckgewicht
- ▷ Fahrstil
- ▷ Einsatzzweck

Suspension 640	im Wunderlich Online-Shop
Suspension 642	im Wunderlich Online-Shop

NEU!



Wunderlich Suspension 640

Wunderlich Suspension 642



Wunderlich
Suspension



ALLE PRODUKTINFOS AUF WUNDERLICH.DE



Individualisierung		Aufpreis
Höhenvariante	wahlweise von +15 mm bis zu -30 mm	inklusive
Höhenverstellung	nur hinten möglich	im Wunderlich Online-Shop
Federvorspannung per Hakenschlüssel	nur hinten möglich	inklusive
Federvorspannung per Hydraulik	nur hinten möglich	im Wunderlich Online-Shop



NEU!

silber



Nur mit Spezialschlüssel zu öffnen



titan

WUNDERLICH SICHERHEITS-ÖLSTOPFEN

Sicherheits-Ölstopfen mit einfacher Handhabung und optimalem Diebstahlschutz.

- ▷ Einfache Handhabung und optimaler Diebstahlschutz
- ▷ Nur zu öffnen mit unserem mitgelieferten Spezialschlüssel
- ▷ mit Öl-Peilstab
- ▷ Einteiliger Aufbau
- ▷ Absolut dicht
- ▷ Hochwertiges Finish
- ▷ Schlüssel als Schlüsselanhänger vorgesehen
- ▷ Lieferung inkl. Stopfen, Schlüssel, Dichtung und Schlüsselring
- ▷ 5 Jahre Garantie
- ▷ Made in Germany

Im Bild evtl. dargestellte weitere Produkte gehören nicht zum Lieferumfang.

F 900 R

silber	Art.-Nr.: 27430-101	49,90
titan	Art.-Nr.: 27430-103	49,90



NEU!

WUNDERLICH BREMSFLÜSSIGKEITSBEHÄLTER-DECKEL

Höchste Aluminium-Fräskunst an exponierter Stelle. Integriertes Design und technisch eine äußerst stabile Weiterentwicklung des einfachen Original-Plastikdeckels.

- ▷ Wesentlich stabiler als der Original-Deckel
- ▷ Behälter wird optisch aufgewertet
- ▷ Einfache Montage – einfach austauschen
- ▷ Schwarz oder titan eloxiert
- ▷ 5 Jahre Garantie
- ▷ Made in Germany

Im Bild evtl. dargestellte weitere Produkte gehören nicht zum Lieferumfang.

F 900 R BREMSFLÜSSIGKEITSBEHÄLTER-DECKEL

schwarz / Stück	Art.-Nr.: 27070-302	49,90
titan / Stück	Art.-Nr.: 27070-303	49,90



Kundenbewertung



TOP verarbeitete Titan-Deckel, bei denen an Passgenauigkeit und Aussehen es nichts zu beanstanden gibt. Wirklich eine Aufwertung des Bikes. Da schaut man auch gerne einmal mehr auf die Flüssigkeitsbehälter.

User GS Biker Jens

WUNDERLICH HECKUMBAU »SPORT«

Wer das Heck seiner BMW schlanker, puristischer und sportlicher gestalten und gleichzeitig Gewicht sparen möchte, dem legen wir unseren maßgeschneiderten Heckumbau Sport ans Herz. Er benötigt keine ABE. Der Umbausatz macht die optisch dominante, lange Radabdeckung überflüssig und ersetzt das Rücklicht gegen eine reduzierte, stimmig integrierte Variante.

- ▷ Hochwertiger, durchdachter Umbausatz für ein sportlich, puristisches Heck
- ▷ Ersetzt das optisch dominante originale Heck
- ▷ Inklusive der passgenauen unterseitigen Verkleidung zum Verschließen der Öffnung, die bei der Demontage der originalen Radabdeckung entsteht
- ▷ Die unterseitige Verkleidung dient als Basis zur Aufnahme der Umbaukomponenten
- ▷ Der Neigungswinkel des Kennzeichens ist einstellbar
- ▷ Nummernschild in der Höhe über Langlöcher verschiebbar
- ▷ Inklusive der Halter für Weiterverwendung die originalen Blinker
- ▷ Inklusive sportivem Rücklicht und Reflektor
- ▷ Elektrische Anschlüsse und verborgene Kabelkanäle vorbereitet
- ▷ Mit LED Kennzeichenbeleuchtung mit E-Prüfzeichen
- ▷ Einfacher Umbau
- ▷ Inklusive Montagekomponenten
- ▷ Keine ABE erforderlich
- ▷ Werkstoff:
 - ▷ Unterseitige Verkleidung: ABS-Kunststoff, präzise tiefgezogen
 - ▷ Ausleger Kennzeichenhalter: Aluminium, präzise gefräst und schwarz pulverbeschichtet
 - ▷ Kennzeichenhalter: Edelstahl, schwarz pulverbeschichtet
- ▷ Made in Germany
- ▷ 5 Jahre Garantie

Im Bild evtl. dargestellte weitere Produkte gehören nicht zum Lieferumfang.

F 900 R

■ schwarz Art.-Nr.: 44903-002 289,00

NEU!



ELEPHANT & Co. – EINE KLEINE MATERIALKUNDE.

Mit unserer Haltung, nur allerbeste Qualität zu liefern, werden unsere Tankrucksäcke und Motorradtaschen fast ausschließlich aus hochwertigem CORDURA®-Gewebe gefertigt. Sie sind mit unserem CORDURA®-Label gekennzeichnet.

Was aber ist CORDURA® eigentlich? CORDURA® ist ein Material, das durch seine überragende Abriebfestigkeit und Robustheit gekennzeichnet ist. Es handelt sich um eine eingetragene Marke des Schweizer Unternehmens Invista. Die Entwickler dort schufen ein besonderes Verfahren technisches Gewebe aus Polyamid, also Nylon, herzustellen. Das Besondere daran: Bei der Herstellung von CORDURA® werden Polyamid Fasern zunächst systematisch zerschnitten, danach erneut versponnen, um schließlich endgültig verwoben zu werden. Damit erhält es seine wesentlichen, spezifischen Material- und Gewebeeigenschaften. Es ist reiß- und abriebfester sowie robuster als herkömmliches

Nylon. Die leicht angeraute Oberfläche gibt dem Material einen angenehmen und rutschfesten Griff. Es ist wasserabweisend: Feuchtigkeit perlt einfach ab und trocknet extrem schnell. Was CORDURA® für unseren Einsatzzweck besonders interessant macht, ist seine außerordentliche Abriebfestigkeit im Vergleich zu Baumwolle, Polyester oder herkömmlichem Nylon. Tankrucksäcke und Taschen sind auf dem Motorrad ständig einer hohen Beanspruchung ausgesetzt. Wind und Wetter, Feuchtigkeit und Regen, Schmutz, aber auch die mit der Sonneneinstrahlung verbundene UV-Strahlung sowie die allgegenwärtigen, mechanischen Belastungen beanspruchen das Material aufs Höchste. Während andere, minderwertigere Materialien unter dieser Belastung relativ schnell verschleifen und an Stabilität und Zuverlässigkeit verlieren, behält CORDURA® über einen langen Einsatzzeitraum seine Materialeigenschaften und sein Erscheinungsbild.

Die klassische ELEPHANT-Serie.

Aber CORDURA® ist nicht gleich CORDURA®. CORDURA® 330, die leichteste und dünnste Variante, wird meist in Bekleidung oder sehr leichten Taschen verwendet. 500er CORDURA® ist ideal, wenn es beim Einsatz grundsätzlich auf maximale Robustheit bei minimalem Gewicht ankommt, wie bei unserer neuen DRYBAG-Serie. Wir bei Wunderlich verwenden für die klassische ELEPHANT Serie ausschließlich CORDURA® 1000, den »Outdoor-Panzer«, das perfekte und in jeder Hinsicht widerstandsfähigste Material.

Bei allen Vorzügen wissen Spezialisten jedoch auch, dass CORDURA® einen Nachteil hat: Wegen seiner rauen Struktur und der damit verbundenen größeren Oberfläche lässt es sich im Vergleich zu Nylon nur mit aufwendigeren Verfahren

beschichten. Die Beschichtung erfolgt mit einer PVC-freien Acrylat- oder Polyurethanbeschichtung. Durch die Imprägnierung mit Fluorcarbon ist unser Gewebe zudem schmutz- und wasserabweisend. Wir betreiben den Aufwand aus Überzeugung, um aus diesem einzigartigen hochwertigen technischen Gewebe perfekte, lang- lebige, belast- und beanspruchbare Motorradtaschen zu fertigen.

Diese aufwendigen Verfahren und die sorgfältige Fertigung und Verarbeitung haben einen Wert. Einen Wert, der sich auch im Preis niederschlägt, ja niederschlagen muss. Dazu stehen wir. Der Preis ist jedoch lange vergessen, wenn Ihr Wunderlich Tankrucksack auch nach Jahren und unzähligen Kilometern zuverlässig gute Dienste leistet. Wie am ersten Tag.





Die klassische ELEPHANT-Serie.



Die neue ELEPHANT **DRYBAG**-Serie.

Neu: ELEPHANT DRYBAG. Puristisch. Wasserdicht.

2021 nehmen wir ein neues Familienmitglied in der ELEPHANT Reihe auf: Die **DRYBAG**-Serie. Alle Taschen der ELEPHANT **DRYBAG**-Serie sind gekennzeichnet durch ein reduziertes, puristisches Design mit hohem Wiedererkennungswert und durch ihre absolut wasserdichte Konfektionierung. Sie sind UV-stabil, robust konstruiert und langlebig.

Zum Einsatz kommt -wie beim traditionellen ELEPHANT-CORDURA®, hier in der 500er Ausführung. Dessen feinere Webstruktur unterstreicht das puristische Erscheinungsbild der neuen Serie. Zur Herstellung der Wasserdichtigkeit und der Formstabilität wird auf dieses hochwertige technische Gewebe innerseitig eine durable TPU-Schicht laminiert. Alle Nähte und Dopplungen sind sorgfältig wasserdicht verschweißt. Die Reiß-

verschlüsse sind hochwertigen verarbeitet sowie wasser- und staubdicht. Sie sind komfortabler in der Handhabung.

Auf der Oberseite werden die **DRYBAG** mit einer zusätzlichen integrierten Schutzkappe abgeschlossen, die in der gleichen Art wie der Tankrucksack selbst hergestellt wird. Die Schutzkappe deckt die Oberseite der Taschen sowie die Reißverschlüsse zusätzlich ab. Diese Konstruktion sorgt für absolute Wasserdichtigkeit.

Die Schutzkappe verfügt über ein dem militärischen MOLLE-System nachempfundenenes, vielseitig nutzbares Halterungssystem aus regelmäßig angeordneten ovalen Öffnungen. Hier können auf einfache Weise Zusatztaschen integriert werden.





NEU!



Weiteres Staufach im Deckel



Dank der Aufnahmeschlaufen ...



... lässt sich weiteres Zubehör befestigen



Fahrzeugspezifische Systemhalterung

Bis zu 12l Fassungsvermögen



WUNDERLICH ELEPHANT DRYBAG TANKRUCKSACK

Unser kompakter Tankrucksack ist die ideale Lösung für die alltägliche Fahrt, aber auch für eine Eintages- oder Mehrtages-tour. Er verfügt über ein Volumen von 12 Litern, das sich im Alltag als sehr zweckmäßig erwiesen hat. Der passgenaue, mit einem Handgriff herausnehmbare Formeinsatz im Inneren ist mit einer per Klett verschließbaren Innentasche ausgestattet. Diese ist gut zugänglich. Die Klappe des **DRYBAG** Tankrucksacks ist mit einer Netztasche ausgestattet, die mit einem Reißverschluss versehen ist. Sie nimmt auf, was unterwegs griffbereit sein soll.

Der formstabile Tankrucksack bietet dem Gepäck sicheren Halt und Schutz und er flattert auch bei hohen Geschwindigkeiten nicht. Er verursacht deshalb auch keine geschwindigkeitsbedingten Flattergeräusche. Besonders auch, weil keine zusätzliche wasserdichte Haube für Regenfahrten benötigt wird.

- ▷ Ideal als täglicher Begleiter, groß genug für den Wochenendtrip
- ▷ Neue, puristische Form und Ausführung mit hohem Wiedererkennungswert
- ▷ Wasserdicht, hochfest, robust, abriebsicher, langlebig
- ▷ Ideal für den täglichen Einsatz mit leicht zugänglichem, funktionalem Stauraum
- ▷ UV-stabil ausgerüstet
- ▷ Dem militärischen MOLLE-System nachempfundenen, vielseitig nutzbares Halterungssystem für Zubehörtaschen auf der Oberseite der Abschlusskappe
- ▷ Wasser- und staubdichte Reißverschlüsse
- ▷ Bequemer Tragegriff
- ▷ Griffige und ergonomisch geformte Zipper
- ▷ Passgenauer, stabiler Einsatz für optimale Formstabilität mit separater Tasche
- ▷ Perfekter Halt und Schutz fürs Gepäck – kein Flattern bei hohen Geschwindigkeiten
- ▷ Mit Zipper ausgestattete Netztasche im Deckel
- ▷ Geringes Eigengewicht
- ▷ Werkstoff: CORDURA® 500, hochfest und abriebsicher, wasser- und staubdicht, innen zusätzlich TPU (Thermoplastisches Polyurethan)-beschichtet, Nähte und Dopplungen wasserdicht verschweißt
- ▷ Farbe: schwarz
- ▷ Maße: Länge: 31 cm / Breite: 24 cm / Höhe: 17 cm
- ▷ Volumen ca.: 12 Liter
- ▷ 5 Jahre Garantie

Im Bild evtl. dargestellte weitere Produkte gehören nicht zum Lieferumfang.

ELEPHANT DRYBAG TANKRUCKSACK

■ schwarz	Art.-Nr.: 44151-000	189,90
-----------	---------------------	--------

SYSTEMHALTERUNG FÜR ELEPHANT DRYBAG TANKRUCKSACK F 900 R

■ schwarz	Art.-Nr.: 20624-000	69,90
-----------	---------------------	-------

WUNDERLICH ELEPHANT DRYBAG SITZBANK- UND GEPÄCKTRÄGERTASCHE

Unsere multifunktionale und kompakte Tasche, kann entweder auf dem Gepäckträger oder dem Soziussitz schnell und unkompliziert befestigt werden. Perfekt, wenn auf die Schnelle zusätzlicher Stauraum benötigt wird. Sie verfügt über ein Volumen von 12 Litern, das sich bei Bedarf auf 16 Liter erweitern lässt. Die Basis der Toptasche ist mit einem umlaufenden formstabilen Einsatz ausgestattet. Im Deckel befindet sich eine großzügige Netztasche für alles was unterwegs griffbereit sein soll. Sie wird mit einem Reißverschluss verschlossen.

Die formstabile Tasche bietet dem Gepäck sicheren Halt und Schutz und sie flattert auch bei hohen Geschwindigkeiten nicht. Sie verursacht deshalb auch keine geschwindigkeitsbedingten Flattergeräusche. Besonders auch, weil keine zusätzliche wasserdichte Haube für Regenfahrten benötigt wird.

- ▷ Multifunktionale und kompakte Tasche, groß genug für den Wochenendtrip
- ▷ Anpassbares Volumen – ausziehbar (12 bis 16 Liter Inhalt) durch umlaufenden Reißverschluss
- ▷ Neue, puristische Form und Ausführung mit hohem Wiedererkennungswert
- ▷ Wasserdicht, hochfest, robust, abriebsicher, langlebig
- ▷ Ideal für den täglichen Einsatz mit leicht zugänglichem, funktionalem Stauraum
- ▷ UV-stabil ausgerüstet
- ▷ Dem militärischen MOLLE-System nachempfundenenes, vielseitig nutzbares Halterungssystem für Zubehörtaschen auf der Oberseite der Abschlusskappe
- ▷ Wasser- und staubdichte Reißverschlüsse
- ▷ Bequemer Tragegriff
- ▷ Griffige und ergonomisch geformte Zipper
- ▷ Passgenauer, stabiler Einsatz für optimale Formstabilität
- ▷ Perfekter Halt und Schutz fürs Gepäck – kein Flattern bei hohen Geschwindigkeiten
- ▷ Mit Zipper ausgestattete Netztasche im Deckel
- ▷ Geringes Eigengewicht
- ▷ Werkstoff: CORDURA® 500, hochfest und abriebsicher, wasser- und staubdicht, innen zusätzlich TPU (Thermoplastisches Polyurethan)-beschichtet, Nähte und Dopplungen wasserdicht verschweißt
- ▷ Farbe: schwarz
- ▷ Maße (L/B/H): 31 cm / 24 cm / 17 cm
- ▷ Volumen ca.: 12 Liter (erweiterbar auf 16 Liter)
- ▷ 5 Jahre Garantie

Im Bild evtl. dargestellte weitere Produkte gehören nicht zum Lieferumfang.

PASSEND FÜR ALLE GEPÄCKTRÄGER ODER SOZIUSSITZE

■ schwarz Art.-Nr.: 44152-000 189,90

NEU!



Bis zu 16l Fassungsvermögen



Zusätzliches Staufach im Deckel



Dank der Aufnahmeschlaufen ...



... lässt sich weiteres Zubehör befestigen



Anwendungsbeispiel Befestigung einer weiteren Tasche an Aufnahmeschlaufen





WUNDERLICH TANKRUCKSACK »ELEPHANT SPORT«

Der maßgeschneiderte, sportliche Tankrucksack für die F ist die ideale Lösung für die alltägliche Fahrt, aber auch für eine Eintages- oder Mehrtagestour. Aufgrund der praktischen LOXX-Schnellverschlüsse lässt sich der Tankrucksack schnell und unkompliziert befestigen und wieder lösen. Damit entpuppt sich unsere Tankrucksack Sport als der funktionale »Daily driver« unter den Tankrucksäcken.

- ▷ Ideal für den täglichen Einsatz
- ▷ Sportliche Form mit leicht zugänglichem, funktionalem Stauraum
- ▷ Geschützter E-CONNECT Kabelzugang
- ▷ Zusätzliches Gumminetz auf der Oberseite
- ▷ Blaues Innenfutter sorgt für Übersichtlichkeit
- ▷ Innenverstärkung für optimale Formstabilität
- ▷ Hochfest und abriebsicher
- ▷ UV-stabil ausgerüstet
- ▷ Staub- und wasserabweisende Reißverschlüsse
- ▷ Griffige Zipper
- ▷ Zuverlässiger Halt auch bei höchsten Geschwindigkeiten dank der praktischen LOXX-Schnellverschlüsse
- ▷ Inklusive Haltesystem
- ▷ Werkstoff: Fluorcarbon-imprägniertes CORDURA-Gewebe, hochfest und abriebsicher, wasser- und staubabweisendes, innen zusätzlich beschichtet
- ▷ Farbe: außen schwarz, Innenfutter blau
- ▷ Innenverstärkung für optimale Formstabilität
- ▷ Griffige Zipper
- ▷ Maße: Länge: 27 cm / reite: 25 cm / Höhe: 10 cm
- ▷ Volumen: 6,5 Liter
- ▷ Kartenfach ist optional unter Art.-Nr.: 20602-100 erhältlich
- ▷ Made in Europe
- ▷ 5 Jahre Garantie

Im Bild evtl. dargestellte weitere Produkte gehören nicht zum Lieferumfang.

F 900 R TANKRUCKSACK »ELEPHANT SPORT«

■ schwarz Art.-Nr.: 40982-002 189,90

OPTIONAL: TRAGEGURT FÜR TANKRUCKSACK

■ schwarz Art.-Nr.: 20701-002 19,90

NEU!



Zuverlässiger Halt dank der praktischen LOXX-Schnellverschlüsse

Tragegurt für Tankrucksack





REISE empfehlung
MOTORRAD
EMPFEHLUNG

MOTORRAD NEWS
TIPP



Tankrucksack »Elephant«



Schnellverschluss: vorne öffnen



und mit einem Handgriff abnehmen



Zusatzbefestigungen vorne für Offroad/schwere Beladung



Zusatzbefestigungen hinten für Offroad/schwere Beladung

WUNDERLICH TANKRUCKSACK »ELEPHANT«

Die wasserfeste, maßgeschneiderte Gepäckbeförderung mit einem multifunktionalen Befestigungskonzept, das es so bisher noch nicht gab. Eine Grundplatte wird mit wenigen Handgriffen am Fahrzeug befestigt und nimmt den Tankrucksack per Schnellbefestigung auf. Einfach die Haltezeuge des Tankrucksacks durch die Aufnahme an der Grundplatte schieben und vorne verschließen. Eine geniale Schnellbefestigung, die auch mit Handschuhen etc. ein sekundschnelles An- und Abbauen ermöglicht.

- ▷ Wasserabweisendes, Fluorcarbon imprägniertes Cordura®-Gewebe
- ▷ Ausziehbar, mit bis zu 23 Litern Maximalinhalt
- ▷ Verkleinerbar (mit umlaufendem Reißverschluss) auf 15 Liter
- ▷ Mit einem Handgriff abnehmbar
- ▷ Einfacher Zugang zum Tankeinfüllstutzen (abklappbar)
- ▷ Maximale Raumausnutzung, sicherer Halt und Schutz des Lackes durch Verwendung einer Grundplatte
- ▷ Einmalige Schnellbefestigung am Fahrzeug mit zusätzlicher OffRoad-Sicherung
- ▷ Sehr großes (A4), wendbares und abnehmbares Kartenfach aus weicher, robuster PVC-Folie
- ▷ Wasserabweisender Rundumreißverschluss (180°) für ein leichtes Einlegen und Herausnehmen der Karte
- ▷ Wasserabweisende Kabeldurchführung für elektrische Leitungen, wie Handy-Ladekabel etc.
- ▷ Oben aufgebrachtes ZickZack-Gummi für die schnelle Aufnahme von Handschuhen etc.
- ▷ Innenverstärkung durch PE-Einlage für optimale Formstabilität verhindert ein Ausbeulen
- ▷ Auf der Innenseite zusätzlich beschichtet – hochfest, abriebsicher und kann nicht ausbleichen
- ▷ Tragesystem: Kann mit beiliegenden Tragegurten als Rucksack/Umhängetasche genutzt werden
- ▷ Besonders haftstarkes Unterbodenmaterial, welches sich an den Tank anpasst und ein Verrutschen der Grundplatte verhindert
- ▷ Made in Europe
- ▷ 5 Jahre Garantie

Im Bild evtl. dargestellte weitere Produkte gehören nicht zum Lieferumfang.

TANKRUCKSACK INKL. KARTENFACH

■ schwarz	Art.-Nr.: 20600-000	199,90
-----------	---------------------	--------

SYSTEMHALTERUNG FÜR TANKRUCKSACK F 900 R

■ schwarz	Art.-Nr.: 20624-000	69,90
-----------	---------------------	-------



ELEPHANT
by Wunderlich

Testen Sie Ihr neues Wunderlich Produkt garantiert ohne Risiko!

Wenn Sie nicht zufrieden sind, können Sie den Artikel innerhalb von **60 Tagen** ab Kaufdatum zurückgeben.

REISE reise.de online
MOTORRAD
EMPFEHLUNG

MOTORRAD NEWS
TIPP

- MADE BY
WUNDERLICH
- GARANTIE
5*
JAHRE
- MADE IN
EUROPE
- WASSER
ABWEISEND
- CORDURA
GEWEBE



Abnehmbares, wendbares Kartenfach mit 180°-Kartenfach-Öffnung inklusive



Systemhalterung für Tankrucksack



ZickZack-Gummi für z.B. Handschuhe



Geschütztes Ersatzvisier-Fach



Mit bis zu 25 Litern Maximalinhalt



Kabeldurchführung



Wasserabweisendes, Fluorcarbon imprägniertes Cordura®-Gewebe



Leicht zugängliche Zusatztaschen mit Innenfächern



Wasserabweisender Rundumreißverschluss



Das Kartenfach kann auch ohne Tankrucksack am Fahrzeug verwendet werden



Einfacher Zugang zum Tank

Kundenbewertung



Ich bin echt begeistert, nicht nur weil er mir Optisch am besten gefiel, nein auch die Funktion der Aufbau und das Gesamtkonzept ist klasse. Nur die Sitzbank abnehmen und zwei Schrauben an der Tankverkleidung lösen und die Grundplatte befestigen. Fertig!! Das ganze dauert keine 3 Min. Viele kleine Taschen, Karten-Klarsichthülle, alles top, ich bin begeistert. Zum Tanken ist nur eine Schnalle zu lösen und der gesamte Rucksack lässt sich hochklappen.

User Marcus M.



Inkl. wasserdichtem Gepäcksack



Organizertasche

Ersatz-Kartenfach

NEU!



Gepäcksack wasserdicht



Regenhaube »Basic«



NEU!



WUNDERLICH ZUBEHÖR FÜR TANKRUCKSACK »ELEPHANT«

Im Bild evtl. dargestellte weitere Produkte gehören nicht zum Lieferumfang.

WUNDERLICH ORGANIZERTASCHE

- ▷ Ordnung und schneller Zugriff auf wichtige Dinge
- ▷ Geräumig, herausnehmbar, mit praktischen Fächern
- ▷ Passend zu unseren Tankrucksäcken »ELEPHANT«
- ▷ Wird per Schnellaufnahme am Tankrucksack befestigt

■ schwarz	Art.-Nr.: 20680-000	29,90
-----------	---------------------	-------

WUNDERLICH ERSATZ-KARTENFACH

■ schwarz	Art.-Nr.: 20700-000	29,90
-----------	---------------------	-------

WUNDERLICH GEPÄCKSACK WASSERDICHT

- ▷ Wasserdichtes Polyester 75d
- ▷ PU-beschichtet
- ▷ Ultraleicht und abriebfest
- ▷ Dichter, verstärkter Rollverschluss mit Steckschloss
- ▷ Zusätzlicher Befestigungshaken am Verschluss
- ▷ Speziell abgedichtete Doppelnähte
- ▷ Blau, mit Wunderlich-Logos
- ▷ Volumen in Litern: klein ca. 8l / groß ca. 30l
- ▷ Made in Europe
- ▷ 5 Jahre Garantie

Im Bild evtl. dargestellte weitere Produkte gehören nicht zum Lieferumfang.

■ blau / groß & klein im Set	Art.-Nr.: 44000-300	14,90
■ blau / groß	Art.-Nr.: 44000-200	9,90
■ blau / klein	Art.-Nr.: 44000-100	6,90

REGENHAUBEN

Empfehlenswert beim Transport empfindlicher Geräte und/oder bei Dauerregen.

WUNDERLICH REGENHAUBE »VARIO« (OHNE ABB.)

■ schwarz	Art.-Nr.: 42330-002	49,90
-----------	---------------------	-------

REGENHAUBE »BASIC«

■ silber	Art.-Nr.: 20690-000	19,90
----------	---------------------	-------

WUNDERLICH ERSATZ-ZIPPER

Ergonomisch geformt mit Wunderlich-Branding auf Vorder- und Rückseite. Lässt sich sehr gut mit oder auch ohne Handschuhe sicher greifen. Für alle unsere Taschen passend.

Im Bild evtl. dargestellte weitere Produkte gehören nicht zum Lieferumfang.

■ schwarz / Stück	Art.-Nr.: 20750-000	0,90
■ blau / Stück	Art.-Nr.: 20750-100	0,90

WUNDERLICH FOTOEINSATZ FÜR TANKRUCKSACK »ELEPHANT«

Dieser praktische und flexible Fotoeinsatz macht unseren Elefant-Tankrucksack, aber auch nahezu jeden anderen Tankrucksack, zum vollwertigen Foto-Tankrucksack.

- ▷ Fotoeinsatz mit rundum schützender Polsterung
- ▷ Polsterung auch am Boden und am Deckel
- ▷ Komplett variable, mehrteilige Inneneinteilung ebenfalls mit Polsterung
- ▷ Passend für unseren »ELEPHANT« und nahezu alle Fremdprodukte in vergleichbarer Größe
- ▷ Großer, umlaufender Reißverschluss für Übersichtlichkeit und schnellen Zugriff
- ▷ Formstabil auch ohne Inhalt
- ▷ Inkl. zweier Objektivstützen für perfekte Positionierung
- ▷ Große Schlaufe zum schnellen Entnehmen aus dem Tankrucksack
- ▷ Zwei stabile Ösen zum Anbringen eines Trageriemens (Riemen ist im Lieferumfang des Elephants vorhanden)
- ▷ Maße: (L/B/H) 30 cm / 25 cm / 17 cm
- ▷ Made in Europe
- ▷ 5 Jahre Garantie

Tip: Zum Transport der wertvollen Fotoausrüstung im Dauerregen empfehlen wir die Verwendung unserer Tankrucksack-Regenhaube oder unseres wasserdichten Gepäcksacks.

Im Bild evtl. dargestellte weitere Produkte gehören nicht zum Lieferumfang.

FÜR TANKRUCKSACK »ELEPHANT« (NICHT »TOUR EDITION«) VERWENDBAR

■ schwarz Art.-Nr.: 20601-002 89,90



Formstabil auch ohne Inhalt



Objektivstützen für perfekte Positionierung



WUNDERLICH KÜHLTASCHE FÜR TANKRUCKSACK »ELEPHANT«

Diese praktische und gut isolierende Kühltasche passt genau in zahlreiche unserer hilfreichen Gepäcklösungen wie Tankrucksäcke, Sitzbank- und Heckträger-Taschen oder in unsere Topcase- oder Koffer-Top-Taschen. Stabiles Material und sorgfältige Verarbeitung garantieren eine lange Lebensdauer und eine entsprechende Effektivität.

- ▷ Material: Stabiles Polyester 600d
- ▷ Innen-Material: Aluminium kaschiert
- ▷ Komplett PVC-frei
- ▷ Für Lebensmittel geeignet
- ▷ Maße: 25,5 x 16 x 15 cm
- ▷ Ausstattung: Hauptfach mit 2-Wege-Reißverschluss, flache Vortasche, Handgriffe
- ▷ Made in Europe
- ▷ 5 Jahre Garantie

Im Bild evtl. dargestellte weitere Produkte gehören nicht zum Lieferumfang.

FÜR TANKRUCKSACK »ELEPHANT« (NICHT »TOUR EDITION«) VERWENDBAR

■ schwarz Art.-Nr.: 20861-002 19,90









Echt-Carbon/schwarz



silber/schwarz



Echt-Carbon/schwarz



Kabeldurchführung



Wasserabweisender Rundumreißverschluss



Hochwertige Verarbeitung



Edler Materialmix



WUNDERLICH TANKRUCKSACK »ELEPHANT TOUR EDITION«

Der kompakte, robuste Dauerbegleiter für Touren.

- ▷ Wasserabweisendes, Fluorcarbon imprägniertes Cordura®-Gewebe
- ▷ 7 Liter Inhalt
- ▷ Sicherer Halt und Schutz des Lackes durch Grundplatte
- ▷ Großes Kartenfach aus PVC-Folie
- ▷ Wasserabweisende Reißverschlüsse und Kabeldurchführung
- ▷ Innenverstärkung durch PE-Einlage
- ▷ Beiliegender Tragegurt
- ▷ Wahlweise mit Seitenwangen aus Planen-Gewebe (silbern) oder Echt-Carbon-Gewebe mit einer glasklaren PVC-Beschichtung
- ▷ Made in Europe
- ▷ 5 Jahre Garantie

Im Bild evtl. dargestellte weitere Produkte gehören nicht zum Lieferumfang.

TANKRUCKSACK

silber/schwarz	Art.-Nr.: 40980-100	149,90
Echt-Carbon/schwarz	Art.-Nr.: 40980-101	149,90

SYSTEMHALTERUNG FÜR TANKRUCKSACK F 900 R

schwarz	Art.-Nr.: 20624-000	69,90
---------	---------------------	-------

ELEPHANT TOUR



WUNDERLICH BEINTASCHE

Alle Utensilien, die auf dem Motorrad stets »am Mann« oder »an der Frau« sein sollten, finden jetzt in unserer innovativen Beintasche Platz. Dank der einstellbaren Gürtel- und Bein-Schlaufe sitzt sie sicher und bequem am Oberschenkel, ohne zu stören oder einzuengen.

- ▷ Wasserabweisendes, Fluorcarbon imprägniertes Cordura®-Gewebe
- ▷ Wasserabweisende und robuste Reißverschlüsse mit großen Zipperrn
- ▷ Auch leer formstabil
- ▷ Verstellbare Gürtel- und Bein-Schlaufen
- ▷ Bequemer, aber dennoch sicherer und flatterfreier Sitz
- ▷ Maße ca. 26 cm x 19 cm
- ▷ Zusätzliche praktische Außentasche für Handy, Papiere etc.
- ▷ Made in Europe
- ▷ 5 Jahre Garantie

Im Bild evtl. dargestellte weitere Produkte gehören nicht zum Lieferumfang.

■ schwarz / rechts Art.-Nr.: 44880-000 69,90

GÜRTEL

Zur Befestigung der Beintasche wird ein Gürtel benötigt, sollten Sie keinen an Ihrer Hose haben, bieten wir hier eine Alternative. Der Gürtel ist selbstverständlich längeneinstellbar.

Im Bild evtl. dargestellte weitere Produkte gehören nicht zum Lieferumfang.

■ schwarz Art.-Nr.: 44880-200 6,90



Wasserabweisendes Cordura®-Gewebe



Flexible Beinschlaufe mit Gummizug



Schnelle Fixierung an der Hüfte



Hochwertige Verarbeitung





wasserfestes PVC-Gewebematerial



Media-Einschub für unterschiedliche Geräte



Schnellbefestigung am Lenker per hochfestem Klettverschluss



Gepolstert und mit Innenfutter

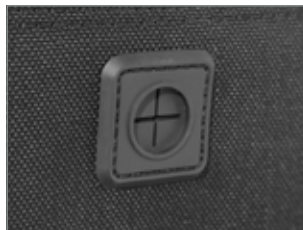

E-Connect: wasserabweisender Kabelausgang

WUNDERLICH LENKERTASCHE »BARBAG MEDIA WASSERFEST«

Diese Tasche ist eine Weiterentwicklung unserer bisherigen Lenkertasche, mit der wir einen großen Schritt in Richtung Wasserdichtigkeit gemacht haben. Wir haben das Oberteil und die komplette Klappe gegen wasserdichtes PVC-Gewebe ausgetauscht und mit dem Handyfach verschweißt. Damit ist das Mobiltelefon perfekt geschützt.

- ▷ Leicht an-/abnehmbar
- ▷ Sicherer Halt unter allen Bedingungen
- ▷ Version L: Media-Einschub passend für Geräte bis zum Format: 160 x 85 x 10 mm (BxHxT)
- ▷ Version XL: Media-Einschub passend für Geräte bis zum Format: 190 x 105 x 10 mm (BxHxT)
- ▷ Gerät weiter bedienbar
- ▷ Wassergeschützter Kabelzugang
- ▷ Zusatzhalter und Tasche in der Innenklappe
- ▷ Auch leer formstabil
- ▷ Schnellbefestigung am Lenker
- ▷ Wasserabweisende und staubfeste Reißverschlüsse
- ▷ Gepolstert und mit Innenfutter
- ▷ Trage-Gurt
- ▷ Wasserabweisendes, Fluorcarbon imprägniertes Cordura®-Gewebe
- ▷ Taschenklappe aus robustem, wasserfestem PVC-Gewebe mit verschweißtem Einschub
- ▷ Made in Europe
- ▷ 5 Jahre Garantie

Im Bild evtl. dargestellte weitere Produkte gehören nicht zum Lieferumfang.

F 900 R

■ schwarz / L	Art.-Nr.: 29870-302	89,90
■ schwarz / XL	Art.-Nr.: 29870-402	99,90



Gerät weiter bedienbar



Youtube Link
Lenkertasche
»BarBag
MEDIA«

WUNDERLICH LENKERTASCHE »BARBAG MEDIA«

- ▷ Leicht an-/abnehmbar
- ▷ Sicherer Halt unter allen Bedingungen
- ▷ Version L: Media-Einschub passend für Geräte bis zum Format: 130 x 70 x 10 mm (BxHxT)
- ▷ Version XL: Media-Einschub passend für Geräte bis zum Format: 155 x 90 x 10 mm (BxHxT)
- ▷ Gerät weiter bedienbar
- ▷ Wassergeschützter Kabelzugang
- ▷ Zusatzhalter und Tasche in der Innenklappe
- ▷ Auch leer formstabil
- ▷ Schnellbefestigung am Lenker
- ▷ Wasser-/staubfeste Reißverschlüsse
- ▷ Gepolstert und mit Innenfutter
- ▷ Trage-Gurt
- ▷ Wasserabweisendes, Fluorcarbon imprägniertes Cordura®-Gewebe
- ▷ Made in Europe
- ▷ 5 Jahre Garantie

Im Bild evtl. dargestellte weitere Produkte gehören nicht zum Lieferumfang.

F 900 R

■ schwarz / L	Art.-Nr.: 29870-100	79,90
■ schwarz / XL	Art.-Nr.: 29870-200	89,90

WUNDERLICH LENKERTASCHE »BARBAG EVO«

Alle Vorzüge des »BarBagMedia«, jedoch ohne Geräte-Einschub.

Im Bild evtl. dargestellte weitere Produkte gehören nicht zum Lieferumfang.

F 900 R

■ schwarz	Art.-Nr.: 29870-000	79,90
-----------	---------------------	-------



Media-Version mit Sichtfenster



Schnellbefestigung per hochfestem Klettverschluss



E-Connect: wasserabweisender Kabelausgang



Aufnahme für unterschiedliche Gerätegrößen bei »BARBAG MEDIA«



Umhängefunktion durch mitgelieferten Tragegurt

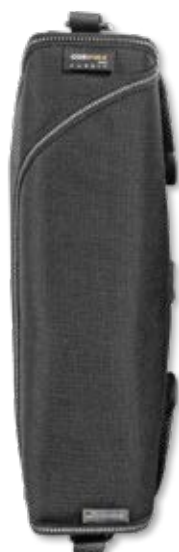

»BarBagEvo«



»BarBagMedia L«



»BarBagMedia XL«



ALLE PRODUKTINFOS AUF WUNDERLICH.DE





Als Sitzbank- oder ...



... Gepäckträgertasche einsetzbar



Blaues Innenfutter



Wassergeschützte Reißverschlüsse



8–15 Liter Volumen

ELEPHANT
by Wunderlich

WUNDERLICH SITZBANK- UND GEPÄCKTRÄGER-TASCHE »ELEPHANT«

Multifunktionale Tasche, die schnell entweder auf dem Gepäckträger oder auf dem Soziussitz befestigt werden kann.

- ▷ Wasserabweisendes, Fluorcarbon imprägniertes Cordura®-Gewebe
- ▷ Sitzbank- und Gepäckträger-Tasche »Elephant« für alle BMWs
- ▷ Innovative Schnellbefestigung zum Fixieren auf Sitzbank oder Gepäckträger
- ▷ Volumen in Litern (ca.): 14–20 (ausziehbar)
- ▷ Oben aufgebrachtes ZickZack-Gummi für die schnelle Aufnahme von Handschuhen etc.
- ▷ Zwei Außentaschen
- ▷ Formstabile Innenverstärkung
- ▷ Geschlossenes Innenfutter
- ▷ Wasser-/staubgeschützte Reißverschlüsse
- ▷ Ergonomischer Tragegriff
- ▷ Made in Europe
- ▷ 5 Jahre Garantie

Im Bild evtl. dargestellte weitere Produkte gehören nicht zum Lieferumfang.

PASSEND FÜR ALLE GEPÄCKTRÄGER ODER SOZIUSSITZE

■ schwarz Art.-Nr.: 44150-000 189,90

OPTIONAL: REGENHAUBE »VARIO«

Empfehlenswert beim Transport empfindlicher Geräte und/oder bei Dauerregen.

■ schwarz Art.-Nr.: 42332-000 19,90

Kundenbewertung



Habe die Taschenpassform vorher an der GS ausprobiert (für solche Dinge lohnt sich immer der Besuch vor Ort). Und bin damit sehr zufrieden. Verschiedene Befestigungsmöglichkeiten zeichnen die flexiblen Einsatzmöglichkeiten der Tasche aus. Tolle Verarbeitung.

User L.S.



WUNDERLICH RACK PACK

Die perfekte Weiterentwicklung unserer bewährten CombiBag-Tasche mit allen Vorzügen und weiteren Pluspunkten!

- ▷ Leichte Beladung dank der Öffnung über die gesamte Länge
- ▷ Absolut wasserdichter Rollverschluss
- ▷ Extrem widerstandsfähiges, 3D-verschweißtes PD 620-Material
- ▷ Hand-Tragegriff
- ▷ Gepolsterter Schulter-Tragegurt
- ▷ Wunderlich Edition
- ▷ 35 Liter Volumen
- ▷ 100% staub- und wasserdicht
- ▷ Abmessungen: (H x B x T) 34 cm x 61 cm x 32 cm
- ▷ 5 Jahre Garantie

Im Bild evtl. dargestellte weitere Produkte gehören nicht zum Lieferumfang.

■ schwarz	Art.-Nr.: 25180-102	69,90
-----------	---------------------	-------



WUNDERLICH GURTBAND

Stabiles Gurtband mit Metallklemmschnalle für sicheren Halt und einfache Handhabung. Dehnen sich nicht und sind stufenlos einstellbar. Da behält alles seinen Platz und ist bestens gesichert! Lässt sich leicht kürzen. Länge 200 cm / Breite 2 cm.

■ schwarz / Stück	Art.-Nr.: 25120-012	5,90
-------------------	---------------------	------



WUNDERLICH GEPÄCKSACK WASSERDICHT

Mit diesen beiden, universell einsetzbaren Gepäcksäcken sind Sie auf der absolut sicheren Seite: Egal, ob im Tankrucksack, im Seitenkoffer, beim Camping, im Kanu oder wo auch immer Sie eine wasserdichte Lösung brauchen. Aus wasserdichtem, PU-beschichtetem Polyester 75d hält der Pack Sack mit dem garantiert dichten Rollverschluss mit Steckschloss den kompletten Inhalt absolut trocken. Erhältlich auch im Set.

- ▷ Wasserdichtes Polyester 75d
- ▷ PU-beschichtet
- ▷ Dichter, verstärkter Rollverschluss mit Steckschloss
- ▷ Zusätzlicher Befestigungshaken am Verschluss
- ▷ Speziell abgedichtete Doppelnähte
- ▷ Blau, mit Wunderlich-Logos
- ▷ Volumen in Litern: klein ca. 8l / groß ca. 30l
- ▷ Made in Europe
- ▷ 5 Jahre Garantie

Im Bild evtl. dargestellte weitere Produkte gehören nicht zum Lieferumfang.

■ blau / groß & klein im Set	Art.-Nr.: 44000-300	14,90
■ blau / groß	Art.-Nr.: 44000-200	9,90
■ blau / klein	Art.-Nr.: 44000-100	6,90





G 310 R

SEITE 505 – 533

ERGONOMIE

–

SCHUTZ

–

FAHRZEUG ELEKTRIK

–

WUNDERLICH SUSPENSION

–

ENDSCHALLDÄMPFER

–

GEPÄCK



inkl. Steckdosenaufnahme



WUNDERLICH VERKLEIDUNGSSCHEIBE »SPORT«

Verkleidungsscheibe für die optimale Entlastung vom Winddruck für Kopf, Oberkörper und Schultern sowie deutlich weniger Verwirbelungen.

- ▷ Deutlich weniger Winddruck auf der oberen Körperhälfte
- ▷ Wesentlich weniger Verwirbelungen hinter der Scheibe
- ▷ Kratzfest und bruchsicher
- ▷ Benzinbeständig
- ▷ Optisch rein aus 5 mm starkem PMMA-Kunststoff für optimalen Durchblick
- ▷ Maße (H x B): 305mm x 330mm
- ▷ Lieferbar in Transparent oder Rauchgrau
- ▷ Inkl. komplettem Anbausatz
- ▷ Mit ABE
- ▷ Made in Europe
- ▷ 5 Jahre Garantie

Im Bild evtl. dargestellte weitere Produkte gehören nicht zum Lieferumfang.

G 310 R (HÖHE: 305 MM, BREITE 330 MM)

<input type="checkbox"/> transparent	Art.-Nr.: 44920-105	169,90
<input type="checkbox"/> rauch	Art.-Nr.: 44920-106	169,90

Testen Sie Ihr neues Wunderlich Produkt garantiert ohne Risiko!

Wenn Sie nicht zufrieden sind, können Sie den Artikel innerhalb von **60 Tagen** ab Kaufdatum zurückgeben.

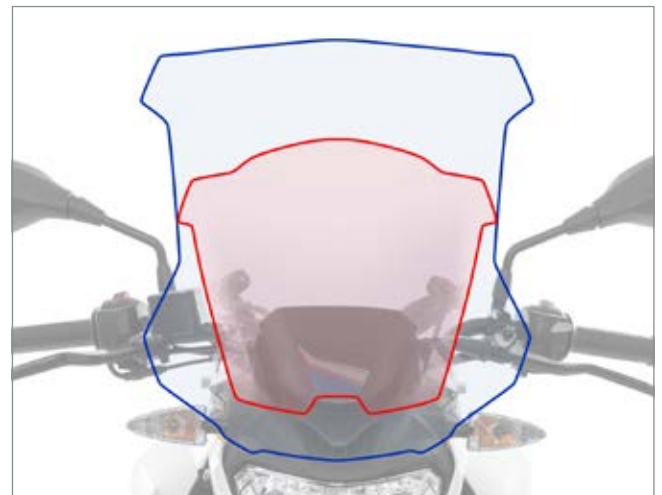

— Wunderlich-Scheibe »Touing« / — Wunderlich-Scheibe »Sport«



ALLE PRODUKTINFOS AUF WUNDERLICH.DE

WUNDERLICH VERKLEIDUNGSSCHEIBE »TOURING«

Tourer-Qualität für den Roadster. Optimale Entlastung vom Winddruck für Kopf, Oberkörper und Schultern sowie deutlich weniger Verwirbelungen.

- ▷ Die ideale Scheibe für die Langstrecke und alle Jahreszeiten
- ▷ Kratzfest und bruchsicher, optisch rein aus 5 mm starkem PMMA-Kunststoff für optimalen Durchblick
- ▷ Benzinbeständig
- ▷ Vibrationsentkoppelte 4-Punkt -Befestigung
- ▷ Transparent oder rauchgrau
- ▷ Maße (H x B): 467mm x 392mm
- ▷ Mit ABE
- ▷ Made in Europe
- ▷ 5 Jahre Garantie

Im Bild evtl. dargestellte weitere Produkte gehören nicht zum Lieferumfang.

G 310 R (HÖHE: 467 MM, BREITE 392 MM)

<input type="checkbox"/> transparent	Art.-Nr.: 44920-005	189,90
<input type="checkbox"/> rauch	Art.-Nr.: 44920-006	189,90



rauch



transparent



inkl. Steckdosenaufnahme

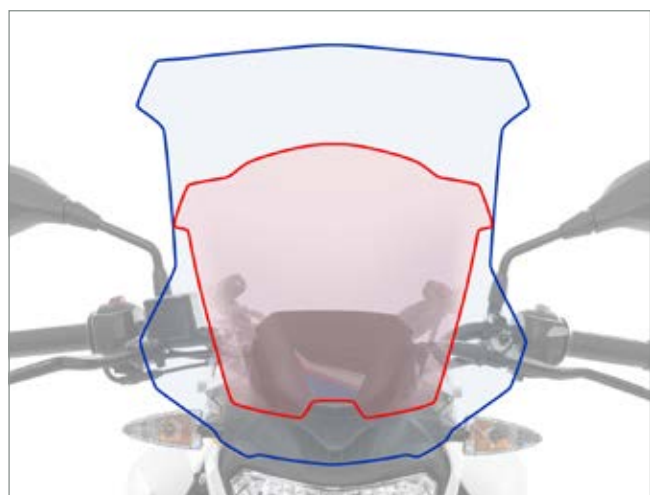

— Wunderlich-Scheibe »Touring« / — Wunderlich-Scheibe »Sport«



rauch



transparent





WUNDERLICH LENKERERHÖHUNG »ERGO«

Die ergonomischen Effekte sind beträchtlich, wirken sie sich doch entspannend auf die Rücken-Muskulatur und die Arme aus und entlasten zugleich Wirbelsäule, Becken und Steißbein. Entspanntes Fahren sorgt für ein Plus an passiver Sicherheit, genau wie die bessere Übersicht über das Verkehrsgeschehen, die sich aus der aufrechteren Sitzposition ergibt.

- ▷ Erhöhung der Lenkerbasis um ca. 25 mm
- ▷ Die Neigungsmöglichkeiten des Lenkers bleiben voll erhalten, so kann die Sitzposition den individuellen Bedürfnissen optimal angepasst und spürbar verbessert werden
- ▷ Entspannte, aufrechte Sitzposition für ermüdungsfreies Fahren
- ▷ Spürbare Komfortsteigerung durch die Entlastung des gesamten Bewegungsapparates
- ▷ Besseres Handling verbunden mit besserer Übersicht und Kontrolle
- ▷ Direkteres Fahrgefühl
- ▷ Steigert die passive Sicherheit
- ▷ Einfacher Umbau ohne weitere Änderungen
- ▷ Werkstoff: Hochfestes Aluminium, in mechanischer Werkstätte präzise gefräst, silberfarben eloxiert
- ▷ Inklusive Montagesatz
- ▷ Inklusive ABE
- ▷ Made in Germany
- ▷ 5 Jahre Garantie

Im Bild evtl. dargestellte weitere Produkte gehören nicht zum Lieferumfang.

G 310 R

silber	Art.-Nr.: 40572-001	39,90
--------	---------------------	-------



Spiegelverbreiterung in Kombination mit der Zusatzerhöhung

WUNDERLICH

Rückspiegel am Fahrzeug sind nur dann so richtig sinnvoll, wenn man auch etwas darin erkennen kann. Besonders bei dickeren Jacken sieht man alles, nur nicht den folgenden Verkehr. Wir beheben dieses Manko und bringen die Spiegel wieder in die richtige Position.

- ▷ Hochwertige Ausführung aus gefrästem Aluminium
- ▷ Passgenauer Versatz der Spiegel nach außen und nach vorne
- ▷ Einfache, schnelle Montage
- ▷ Lieferung erfolgt paarweise
- ▷ Verwendbar mit Original- und Zubehör-Spiegeln
- ▷ Made in Germany
- ▷ 5 Jahre Garantie

Im Bild evtl. dargestellte weitere Produkte gehören nicht zum Lieferumfang.

G 310 R

schwarz / Satz	Art.-Nr.: 40210-002	59,90
----------------	---------------------	-------

LINKSGEWINDESCHRAUBE

silber	Art.-Nr.: 23681-000	4,90
--------	---------------------	------



Youtube Link
Wunderlich
Spiegelver-
breiterung

WUNDERLICH BREMSHEBEL-VERGRÖSSERUNG

Im Original ist die Fußauflagefläche des Bremshebels leider etwas klein geraten und stellt nicht selten ein Sicherheitsrisiko dar. Mit der Vergrößerung sind Abrutscher oder der Tritt ins Leere fast unmöglich.

- ▷ Aufwendig gefräst und eloxiert
- ▷ Mehrteilige Ausführung bestehend aus Trittläche und einem passgenauen Gegenstück mit Gewinden
- ▷ Leichter Anbau
- ▷ Made in Germany
- ▷ 5 Jahre Garantie

Im Bild evtl. dargestellte weitere Produkte gehören nicht zum Lieferumfang.

G 310 R

silber	Art.-Nr.: 26232-001	39,90
--------	---------------------	-------



Youtube Link
Wunderlich
Bremshebel-
Vergrößerung



WUNDERLICH SCHALTHEBEL-VERGRÖSSERUNG

Der Schalthebel ist vielen zu kurz geraten und zu dünn. Die Vergrößerung wird einfach über das Gummi geschoben und sitzt mit einer festen Klemmung.

- ▷ Schalthebel wird größer und ist somit besser zu erreichen
- ▷ Erhöhung der aktiven und passiven Sicherheit
- ▷ Aus Alu gedreht und gefräst, eloxiert
- ▷ Ca. 6 mm größerer Umfang und 10 mm länger
- ▷ Leichter Anbau
- ▷ Made in Germany
- ▷ 5 Jahre Garantie

Im Bild evtl. dargestellte weitere Produkte gehören nicht zum Lieferumfang.

G 310 R

silber / OffRoad	Art.-Nr.: 26230-001	29,90
silber/schwarz / Touring	Art.-Nr.: 26240-001	29,90



OffRoad-Version

Touring-Version





Testen Sie Ihr neues Wunderlich Produkt garantiert ohne Risiko!

Wenn Sie nicht zufrieden sind, können Sie den Artikel innerhalb von **60 Tagen** ab Kaufdatum zurückgeben.

DISPLAYSCHUTZFOLIEN

- ▷ Leicht zu montierende Displayschutzfolien
- ▷ Schützt zuverlässig vor Kratzern durch Schlüssel, Schlüsselbund und anderen harten Gegenständen
- ▷ Ultra-Clear: Bester Schutz bei uneingeschränktem Durchblick
- ▷ Anti-Glare: Bester Schutz und Minderung von Reflexionen durch eine matte Oberfläche
- ▷ Genaue Passform: Kein Zuschneiden notwendig
- ▷ Werterhalt Ihrer BMW: Das Display ist unter der Folie bestens geschützt
- ▷ Leicht austauschbar: Abgenutzte Folien lassen sich sicher und unkompliziert lösen und durch eine neue ersetzen
- ▷ Lieferumfang:
 - ▷ Displayschutzfolie »Ultra-Clear«
 - ▷ Displayschutzfolie »Anti-Glare«
 - ▷ Rakel
 - ▷ Poliertuch
 - ▷ Klebepad zur Staubentfernung

Im Bild evtl. dargestellte weitere Produkte gehören nicht zum Lieferumfang.

G 310 R

<input type="checkbox"/> transparent	Art.-Nr.: 45190-900	14,90
--------------------------------------	---------------------	-------



WUNDERLICH LENKERMITTELSTREBE

Hochwertige Lenkermittelstrebe aus eloxiertem Aluminium. Perfekte Basis zum Anbringen von Zubehör. Die Befestigung erfolgt mit elastischen Reduzierhülsen, so dass eine Entkoppelung von Strebe und Lenker sichergestellt ist.

- ▷ Lenkermittelstrebe aus eloxiertem Aluminium
- ▷ Durchmesser 12 mm
- ▷ Dient als Basis für alle Arten von Zubehör wie GPS, Roadbook, Tripmaster, Handy, etc.
- ▷ Entkoppelte, vibrationsgedämpfte, sichere Befestigung
- ▷ Unterstreicht das offroadtypische-Erscheinungsbild und wertet es auf
- ▷ Werkstoff: Aluminium, gedreht, gefräst, glasperlen-gestrahlt, eloxiert
- ▷ Aufnahme ist für alle gängigen Lenkerformen und -durchmesser sowie für konifizierte Lenker geeignet
- ▷ Lieferung mit allen erforderlichen Teilen
- ▷ Made in Germany
- ▷ 5 Jahre Garantie

Im Bild evtl. dargestellte weitere Produkte gehören nicht zum Lieferumfang.

G 310 R

<input type="checkbox"/> silber	Art.-Nr.: 25032-001*	79,90
<input type="checkbox"/> schwarz	Art.-Nr.: 25032-002*	79,90

* nur ohne Navi-Halter passend



WUNDERLICH MOTORSCHUTZBÜGEL

Die Lebensversicherung für den Motor der G 310. Der Schutzbügel schützt den Motor und Teile der Verkleidung im Fall der Fälle zuverlässig.

- ▷ Perfekter Schutz für Motor und Teile der Verkleidung
- ▷ Mit Querstrebe zur gleichmäßigen Verteilung der Kräfte auf alle 6 Aufnahmepunkte
- ▷ Keine Beeinträchtigung der Bodenfreiheit
- ▷ Plug-n-Play-Passform und Montage. Garantiert!
- ▷ Minimales Gewicht
- ▷ Wartungsarbeiten ohne Demontage des Bügels möglich
- ▷ Kunststoffbeschichtetes Präzisions-Stahlrohr
- ▷ Ausführliche und gut verständliche Anleitung
- ▷ Inkl. Anbaumaterial
- ▷ Made in Germany
- ▷ 5 Jahre Garantie

Im Bild evtl. dargestellte weitere Produkte gehören nicht zum Lieferumfang.

G 310 R

■ schwarz Art.-Nr.: 40573-002 189,90



ALLE PRODUKTINFOS AUF WUNDERLICH.DE



Schutz für Motor und Teile der Verkleidung



WUNDERLICH SCHUTZBÜGELSCHLEIFPAD

Im Falle eines Falles bewahren Schutzbügel das Motorrad vor teuren Reparaturen. Oft hinterlassen Umfaller oder sonstige Missgeschicke jedoch dann auch kräftige Spuren an den Schutzbügeln selber. Nicht nur bei lackierten Bügeln ist das recht ärgerlich.

- ▷ Schleifpads aus hoch widerstandsfähigem Kunststoff
- ▷ Klemmung aus Aluminium
- ▷ Auf nahezu allen Schutzbügeln und Tankschutzbügeln montierbar (Durchm. 25mm)
- ▷ Edle Anmutung, funktionales, integriertes Design
- ▷ Einfache Montage
- ▷ Lieferung paarweise für beide Seiten
- ▷ Made in Germany
- ▷ 5 Jahre Garantie

Im Bild evtl. dargestellte weitere Produkte gehören nicht zum Lieferumfang.

FÜR ALLE SCHUTZBÜGEL

■ schwarz Art.-Nr.: 35833-002 79,90





WUNDERLICH MOTORSCHUTZ »EXTREME«

Der Motorschutz »EXTREME« ist die zuverlässige Lebensversicherung für den Motor. Er wird unkompliziert an den originalen Aufnahmepunkten befestigt. Die Verbindung erfolgt mittels Silentblöcken, die Motor und Motorschutz voneinander entkoppeln. So wird auch bei harten Schlägen der Ausriss der Gewindebohrungen im Motorgehäuse verhindert.

- ▷ Vorne hochgezogen und dreidimensional angewinkelt = Hängenbleiben unmöglich
- ▷ Keine Einschränkung der Bodenfreiheit zum Original
- ▷ Montage erfolgt mittels Silentgummis um Stoßentkopplung zwischen Motorschutz und Motorgehäuse zu gewährleisten
- ▷ 4 mm starkes Aluminium
- ▷ Schwarz eloxiert
- ▷ Schlankes Design trotz Komplettschutz
- ▷ Keine Änderungen am Fahrzeug notwendig
- ▷ Leichter Anbau
- ▷ Alle Wartungsarbeiten sind ohne Demontage möglich
- ▷ Kompletter Anbausatz
- ▷ Made in Germany
- ▷ 5 Jahre Garantie

Im Bild evtl. dargestellte weitere Produkte gehören nicht zum Lieferumfang.

G 310 R

■ schwarz	Art.-Nr.: 40577-002	179,90
-----------	---------------------	--------



WUNDERLICH TANKPADSET

Genau auf das Design der BMW G 310 R abgestimmter Satz Tankpads, der an allen Kontaktstellen effektiv vor Kratzern, Beschädigungen und Abrieb am Tank schützt. Der verbesserte Knieschluss vermittelt ein direkteres Fahrgefühl, das den Fahrspaß deutlich steigert.

- ▷ Schwarzes, leicht genarbt, weiches PU-Material, selbstklebend
- ▷ Made in Germany
- ▷ 5 Jahre Garantie

Im Bild evtl. dargestellte weitere Produkte gehören nicht zum Lieferumfang.

G 310 R

■ schwarz / 2-teilig	Art.-Nr.: 32502-002	39,90
----------------------	---------------------	-------

WUNDERLICH ACHS-SCHUTZPADS »DOUBLESHOCK«

Die Achs-Schutzpads sorgen im Falle des Umfallens des Motorrads oder bei einem Sturz dafür, dass die Gabel, die Radachse und Bremsanlage effektiv vor Beschädigungen geschützt werden. Die Schutzpads distanzieren diese genannten Bauteile beim punktuellen oder schleifenden Kontakt mit dem Untergrund oder der Straße und reduzieren oder vermeiden so teure Schäden am Motorrad. Dabei haben wir neben der Werkstoffwahl zwei wesentliche, spezifische Eigenschaften konstruktiv integriert und im Rennsport erprobt, nämlich die Aufpralldämpfung und einen Reibwiderstand, der die Gleitphase progressiv verkürzt.

- ▷ Effektiver, doppelter Schutz gegen Schlag- und Schleifschäden
- ▷ Der progressive, zunehmenden Reibwiderstand verkürzt bei längerem Fahrbahnkontakt die Gleitphase zeitlich und räumlich
- ▷ Ideale Kombination zu Schutzbügelsystemen und -Pads, da sich das Fahrzeug in der »Gleitphase« zusätzlich über die Achs-Schutzpads abstützt
- ▷ Einfache, sichere und schnelle Montage
- ▷ Werkstoff: Hochbelastbarer Spezial-Kunststoff, schlag-/stoßabsorbierend, durch die Bauteilgeometrie bestimmter Reibwiderstand
- ▷ Made in Germany
- ▷ 5 Jahre Garantie

Im Bild evtl. dargestellte weitere Produkte gehören nicht zum Lieferumfang.

G 310 R

■ schwarz / vorne	Art.-Nr.: 42161-000	59,90
■ schwarz / hinten	Art.-Nr.: 42161-100	59,90



Nach dem Sturz



GARANTIE
5
JAHRE

WUNDERLICH WASSERKÜHLER-SCHUTZGITTER

Für einen optimalen Luftdurchsatz ist der Wasserkühler strömungstechnisch optimal im Luftstrom des Fahrtwinds angeordnet. Durch die Einbaulage ist er Steinschlag und Insekten ungeschützt ausgesetzt. Es drohen Beschädigungen, im schlimmsten Fall gar Undichtigkeiten durch Steinschlag oder Fremdkörper. Dazu kommen Verunreinigungen des feingliedrigen Kühlnetzes. Mit einem beschädigten Kühler ist eine Weiterfahrt nicht mehr möglich und Verunreinigungen reduzieren die Kühlleistung.

- ▷ Optimaler mechanischer Schutz des serienmäßig nahezu ungeschützten empfindlichen Kühlnetzes des Wasserkühlers
- ▷ Reduziert die Gefahr der Beschädigung und Verschmutzung durch Steinschlag, aufgewirbelte Fremdkörper, Insekten und Schmutz
- ▷ Sorgt für optimalen Kühlluftdurchsatz
- ▷ Aufwendig gefertigt: Folgt exakt der Form des Kühlers
- ▷ Durchdachte, widerstandsfähige, stabile Konstruktion, hochwertige Werkstoffe
- ▷ Leichter, schneller Anbau
- ▷ Lieferung erfolgt inkl. Montagematerial und ausführlicher Montageanleitung
- ▷ Made in Germany
- ▷ 5 Jahre Garantie

Im Bild evtl. dargestellte weitere Produkte gehören nicht zum Lieferumfang.

G 310 R

■ schwarz	Art.-Nr.: 40575-002	79,90
-----------	---------------------	-------

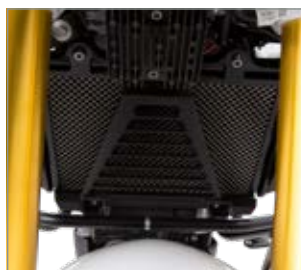

GARANTIE
5
JAHRE

EDELSTAHL
ROSTFREI



WUNDERLICH SICHERHEITS-ÖLSTOPFEN

Sicherheits-Ölstopfen mit einfacher Handhabung und optimalem Diebstahlschutz.

- ▷ Einfache Handhabung und optimaler Diebstahlschutz
- ▷ Nur zu öffnen mit unserem mitgelieferten Spezialschlüssel
- ▷ mit Öl-Peilstab
- ▷ Einteiliger Aufbau
- ▷ Absolut dicht
- ▷ Hochwertiges Finish
- ▷ Schlüssel als Schlüsselanhänger vorgesehen
- ▷ Lieferung inkl. Stopfen, Schlüssel, Dichtung und Schlüsselring
- ▷ 5 Jahre Garantie
- ▷ Made in Germany

Im Bild evtl. dargestellte weitere Produkte gehören nicht zum Lieferumfang.

G 310 R

<input type="checkbox"/> silber	Art.-Nr.: 35990-001	49,90
---------------------------------	---------------------	-------

ERERSATZSCHLÜSSEL FÜR WUNDERLICH SICHERHEITS-ÖLSTOPFEN

<input type="checkbox"/> VA	Art.-Nr.: 27431-000	6,90
-----------------------------	---------------------	------



WUNDERLICH BREMSLEITUNGSSCHUTZ

Die Bremsleitung ist an der G 310 R an exponierter Stelle entlang der Hinterradstrebe verlegt und wartet förmlich darauf, durch Stöcke, Steine oder Ähnliches beschädigt zu werden.

- ▷ Dezent, aber formschöner Schutz aus Aluminium
- ▷ Zweifarbiges Design in Silber und Schwarz, perfekt auf die 310 abgestimmt
- ▷ Verhindert zuverlässig Beschädigungen der exponiert liegenden Bremsleitung
- ▷ Einfache Befestigung, sicherer Halt
- ▷ Made in Germany
- ▷ 5 Jahre Garantie

Im Bild evtl. dargestellte weitere Produkte gehören nicht zum Lieferumfang.

G 310 R

<input checked="" type="checkbox"/> schwarz	Art.-Nr.: 40581-002	49,90
---	---------------------	-------

Testen Sie Ihr neues Wunderlich Produkt garantiert ohne Risiko!

Wenn Sie nicht zufrieden sind, können Sie den Artikel innerhalb von **60 Tagen** ab Kaufdatum zurückgeben.

WUNDERLICH SEITENSTÄNDER-AUFLAGEVERGRÖßERUNG

Durch die kleine Aufstandsfläche des Original-Seitenständers besteht die Gefahr des langsamen, oft unbemerkten Einsinkens Ihrer BMW sowohl auf heißen Teerflächen als auch bei nur leicht aufgeweichtem Untergrund. Eine genau formgefräste Auflagevergrößerung, die schnell an den Seitenständer geschraubt wird, beseitigt wirkungsvoll diesen konstruktiven Mangel.

- ▷ Sicherer Stand Ihres Motorrads auf jedem Untergrund
- ▷ Verdopplung der Auflagefläche
- ▷ Die größere Auflagefläche reduziert die Gefahr des Einsinkens erheblich
- ▷ Gleicht ungünstige Abstellwinkel aus
- ▷ Sicheres Ausklappen durch rutsichere Verzahnung
- ▷ Langlebig, Oxidationsschutz durch schwarze Eloxierung
- ▷ Präzise Ausfräsung für den originalen Seitenständer
- ▷ Mit dämpfender Moosgummimischung
- ▷ Leicht anzubauen
- ▷ Werkstoff: 8 mm starkes Aluminium, präzise gefräst
- ▷ Schwarz eloxiert
- ▷ Made in Germany
- ▷ 5 Jahre Garantie

Im Bild evtl. dargestellte weitere Produkte gehören nicht zum Lieferumfang.

G 310 R

■ schwarz Art.-Nr.: 40571-002 39,90

ERSATZSCHRAUBEN SATZ (OPTIONAL)

■ silber / Satz Art.-Nr.: 34470-000 3,90



Außenverzahnung als Ausklapphilfe



Abb. ähnlich



WUNDERLICH SPIKES FÜR SEITENSTÄNDER-AUFLAGEVERGRÖßERUNG

- ▷ Spikes, die ein Abrutschen der Maschine an Steigungen verhindern
- ▷ Höhere Punktlast und erhöhter Reibungswiderstand
- ▷ Erhöhung um 7 mm für ein leichteres Aufrichten des Motorrads
- ▷ Lieferumfang: Drei Spikes mit passenden, verlängerten Befestigungsschrauben
- ▷ Für alle Fahrzeuge mit Seitenständer-Auflagevergrößerung
- ▷ Made in Germany
- ▷ 5 Jahre Garantie

Im Bild evtl. dargestellte weitere Produkte gehören nicht zum Lieferumfang.

G 310 R

■ schwarz Art.-Nr.: 34471-002 14,90





WUNDERLICH BLINKERSCHUTZBÜGEL

Der perfekte Schutz für die Original-LED-Blinker. Ansprechende, funktionale Form. Der Blinker wird komplett eingefasst und damit rundum geschützt. Die Befestigung erfolgt an der Verschraubung des Original-Blinker.

- ▷ Hoher Schutz
- ▷ Einfacher Anbau
- ▷ Robuste, schwarz beschichtete Metallkonstruktion
- ▷ 5 Jahre Garantie
- ▷ Made in Germany

Im Bild evtl. dargestellte weitere Produkte gehören nicht zum Lieferumfang.

G 310 R

■ schwarz / Stück	Art.-Nr.: 42841-002*	29,90
■ schwarz / Paar	Art.-Nr.: 42841-102*	49,90

* passend für vorne und hinten

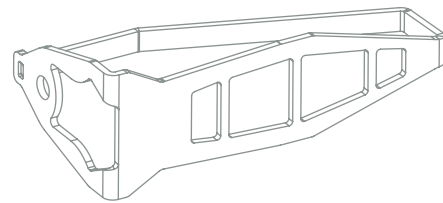

Testen Sie Ihr neues Wunderlich Produkt garantiert ohne Risiko!

Wenn Sie nicht zufrieden sind, können Sie den Artikel innerhalb von **60 Tagen** ab Kaufdatum zurückgeben.

WUNDERLICH KOTFLÜGELVERLÄNGERUNG HINTEN

Schützt Fahrer, Beifahrer Gepäck und Technikkomponenten auch unter extremen Bedingungen effektiv. Fängt den vom Hinterrad aufgewirbelten Straßenschmutz, Wassergischt, Split- u. Steinschlag sicher auf und leitet ihn ab. Die Länge der Hinterradabdeckung ist in der Länge stufenlos einstellbar. So kann die gewünschte Schutzwirkung oder die Nummernschildgröße angepasst werden.

- ▷ Effektive Schutzwirkung gegen Straßenschmutz, Wassergischt, Split- u. Steinschlag
- ▷ Individuell in der Länge einstellbar, Einstellbereich ca. 125 mm
- ▷ Inkl. hochwertigem Original-BMW-Emblem
- ▷ Passend für neue EU-Kennzeichen
- ▷ Leicht und robust
- ▷ Leichter Anbau
- ▷ Inkl. Anbaumaterial
- ▷ Werkstoff: ABS-Kunststoff, hochwertig verarbeitet, tiefgezogen, schwarz durchgefärbt
- ▷ 5 Jahre Garantie
- ▷ Made in Germany

Im Bild evtl. dargestellte weitere Produkte gehören nicht zum Lieferumfang.

G 310 R

■ schwarz / Wunderlich-Emblem	Art.-Nr.: 27760-100	49,90
■ schwarz / BMW-Emblem	Art.-Nr.: 27760-300*	59,90

* Rechtlicher Hinweis: nur beim Emblem handelt es sich um ein Original-BMW-Teil. Die Kotflügel-Verlängerung ist eine Entwicklung/Fertigung der Wunderlich GmbH. Aus Gründen des Markenschutzes ist eine Abbildung des Emblems nicht möglich.

WUNDERLICH HANDPROTEKTOREN

- ▷ Maximaler Schutz vor Kälte, Nässe oder Schmutz
- ▷ Aus hochbelastbarem, kratzfestem und benzinbeständigem PMMA-Kunststoff
- ▷ Leichter, unauffälliger Anbausatz
- ▷ Einfache, schnelle Montage
- ▷ Verwendbar mit und ohne Griffheizung
- ▷ Verwendbar mit allen Lenkerendgewichten und Cruise Control
- ▷ Eintragungsfrei
- ▷ Made in Germany
- ▷ 5 Jahre Garantie

Im Bild evtl. dargestellte weitere Produkte gehören nicht zum Lieferumfang.

R 310 R

<input type="checkbox"/> transparent / Satz	Art.-Nr.: 27520-601	139,90
<input type="checkbox"/> rauch / Satz	Art.-Nr.: 27520-602	139,90
<input checked="" type="checkbox"/> schwarz / Satz	Art.-Nr.: 27520-603	139,90



WUNDERLICH LENKERSTULPEN

Die Griffheizung wärmt, wenn vorhanden, nur die Hand-Innenflächen. Der beste Schutz vor kalten Händen ist der von außen: Mit klassischen Lenkerstulpen, mit zuverlässiger Wärmeisolation, die Konvektion vermeidet. Unsere formstabilen Lenkerstulpen aus robustem, wasserabweisendem und schmutzunempfindlichem, CORDURA® werden einfach über die Lenkergriffe gestülpt und zusätzlich an den Spiegeln fixiert.

- ▷ Formstabile Lenkerstulpen, auch bei hoher Geschwindigkeit/Windlasten
- ▷ Schützen die ganze Hand vor Kälte, Wind, Wasser und Schmutz
- ▷ Hochwertiges, wasserabweisendes und schmutzunempfindliches CORDURA®-Gewebe
- ▷ Klarsichtfenster für Schaltereinheiten erlauben die eindeutige und sichere Bedienung der Armaturen
- ▷ Einfache, sichere und schnelle Montage
- ▷ Passend für alle BMW- und viele weitere Motorräder mit und ohne Handprotektoren
- ▷ Made in Europe
- ▷ 5 Jahre Garantie

Im Bild evtl. dargestellte weitere Produkte gehören nicht zum Lieferumfang.

<input checked="" type="checkbox"/> schwarz / Satz	Art.-Nr.: 25200-100	139,90
--	---------------------	--------

NEU!



Reflektoren für mehr Sicherheit

Klarsichtfenster für Schaltereinheiten



BLUE
EXTREM PERFORMANCE FOR RACE
 POWERED BY BLUE



BLUE DAUERLUFTFILTER

BLUE-Dauerluftfilter sind speziell nach unseren Vorgaben und Wünschen entwickelte Langzeit-Luftfilter für einen extrem hohen Luftdurchsatz und maximaler Filterwirkung. BLUE-Luftfilter ersetzen den serienmäßigen Luftfilter und machen sich von selbst bezahlt, da ihre Lebensdauer fast unbegrenzt ist

- ▷ Höherer Luftdurchsatz und Beschleunigung des Luftstroms
- ▷ Tiefe Lamellen erhöhen die Filterfläche um ca. 20%
- ▷ Ölgetränktes, homogenes Baumwollgewebe
- ▷ Schmutz dringt nicht ein, sondern haftet außen an
- ▷ Unempfindlich gegen alle Witterungseinflüsse
- ▷ Reinigung nur alle 20.000 bis 50.000 Kilometer
- ▷ Beidseitige, stabile Edelstahlgitter
- ▷ Luftdichte Filtereinfassung
- ▷ Patentierte Fixierhilfen
- ▷ Leichter Tausch gegen das Original (keine Änderungen am Fahrzeug notwendig)
- ▷ Made in Europe
- ▷ 20 Jahre Garantie

G 310 R

Art.-Nr.: 29482-000

49,90



WUNDERLICH LED-ZUSATZSCHEINWERFER »MICROFLOOTER«

Unsere LED-Zusatzscheinwerfer sind bei geringer Energieaufnahme extrem leuchtstark und sorgen für ein deutliches Plus an aktiver und passiver Sicherheit. Sie vergrößern die Silhouette des Fahrzeugs deutlich und sorgen für ein wesentlich erweitertes Sichtfeld bei Nacht.

- ▷ 100 % gleichmäßige Fächer-Ausleuchtung
- ▷ Reinweißes Licht
- ▷ Sehr hohe Lebensdauer
- ▷ Keine Eigenblendung
- ▷ Sehr gute Zusatzausleuchtung zum Hauptscheinwerfer
- ▷ Extrem robust – wasserdicht nach IP67
- ▷ Vorschaltgerät integriert (kein zusätzlicher Montageaufwand)
- ▷ E-geprüft
- ▷ Individuell entwickelte Haltekits und Kabelsätze
- ▷ Kompletter Scheinwerfersatz mit leichtem Haltesatz und elektrischem Anbausatz

Im Bild evtl. dargestellte weitere Produkte gehören nicht zum Lieferumfang.

BÜGEL-/ROHRMONTAGE

G 310 R

■ silber / Satz	Art.-Nr.: 28380-201*	399,00
■ schwarz / Satz	Art.-Nr.: 28380-202*	399,00

* Für Schutz-/Tankbügel & Rundrohre mit einem Durchmesser von 20 bis 28,5mm



BATTERIE LADEGERÄT »OPTIMATE 4 DUAL PROGRAM – CANBUS EDITION«

Das Multitalent für alle Bordnetze (normale und CanBus) und alle Batterien (ausgenommen Lithium-Batterien) bis 50 Ah.

- ▷ 9-stufiges Ladegerät zur Pflege der Motorrad-Batterie mit automatischen Programmen zur Diagnose, Rettung, Aufladung und Dauererhaltung.
- ▷ Mehrstufige, einzigartiger Zellspannungsausgleich für schnelle und vollständige Aufladung.
- ▷ Alle Informationen auf einen Blick: Stromeingang, Verpolungswarnung, Batteriezustand, Ladestrom und Ladeprogramm (Ladung oder Erhaltung) werden leicht verständlich per LEDs angezeigt.
- ▷ Fest programmierter Ladeplan aus mehrstufigem Batterietest, ggf. Impulsrettung (falls tiefenentladen), kontrollierte Ladung und anschließende Dauererhaltung.
- ▷ Vollautomatische CanBus-Steuerung:
Nach Anschluss des Ladegerätes an die BMW »weckt« dieses den CanBus. Ein Einschalten der Zündung ist nicht notwendig!
Nach erfolgtem Ladevorgang wird der CanBus nochmals getestet und das Optimate4 schaltet auf Dauererhaltung/Optimierung der Batterie.
- ▷ Spezialprogramm für die Batterie-Dauererhaltung mit extrem geringer Stromaufnahme (0,095 A) und einem ständigen Wechsel zwischen Test und Ladung der Batterie.
- ▷ Erhöhte Batterie-Lebensdauer von bis zu 400%.
- ▷ Rettet selbst stark tiefenentladene Batterie mit weniger als 0,5V Spannung in einem 48 Stunden Rettungszyklus in zwei Phasen (Rettung und Turbo-Rettung). Falls erfolglos, schaltet es sich danach automatisch ab.
- ▷ Leicht von CanBus auf normale Bordnetze umstellbar (Kurzanleitung auf der Rückseite des Ladegerätes).
- ▷ Direktanschluss an die Batterie oder an BMW-Steck-Dose bzw. jede andere DIN-Steckdose.
- ▷ Inclusive DIN-Stecker für die Bordsteckdose sowie Klemmensatz. Mit wasserfesten Schnellkupplungen zum Ladegerät (Optimate-Kupplungssystem).

- ▷ Wetterfestes Gehäuse (nach IP54)
- ▷ Kann auch an Wand oder Haken befestigt werden (vier integrierte Befestigungsbohrungen).
- ▷ Lange Netz- und Ladekabel (je ca. 2 Meter).
- ▷ Ladestrom (Hauptladung) 1,0 A bis 14,3 V Spannung erreicht sind.
- ▷ 3 Jahre Garantie.

Art.-Nr.: 20190-200

89,90



WUNDERLICH EDITION
FÜR CANBUS- & NORMALE BORDNETZE



Wetterfestes Gehäuse (nach IP54)





Wunderlich Suspension 640



Wunderlich
Suspension



FEDERBEIN, HINTEN

Suspension 640: Die Basisausführung des Federbeins wartet mit derselben Technik auf, wie die aufwendigeren Versionen. Der Unterschied liegt im Verzicht auf den außenliegenden Ausgleichsbehälter und die Einstellmöglichkeiten in der Druckstufe. Sie macht keine Kompromisse in punkto Ansprechverhalten und Haltbarkeit. Radialkolben, Nasslauführung, teflongeführte Pendellager und weitere Merkmale definieren hier den Standard für ein Basis-Federbein neu. Selbstverständlich ist auch hier die Federbasis stufenlos und die Zugstufe durch ein offenes Bleedsystem mit 22 Klicks über einen extrem breiten Bereich einstellbar. Das Federbein ist mit vielen Extras nachrüstbar.

Suspension 641: Mit schlauchverbundenem Ausgleichsbehälter Bei diesem Federbein ist der Ausgleichsbehälter an einer Stahlflexleitung angebracht. So wird es zur idealen Alternative für Straßenmotorräder mit Platzproblemen. Der flexible Schlauch ermöglicht eine Anbringung des Ausgleichsbehälters dort, wo Platz ist – z.B. am Rahmenheck.

- ▷ Mit ABE
- ▷ 5 Jahre Garantie
- ▷ Weltweiter Austausch-Service
- ▷ Made in Germany

UNSER SERVICE -> IHR VORTEIL:

Unsere Federbeine werden für Sie individuell gefertigt. Hierzu benötigen wir die folgenden Angaben:

- ▷ Fahrer- / Beifahrgewicht
- ▷ Gepäckgewicht
- ▷ Fahrstil
- ▷ Einsatzzweck

Suspension 640	im Wunderlich Online-Shop
Suspension 641	im Wunderlich Online-Shop



Wunderlich Suspension 641

Individualisierung		Aufpreis
Höhenvariante	wahlweise +30mm bis zu -40mm	inklusive
Höhenverstellung	nur hinten möglich	im Wunderlich Online-Shop
Federvorspannung per Hakenschlüssel	nur hinten möglich	inklusive
Federvorspannung per Hydraulik	nur hinten möglich	im Wunderlich Online-Shop

GABELFEDERN

Eine enormer Gewinn für Komfort und Sicherheit: Mit den progressiven Gabelfedern spricht die Gabel nicht nur feinfühlicher auf Bodenunebenheiten an, sie verhärtet sich bei steigender Belastung auch adäquat.

- ▷ Hochwertiger Chrom-Silizium-Federstahl
- ▷ Feines Ansprechverhalten
- ▷ Weicher Übergang zur progressiven Wirkung
- ▷ Verbesserter Geradeauslauf und Kurvenstabilität
- ▷ Minimiertes Bremsnicken und kein Durchschlagen mehr
- ▷ Größerer Komfort – auch bei hoher Zuladung
- ▷ Mit ABE (keine Eintragung in Fz-Papiere erforderlich)

G 310 R

bei Standardhöhe hinten **im Wunderlich Online-Shop**

bei Tieferlegung hinten / -40 mm **im Wunderlich Online-Shop**

* Gabel zum Umbau inkl. Cartridge-Kürzung einschicken

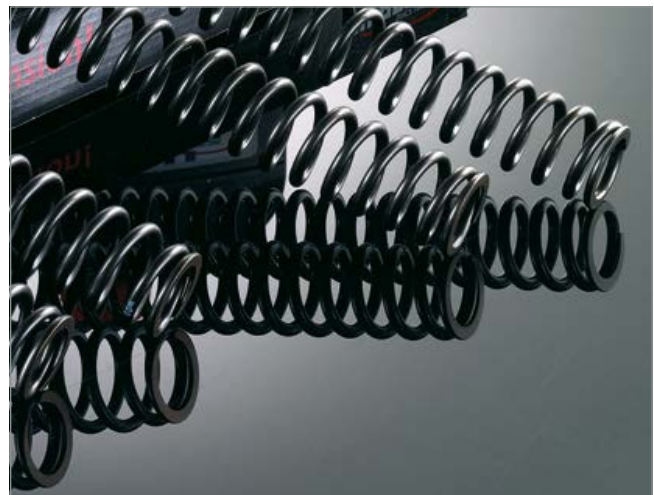

SPEEDPRO COBRA ENDSCHALLDÄMPFER »SP2«

COBRA Motorrad Auspuffanlagen für BMW Motorräder: Premium Motorrad Auspuffanlagen – Made in Germany. COBRA Motorrad Auspuffanlagen stehen für einzigartigen Sound, individuelles Design und Performance auf höchstem Level.

- ▷ Geringes Gewicht
- ▷ DB Killer
- ▷ Leichter als Serie
- ▷ Hochwertige Werkstoffe
- ▷ Satter kerniger Sound
- ▷ Exzellenter Korrosionsschutz
- ▷ Optimale Kombination aus Flex und Härte
- ▷ Optimale thermische Isolierung
- ▷ Verringerung der Abstrahltemperatur
- ▷ Werkstoff: Edelstahl, Oberflächenvergütung Titan Finish
- ▷ Handgefertigt
- ▷ EG-ABE
- ▷ Made in Germany
- ▷ 2 Jahre Garantie

Im Bild evtl. dargestellte weitere Produkte gehören nicht zum Lieferumfang.

G 310 R

■ Euro 4 / VA mit Titanium Finish Art.-Nr.: 86603-000 649,00



ELEPHANT & Co. – EINE KLEINE MATERIALKUNDE.

Mit unserer Haltung, nur allerbeste Qualität zu liefern, werden unsere Tankrucksäcke und Motorradtaschen fast ausschließlich aus hochwertigem CORDURA®-Gewebe gefertigt. Sie sind mit unserem CORDURA®-Label gekennzeichnet.

Was aber ist CORDURA® eigentlich? CORDURA® ist ein Material, das durch seine überragende Abriebfestigkeit und Robustheit gekennzeichnet ist. Es handelt sich um eine eingetragene Marke des Schweizer Unternehmens Invista. Die Entwickler dort schufen ein besonderes Verfahren technisches Gewebe aus Polyamid, also Nylon, herzustellen. Das Besondere daran: Bei der Herstellung von CORDURA® werden Polyamid Fasern zunächst systematisch zerschnitten, danach erneut versponnen, um schließlich endgültig verwoben zu werden. Damit erhält es seine wesentlichen, spezifischen Material- und Gewebeeigenschaften. Es ist reiß- und abriebfester sowie robuster als herkömmliches

Nylon. Die leicht angeraute Oberfläche gibt dem Material einen angenehmen und rutschfesten Griff. Es ist wasserabweisend: Feuchtigkeit perlt einfach ab und trocknet extrem schnell. Was CORDURA® für unseren Einsatzzweck besonders interessant macht, ist seine außerordentliche Abriebfestigkeit im Vergleich zu Baumwolle, Polyester oder herkömmlichem Nylon. Tankrucksäcke und Taschen sind auf dem Motorrad ständig einer hohen Beanspruchung ausgesetzt. Wind und Wetter, Feuchtigkeit und Regen, Schmutz, aber auch die mit der Sonneneinstrahlung verbundene UV-Strahlung sowie die allgegenwärtigen, mechanischen Belastungen beanspruchen das Material aufs Höchste. Während andere, minderwertigere Materialien unter dieser Belastung relativ schnell verschleifen und an Stabilität und Zuverlässigkeit verlieren, behält CORDURA® über einen langen Einsatzzeitraum seine Materialeigenschaften und sein Erscheinungsbild.

Die klassische ELEPHANT-Serie.

Aber CORDURA® ist nicht gleich CORDURA®. CORDURA® 330, die leichteste und dünnste Variante, wird meist in Bekleidung oder sehr leichten Taschen verwendet. 500er CORDURA® ist ideal, wenn es beim Einsatz grundsätzlich auf maximale Robustheit bei minimalem Gewicht ankommt, wie bei unserer neuen DRYBAG-Serie. Wir bei Wunderlich verwenden für die klassische ELEPHANT Serie ausschließlich CORDURA® 1000, den »Outdoor-Panzer«, das perfekte und in jeder Hinsicht widerstandsfähigste Material.

Bei allen Vorzügen wissen Spezialisten jedoch auch, dass CORDURA® einen Nachteil hat: Wegen seiner rauen Struktur und der damit verbundenen größeren Oberfläche lässt es sich im Vergleich zu Nylon nur mit aufwendigeren Verfahren

beschichten. Die Beschichtung erfolgt mit einer PVC-freien Acrylat- oder Polyurethanbeschichtung. Durch die Imprägnierung mit Fluorcarbon ist unser Gewebe zudem schmutz- und wasserabweisend. Wir betreiben den Aufwand aus Überzeugung, um aus diesem einzigartigen hochwertigen technischen Gewebe perfekte, lang- lebige, belast- und beanspruchbare Motorradtaschen zu fertigen.

Diese aufwendigen Verfahren und die sorgfältige Fertigung und Verarbeitung haben einen Wert. Einen Wert, der sich auch im Preis niederschlägt, ja niederschlagen muss. Dazu stehen wir. Der Preis ist jedoch lange vergessen, wenn Ihr Wunderlich Tankrucksack auch nach Jahren und unzähligen Kilometern zuverlässig gute Dienste leistet. Wie am ersten Tag.





Die klassische ELEPHANT-Serie.



Die neue ELEPHANT **DRYBAG**-Serie.

Neu: ELEPHANT DRYBAG. Puristisch. Wasserdicht.

2021 nehmen wir ein neues Familienmitglied in der ELEPHANT Reihe auf: Die **DRYBAG**-Serie. Alle Taschen der ELEPHANT **DRYBAG**-Serie sind gekennzeichnet durch ein reduziertes, puristisches Design mit hohem Wiedererkennungswert und durch ihre absolut wasserdichte Konfektionierung. Sie sind UV-stabil, robust konstruiert und langlebig.

Zum Einsatz kommt -wie beim traditionellen ELEPHANT-CORDURA®, hier in der 500er Ausführung. Dessen feinere Webstruktur unterstreicht das puristische Erscheinungsbild der neuen Serie. Zur Herstellung der Wasserdichtigkeit und der Formstabilität wird auf dieses hochwertige technische Gewebe innerseitig eine durable TPU-Schicht laminiert. Alle Nähte und Dopplungen sind sorgfältig wasserdicht verschweißt. Die Reiß-

verschlüsse sind hochwertigen verarbeitet sowie wasser- und staubdicht. Sie sind komfortabler in der Handhabung.

Auf der Oberseite werden die **DRYBAG** mit einer zusätzlichen integrierten Schutzkappe abgeschlossen, die in der gleichen Art wie der Tankrucksack selbst hergestellt wird. Die Schutzkappe deckt die Oberseite der Taschen sowie die Reißverschlüsse zusätzlich ab. Diese Konstruktion sorgt für absolute Wasserdichtigkeit.

Die Schutzkappe verfügt über ein dem militärischen MOLLE-System nachempfundenen, vielseitig nutzbares Halterungssystem aus regelmäßig angeordneten ovalen Öffnungen. Hier können auf einfache Weise Zusatztaschen integriert werden.





NEU!



Weiteres Staufach im Deckel



Dank der Aufnahmeschlaufen ...



... lässt sich weiteres Zubehör befestigen



Bis zu 12l Fassungsvermögen



Fahrzeugspezifische Systemhalterung

WUNDERLICH ELEPHANT DRYBAG TANKRUCKSACK

Unser kompakter Tankrucksack ist die ideale Lösung für die alltägliche Fahrt, aber auch für eine Eintages- oder Mehrtages-tour. Er verfügt über ein Volumen von 12 Litern, das sich im Alltag als sehr zweckmäßig erwiesen hat. Der passgenaue, mit einem Handgriff herausnehmbare Formeinsatz im Inneren ist mit einer per Klett verschließbaren Innentasche ausgestattet. Diese ist gut zugänglich. Die Klappe des **DRYBAG** Tankrucksacks ist mit einer Netztasche ausgestattet, die mit einem Reißverschluss versehen ist. Sie nimmt auf, was unterwegs griffbereit sein soll.

Der formstabile Tankrucksack bietet dem Gepäck sicheren Halt und Schutz und er flattert auch bei hohen Geschwindigkeiten nicht. Er verursacht deshalb auch keine geschwindigkeitsbedingten Flattergeräusche. Besonders auch, weil keine zusätzliche wasserdichte Haube für Regenfahrten benötigt wird.

- ▷ Ideal als täglicher Begleiter, groß genug für den Wochenendtrip
- ▷ Neue, puristische Form und Ausführung mit hohem Wiedererkennungswert
- ▷ Wasserdicht, hochfest, robust, abriebsicher, langlebig
- ▷ Ideal für den täglichen Einsatz mit leicht zugänglichem, funktionalem Stauraum
- ▷ UV-stabil ausgerüstet
- ▷ Dem militärischen MOLLE-System nachempfundenen, vielseitig nutzbares Halterungssystem für Zubehörtaschen auf der Oberseite der Abschlusskappe
- ▷ Wasser- und staubdichte Reißverschlüsse
- ▷ Bequemer Tragegriff
- ▷ Griffige und ergonomisch geformte Zipper
- ▷ Passgenauer, stabiler Einsatz für optimale Formstabilität mit separater Tasche
- ▷ Perfekter Halt und Schutz fürs Gepäck – kein Flattern bei hohen Geschwindigkeiten
- ▷ Mit Zipper ausgestattete Netztasche im Deckel
- ▷ Geringes Eigengewicht
- ▷ Werkstoff: CORDURA® 500, hochfest und abriebsicher, wasser- und staubdicht, innen zusätzlich TPU (Thermoplastisches Polyurethan)-beschichtet, Nähte und Dopplungen wasserdicht verschweißt
- ▷ Farbe: schwarz
- ▷ Maße: Länge: 31 cm / Breite: 24 cm / Höhe: 17 cm
- ▷ Volumen ca.: 12 Liter
- ▷ 5 Jahre Garantie

Im Bild evtl. dargestellte weitere Produkte gehören nicht zum Lieferumfang.

ELEPHANT DRYBAG TANKRUCKSACK

■ schwarz	Art.-Nr.: 44151-000	189,90
-----------	---------------------	--------

SYSTEMHALTERUNG FÜR ELEPHANT DRYBAG TANKRUCKSACK G 310 R

■ schwarz	Art.-Nr.: 20614-000	69,90
-----------	---------------------	-------

WUNDERLICH ELEPHANT DRYBAG SITZBANK- UND GEPÄCKTRÄGERTASCHE

Unsere multifunktionale und kompakte Tasche, kann entweder auf dem Gepäckträger oder dem Soziussitz schnell und unkompliziert befestigt werden. Perfekt, wenn auf die Schnelle zusätzlicher Stauraum benötigt wird. Sie verfügt über ein Volumen von 12 Litern, das sich bei Bedarf auf 16 Liter erweitern lässt. Die Basis der Toptasche ist mit einem umlaufenden formstabilen Einsatz ausgestattet. Im Deckel befindet sich eine großzügige Netztasche für alles was unterwegs griffbereit sein soll. Sie wird mit einem Reißverschluss verschlossen.

Die formstabile Tasche bietet dem Gepäck sicheren Halt und Schutz und sie flattert auch bei hohen Geschwindigkeiten nicht. Sie verursacht deshalb auch keine geschwindigkeitsbedingten Flattergeräusche. Besonders auch, weil keine zusätzliche wasserdichte Haube für Regenfahrten benötigt wird.

- ▷ Multifunktionale und kompakte Tasche, groß genug für den Wochenendtrip
- ▷ Anpassbares Volumen – ausziehbar (12 bis 16 Liter Inhalt) durch umlaufenden Reißverschluss
- ▷ Neue, puristische Form und Ausführung mit hohem Wiedererkennungswert
- ▷ Wasserdicht, hochfest, robust, abriebsicher, langlebig
- ▷ Ideal für den täglichen Einsatz mit leicht zugänglichem, funktionalem Stauraum
- ▷ UV-stabil ausgerüstet
- ▷ Dem militärischen MOLLE-System nachempfundenenes, vielseitig nutzbares Halterungssystem für Zubehörtaschen auf der Oberseite der Abschlusskappe
- ▷ Wasser- und staubdichte Reißverschlüsse
- ▷ Bequemer Tragegriff
- ▷ Griffige und ergonomisch geformte Zipper
- ▷ Passgenauer, stabiler Einsatz für optimale Formstabilität
- ▷ Perfekter Halt und Schutz fürs Gepäck – kein Flattern bei hohen Geschwindigkeiten
- ▷ Mit Zipper ausgestattete Netztasche im Deckel
- ▷ Geringes Eigengewicht
- ▷ Werkstoff: CORDURA® 500, hochfest und abriebsicher, wasser- und staubdicht, innen zusätzlich TPU (Thermoplastisches Polyurethan)-beschichtet, Nähte und Dopplungen wasserdicht verschweißt
- ▷ Farbe: schwarz
- ▷ Maße (L/B/H): 31 cm / 24 cm / 17 cm
- ▷ Volumen ca.: 12 Liter (erweiterbar auf 16 Liter)
- ▷ 5 Jahre Garantie

Im Bild evtl. dargestellte weitere Produkte gehören nicht zum Lieferumfang.

PASSEND FÜR ALLE GEPÄCKTRÄGER ODER SOZIUSSITZE

■ schwarz Art.-Nr.: 44152-000 189,90

NEU!



Bis zu 16l Fassungsvermögen



Zusätzliches Staufach im Deckel



Dank der Aufnahmeschlaufen ...



... lässt sich weiteres Zubehör befestigen



Anwendungsbeispiel Befestigung einer weiteren Tasche an Aufnahmeschlaufen

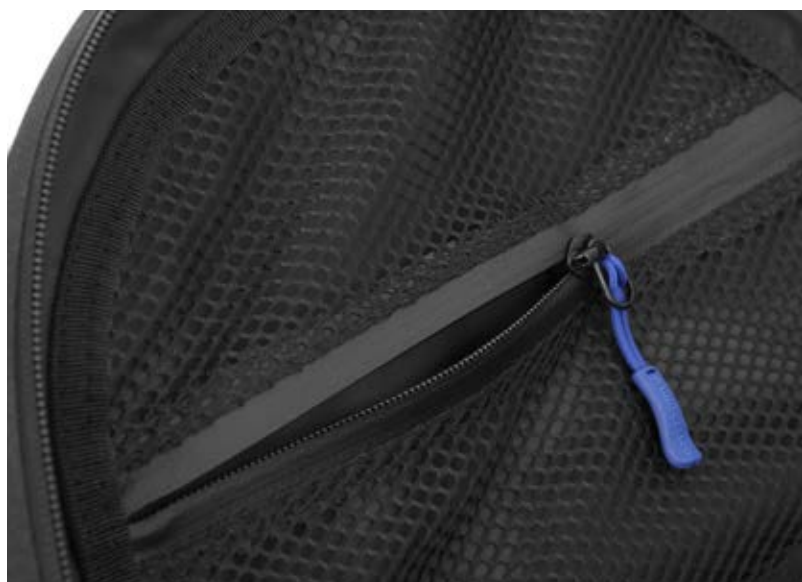



REISE **empfehlung**
MOTORRAD
MOTORRAD NEWS
TIPP



Tankrucksack »Elephant«



Schnellverschluss: vorne öffnen



und mit einem Handgriff abnehmen



Zusatzbefestigungen vorne für Offroad/schwere Beladung



Zusatzbefestigungen hinten für Offroad/schwere Beladung

WUNDERLICH TANKRUCKSACK »ELEPHANT«

Die wasserfeste, maßgeschneiderte Gepäckbeförderung mit einem multifunktionalen Befestigungskonzept, das es so bisher noch nicht gab. Eine Grundplatte wird mit wenigen Handgriffen am Fahrzeug befestigt und nimmt den Tankrucksack per Schnellbefestigung auf. Einfach die Haltezeuge des Tankrucksacks durch die Aufnahme an der Grundplatte schieben und vorne verschließen. Eine geniale Schnellbefestigung, die auch mit Handschuhen etc. ein sekundenschnelles An- und Abbauen ermöglicht.

- ▷ Wasserabweisendes, Fluorcarbon imprägniertes Cordura®-Gewebe
- ▷ Ausziehbar, mit bis zu 23 Litern Maximalinhalt
- ▷ Verkleinerbar (mit umlaufendem Reißverschluss) auf 15 Liter
- ▷ Mit einem Handgriff abnehmbar
- ▷ Einfacher Zugang zum Tankeinfüllstutzen (abklappbar)
- ▷ Maximale Raumausnutzung, sicherer Halt und Schutz des Lackes durch Verwendung einer Grundplatte
- ▷ Einmalige Schnellbefestigung am Fahrzeug mit zusätzlicher OffRoad-Sicherung
- ▷ Sehr großes (A4), wendbares und abnehmbares Kartenfach aus weicher, robuster PVC-Folie
- ▷ Wasserabweisender Rundumreißverschluss (180°) für ein leichtes Einlegen und Herausnehmen der Karte
- ▷ Wasserabweisende Kabeldurchführung für elektrische Leitungen, wie Handy-Ladekabel etc.
- ▷ Oben aufgebrachtes ZickZack-Gummi für die schnelle Aufnahme von Handschuhen etc.
- ▷ Innenverstärkung durch PE-Einlage für optimale Formstabilität verhindert ein Ausbeulen
- ▷ Auf der Innenseite zusätzlich beschichtet – hochfest, abriebsicher und kann nicht ausbleichen
- ▷ Tragesystem: Kann mit beiliegenden Tragegurten als Rucksack/Umhängetasche genutzt werden
- ▷ Besonders haftstarkes Unterbodenmaterial, welches sich an den Tank anpasst und ein Verrutschen der Grundplatte verhindert
- ▷ Made in Europe
- ▷ 5 Jahre Garantie

Im Bild evtl. dargestellte weitere Produkte gehören nicht zum Lieferumfang.

TANKRUCKSACK INKL. KARTENFACH

■ schwarz	Art.-Nr.: 20600-000	199,90
-----------	---------------------	--------

SYSTEMHALTERUNG FÜR TANKRUCKSACK G 310 R

■ schwarz	Art.-Nr.: 20660-100	69,90
-----------	---------------------	-------



ELEPHANT
by Wunderlich

Testen Sie Ihr neues Wunderlich Produkt garantiert ohne Risiko!

Wenn Sie nicht zufrieden sind, können Sie den Artikel innerhalb von **60 Tagen** ab Kaufdatum zurückgeben.

REISE online
MOTORRAD
EMPFEHLUNG

MOTORRAD NEWS
TIPP

MADE BY
WUNDERLICH

GARANTIE
5*
JAHRE

MADE IN
EUROPE

WASSER
ABWEISEND

CORDURA
GEWEBE



Abnehmbares, wendbares Kartenfach mit 180°-Kartenfach-Öffnung inklusive



Systemhalterung für Tankrucksack



ZickZack-Gummi für z.B. Handschuhe



Geschütztes Ersatzvisier-Fach



Mit bis zu 25 Litern Maximalinhalt



Kabeldurchführung



Wasserabweisendes, Fluorcarbon imprägniertes Cordura®-Gewebe



Leicht zugängliche Zusatztaschen mit Innenfächern



Wasserabweisender Rundumreißverschluss



Das Kartenfach kann auch ohne Tankrucksack am Fahrzeug verwendet werden



Einfacher Zugang zum Tank

Kundenbewertung



Ich bin echt begeistert, nicht nur weil er mir Optisch am besten gefiel, nein auch die Funktion der Aufbau und das Gesamtkonzept ist klasse. Nur die Sitzbank abnehmen und zwei Schrauben an der Tankverkleidung lösen und die Grundplatte befestigen. Fertig!! Das ganze dauert keine 3 Min. Viele kleine Taschen, Karten-Klarsichthülle, alles top, ich bin begeistert. Zum Tanken ist nur eine Schnalle zu lösen und der gesamte Rucksack lässt sich hochklappen.

User Marcus M.



Inkl. wasserdichtem Gepäcksack



Organizertasche



Ersatz-Kartenfach

NEU!



Gepäcksack wasserdicht



Regenhaube »Basic«



NEU!



WUNDERLICH ZUBEHÖR FÜR TANKRUCKSACK »ELEPHANT«

Im Bild evtl. dargestellte weitere Produkte gehören nicht zum Lieferumfang.

WUNDERLICH ORGANIZERTASCHE

- ▷ Ordnung und schneller Zugriff auf wichtige Dinge
- ▷ Geräumig, herausnehmbar, mit praktischen Fächern
- ▷ Passend zu unseren Tankrucksäcken »ELEPHANT«
- ▷ Wird per Schnellaufnahme am Tankrucksack befestigt

■ schwarz	Art.-Nr.: 20680-000	29,90
-----------	---------------------	-------

WUNDERLICH ERSATZ-KARTENFACH

■ schwarz	Art.-Nr.: 20700-000	29,90
-----------	---------------------	-------

WUNDERLICH GEPÄCKSACK WASSERDICHT

- ▷ Wasserdichtes Polyester 75d
- ▷ PU-beschichtet
- ▷ Ultraleicht und abriebfest
- ▷ Dichter, verstärkter Rollverschluss mit Steckschloss
- ▷ Zusätzlicher Befestigungshaken am Verschluss
- ▷ Speziell abgedichtete Doppelnähte
- ▷ Blau, mit Wunderlich-Logos
- ▷ Volumen in Litern: klein ca. 8l / groß ca. 30l
- ▷ Made in Europe
- ▷ 5 Jahre Garantie

Im Bild evtl. dargestellte weitere Produkte gehören nicht zum Lieferumfang.

■ blau / groß & klein im Set	Art.-Nr.: 44000-300	14,90
■ blau / groß	Art.-Nr.: 44000-200	9,90
■ blau / klein	Art.-Nr.: 44000-100	6,90

REGENHAUBEN

Empfehlenswert beim Transport empfindlicher Geräte und/oder bei Dauerregen.

WUNDERLICH REGENHAUBE »VARIO« (OHNE ABB.)

■ schwarz	Art.-Nr.: 42330-002	49,90
-----------	---------------------	-------

REGENHAUBE »BASIC«

■ silber	Art.-Nr.: 20690-000	19,90
----------	---------------------	-------

WUNDERLICH ERSATZ-ZIPPER

Ergonomisch geformt mit Wunderlich-Branding auf Vorder- und Rückseite. Lässt sich sehr gut mit oder auch ohne Handschuhe sicher greifen. Für alle unsere Taschen passend.

Im Bild evtl. dargestellte weitere Produkte gehören nicht zum Lieferumfang.

■ schwarz / Stück	Art.-Nr.: 20750-000	0,90
■ blau / Stück	Art.-Nr.: 20750-100	0,90

WUNDERLICH FOTOEINSATZ FÜR TANKRUCKSACK »ELEPHANT«

Dieser praktische und flexible Fotoeinsatz macht unseren Elefant-Tankrucksack, aber auch nahezu jeden anderen Tankrucksack, zum vollwertigen Foto-Tankrucksack.

- ▷ Fotoeinsatz mit rundum schützender Polsterung
- ▷ Polsterung auch am Boden und am Deckel
- ▷ Komplett variable, mehrteilige Inneneinteilung ebenfalls mit Polsterung
- ▷ Passend für unseren »ELEPHANT« und nahezu alle Fremdprodukte in vergleichbarer Größe
- ▷ Großer, umlaufender Reißverschluss für Übersichtlichkeit und schnellen Zugriff
- ▷ Formstabil auch ohne Inhalt
- ▷ Inkl. zweier Objektivstützen für perfekte Positionierung
- ▷ Große Schlaufe zum schnellen Entnehmen aus dem Tankrucksack
- ▷ Zwei stabile Ösen zum Anbringen eines Trageriemens (Riemen ist im Lieferumfang des Elephants vorhanden)
- ▷ Maße: (L/B/H) 30 cm / 25 cm / 17 cm
- ▷ Made in Europe
- ▷ 5 Jahre Garantie

Tip: Zum Transport der wertvollen Fotoausrüstung im Dauerregen empfehlen wir die Verwendung unserer Tankrucksack-Regenhaube oder unseres wasserdichten Gepäcksacks.

Im Bild evtl. dargestellte weitere Produkte gehören nicht zum Lieferumfang.

FÜR TANKRUCKSACK »ELEPHANT« (NICHT »TOUR EDITION«) VERWENDBAR

■ schwarz Art.-Nr.: 20601-002 89,90



Formstabil auch ohne Inhalt



Objektivstützen für perfekte Positionierung



WUNDERLICH KÜHLTASCHE FÜR TANKRUCKSACK »ELEPHANT«

Diese praktische und gut isolierende Kühltasche passt genau in zahlreiche unserer hilfreichen Gepäcklösungen wie Tankrucksäcke, Sitzbank- und Heckträger-Taschen oder in unsere Topcase- oder Koffer-Top-Taschen. Stabiles Material und sorgfältige Verarbeitung garantieren eine lange Lebensdauer und eine entsprechende Effektivität.

- ▷ Material: Stabiles Polyester 600d
- ▷ Innen-Material: Aluminium kaschiert
- ▷ Komplett PVC-frei
- ▷ Für Lebensmittel geeignet
- ▷ Maße: 25,5 x 16 x 15 cm
- ▷ Ausstattung: Hauptfach mit 2-Wege-Reißverschluss, flache Vortasche, Handgriffe
- ▷ Made in Europe
- ▷ 5 Jahre Garantie

Im Bild evtl. dargestellte weitere Produkte gehören nicht zum Lieferumfang.

FÜR TANKRUCKSACK »ELEPHANT« (NICHT »TOUR EDITION«) VERWENDBAR

■ schwarz Art.-Nr.: 20861-002 19,90





Echt-Carbon/schwarz



silber/schwarz



Echt-Carbon/schwarz



Kabeldurchführung



Wasserabweisender Rundumreißverschluss



Hochwertige Verarbeitung

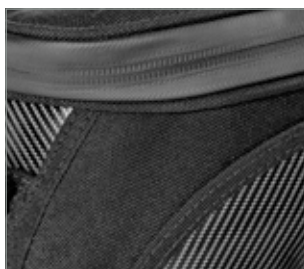

Edler Materialmix



WUNDERLICH TANKRUCKSACK »ELEPHANT TOUR EDITION«

Der kompakte, robuste Dauerbegleiter für Touren.

- ▷ Wasserabweisendes, Fluorcarbon imprägniertes Cordura®-Gewebe
- ▷ 7 Liter Inhalt
- ▷ Bombensicherer Halt und Schutz des Lackes durch Grundplatte
- ▷ Großes Kartenfach aus PVC-Folie
- ▷ Wasserabweisende Reißverschlüsse und Kabeldurchführung
- ▷ Innenverstärkung durch PE-Einlage
- ▷ Beiliegender Tragegurt
- ▷ Wahlweise mit Seitenwangen aus Planen-Gewebe (silbern) oder Echt-Carbon-Gewebe mit einer glasklaren PVC-Beschichtung
- ▷ Made in Europe
- ▷ 5 Jahre Garantie

Im Bild evtl. dargestellte weitere Produkte gehören nicht zum Lieferumfang.

G 310 R TANKRUCKSACK

silber/schwarz	Art.-Nr.: 40980-100	149,90
Echt-Carbon/schwarz	Art.-Nr.: 40980-101	149,90

SYSTEMHALTERUNG FÜR TANKRUCKSACK

schwarz	Art.-Nr.: 20614-000	69,90
---------	---------------------	-------

ELEPHANT TOUR



WUNDERLICH GURTBAND

Stabiles Gurtband mit Metallklemmschnalle für sicheren Halt und einfache Handhabung. Dehnen sich nicht und sind stufenlos einstellbar. Da behält alles seinen Platz und ist bestens gesichert! Lässt sich leicht kürzen. Länge 200 cm / Breite 2 cm.

■ schwarz / Stück Art.-Nr.: 25120-012 5,90



WUNDERLICH BEINTASCHE

Alle Utensilien, die auf dem Motorrad stets »am Mann« oder »an der Frau« sein sollten, finden jetzt in unserer innovativen Beintasche Platz. Dank der einstellbaren Gürtel- und Bein-Schlaufe sitzt sie sicher und bequem am Oberschenkel, ohne zu stören oder einzuengen.

- ▷ Wasserabweisendes, Fluorcarbon imprägniertes Cordura®-Gewebe
- ▷ Wasserabweisende und robuste Reißverschlüsse mit großen Zippern
- ▷ Auch leer formstabil
- ▷ Verstellbare Gürtel- und Bein-Schlaufen
- ▷ Bequemer, aber dennoch sicherer und flatterfreier Sitz
- ▷ Maße ca. 26 cm x 19 cm
- ▷ Zusätzliche praktische Außentasche für Handy, Papiere etc.
- ▷ Made in Europe
- ▷ 5 Jahre Garantie

Im Bild evtl. dargestellte weitere Produkte gehören nicht zum Lieferumfang.

■ schwarz / rechts Art.-Nr.: 44880-000 69,90



GÜRTEL

Zur Befestigung der Beintasche wird ein Gürtel benötigt, sollten Sie keinen an Ihrer Hose haben, bieten wir hier eine Alternative. Der Gürtel ist selbstverständlich längeneinstellbar.

Im Bild evtl. dargestellte weitere Produkte gehören nicht zum Lieferumfang.

■ schwarz Art.-Nr.: 44880-200 6,90



Hochwertige Verarbeitung



Flexible Beinschlaufe mit Gummizug





Als Sitzbank- oder ...



... Gepäckträgertasche einsetzbar



Blaues Innenfutter.



Wassergeschützte Reißverschlüsse

WUNDERLICH SITZBANK- UND GEPÄCKTRÄGER-TASCHE »ELEPHANT«

Multifunktionale Tasche, die schnell entweder auf dem Gepäckträger oder auf dem Soziussitz befestigt werden kann.

- ▷ Wasserabweisendes, Fluorcarbon imprägniertes Cordura®-Gewebe
- ▷ Sitzbank- und Gepäckträger-Tasche »Elephant« für alle BMWs
- ▷ Innovative Schnellbefestigung zum Fixieren auf Sitzbank oder Gepäckträger
- ▷ Volumen in Litern (ca.): 14–20 (ausziehbar)
- ▷ Oben aufgebrachtes ZickZack-Gummi für die schnelle Aufnahme von Handschuhen etc.
- ▷ Zwei Außentaschen
- ▷ Formstabile Innenverstärkung
- ▷ Geschlossenes Innenfutter
- ▷ Wasser-/staubgeschützte Reißverschlüsse
- ▷ Ergonomischer Tragegriff
- ▷ Made in Europe
- ▷ 5 Jahre Garantie

Im Bild evtl. dargestellte weitere Produkte gehören nicht zum Lieferumfang.

PASSEND FÜR ALLE GEPÄCKTRÄGER ODER SOZIUSSITZE

■ schwarz	Art.-Nr.: 44150-000	189,90
-----------	---------------------	--------

OPTIONAL: REGENHAUBE »VARIO«

Empfehlenswert beim Transport empfindlicher Geräte und/oder bei Dauerregen.

■ schwarz	Art.-Nr.: 42332-000	19,90
-----------	---------------------	-------



NEU!

WUNDERLICH GEPÄCKSACK WASSERDICHT

Mit diesen beiden, universell einsetzbaren Gepäcksäcken sind Sie auf der absolut sicheren Seite: Egal, ob im Tankrucksack, im Seitenkoffer, beim Camping, im Kanu oder wo auch immer Sie eine wasserdichte Lösung brauchen. Aus wasserdichtem, PU-beschichtetem Polyester 75d hält der Pack Sack mit dem garantiert dichten Rollverschluss mit Steckschloss den kompletten Inhalt absolut trocken. Erhältlich auch im Set.

- ▷ Wasserdichtes Polyester 75d
- ▷ PU-beschichtet
- ▷ Dichter, verstärkter Rollverschluss mit Steckschloss
- ▷ Zusätzlicher Befestigungshaken am Verschluss
- ▷ Speziell abgedichtete Doppelnähte
- ▷ Blau, mit Wunderlich-Logos
- ▷ Volumen in Litern: klein ca. 8l / groß ca. 30l
- ▷ Made in Europe
- ▷ 5 Jahre Garantie

Im Bild evtl. dargestellte weitere Produkte gehören nicht zum Lieferumfang.

■ blau / groß & klein im Set	Art.-Nr.: 44000-300	14,90
■ blau / groß	Art.-Nr.: 44000-200	9,90
■ blau / klein	Art.-Nr.: 44000-100	6,90



WUNDERLICH TASCHE FÜR KOFFER- UND TOPCASE-DECKEL

Jetzt können auch die Koffer-Deckel praktisch und sinnvoll genutzt werden.

- ▷ Innentasche für alle Koffer und Topcases
- ▷ Hauptfach und zwei Außen-Einsteckfächer
- ▷ Leichte, sichere Befestigung mit je zwei Hochleistungs-Kletts
- ▷ Tasche kann schnell entnommen und wieder eingesetzt werden
- ▷ Hochfestes und abriebsicheres Gewebe
- ▷ Feste Gewebeplatte an der Unterseite
- ▷ Griffiger Zipper
- ▷ 5 Jahre Garantie

Im Bild evtl. dargestellte weitere Produkte gehören nicht zum Lieferumfang.

FÜR ALLE KOFFER UND TOPCASES

■ schwarz / Stück Art.-Nr.: 44180-000 39,90

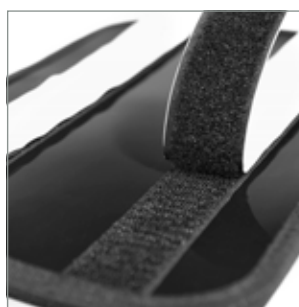

Stabile Rückseite mit Klett-Schnellbefestigung



Für Alu- und Kunststoff-Koffer/-Topcase passend

WUNDERLICH RACK PACK

Die perfekte Weiterentwicklung unserer bewährten CombiBag-Tasche mit allen Vorzügen und weiteren Pluspunkten!

- ▷ Leichte Beladung dank der Öffnung über die gesamte Länge
- ▷ Absolut wasserdichter Rollverschluss
- ▷ Extrem widerstandsfähiges, 3D-verschweißtes PD 620-Material
- ▷ Hand-Tragegriff
- ▷ Gepolsterter Schulter-Tragegurt
- ▷ Wunderlich Edition
- ▷ 35 Liter Volumen
- ▷ 100% staub- und wasserdicht
- ▷ Abmessungen: (H x B x T) 34 cm x 61 cm x 32 cm
- ▷ 5 Jahre Garantie

Im Bild evtl. dargestellte weitere Produkte gehören nicht zum Lieferumfang.

■ schwarz Art.-Nr.: 25180-102 69,90



Testen Sie Ihr neues Wunderlich Produkt garantiert ohne Risiko!

Wenn Sie nicht zufrieden sind, können Sie den Artikel innerhalb von **60 Tagen** ab Kaufdatum zurückgeben.



C 400 GT / C 400 X

SEITE 535 – 549

ERGONOMIE

–

SCHUTZ

–

SCHALLDÄMPFER

–

GEPÄCK



Verkleidungsscheibe »MARATHON« in der Farbvariante rauch an C 400 GT



C 400 GT



C 400 X



C 400 X



C 400 X



WUNDERLICH VERKLEIDUNGSSCHEIBE »MARATHON«

Unsere formschöne, rauchgraue »MARATHON«-Scheibe sorgt im urbanen Umfeld und bei langen Touren und hohen Geschwindigkeiten für optimalen Komfort und Schutz. Sie ist zum Fahrer hingeneigt und aerodynamisch so aufwendig geformt, dass sie Turbulenzen effektiv dämpft, beruhigt und auf ein Minimum reduziert. Dazu trägt bei, dass Wunderlich Scheiben grundsätzlich aufgrund des handpolierten gerundeten Randes keinen Kantenschutz benötigen, der zusätzliche Vibrationen, Geräusche oder Turbulenzen auslösen kann. Sie ist im unteren Bereich breiter dimensioniert als die originale Scheibe und sorgt für den perfekten Witterungsschutz für jede Körpergröße. Sie integriert sich perfekt ins Gesamtlayout des Scooters. Sie entlastet Oberkörper, Arme und Kopf gerade bei hohen Geschwindigkeiten von der Windlast.

- ▷ Optimaler Komfort im urbanen Umfeld und auf Touren
- ▷ Aerodynamisch aufwendig geformt, so dass Turbulenzen effektiv gedämpft, beruhigt und auf ein Minimum reduziert werden
- ▷ Handpolierter, gerundeter Rand, der keinen Kantenschutz benötigt
- ▷ Perfekter Witterungsschutz für jede Körpergröße
- ▷ Funktionales, integriertes Design
- ▷ Entlastet Oberkörper, Arme und Kopf gerade bei hohen Geschwindigkeiten von der Windlast
- ▷ Optisch reine Scheibe aus 5 mm dickem PMMA sorgt für ein zeichnungsfreies Bild und optimale, klare Durchsicht bei Tag und Nacht
- ▷ Benzinbeständig
- ▷ Hohe Formstabilität und Kratzfestigkeit
- ▷ Leichte Montage
- ▷ Bietet Ergonomie und Schutz
- ▷ Werkstoff: Hochwertiges PMMA, 5 mm Scheibenstärke, präzise aerodynamisch geformt und optisch rein ausgeführt, Kanten handpoliert, gerundet
- ▷ Mit ABE
- ▷ Made in Europe
- ▷ 5 Jahre Garantie

Im Bild evtl. dargestellte weitere Produkte gehören nicht zum Lieferumfang.

C 400 GT BREITE X HÖHE IN MM: 575 X 610

<input type="checkbox"/> transparent	Art.-Nr.: 41332-004	159,90
<input type="checkbox"/> rauch	Art.-Nr.: 41332-005	159,90

C 400 X BREITE X HÖHE IN MM: 490 X 565

<input type="checkbox"/> transparent	Art.-Nr.: 41333-004	159,90
<input type="checkbox"/> rauch	Art.-Nr.: 41333-005	159,90



WUNDERLICH VERKLEIDUNGSSCHEIBE »MARATHON AIRVENTED«

Bei den zunehmenden Temperaturen im Sommer, heizen sich gerade Städte mit ihrem Baubestand und der Vielzahl asphaltierter oder gepflasterter Straßen und Plätze besonders auf. Um dem Fahrer oder der Fahrerin die Möglichkeit zu geben für mehr Abkühlung zu sorgen, haben sich unsere Entwickler einen besonderen Clou für unsere Verkleidungsscheibe einfallen lassen. Sie haben die Scheibe mit einem individuell einstellbaren Lüftungsgitter versehen, das bei Hitze, geöffnet, für die willkommene Abkühlung sorgt und die Scheibe bei Regen hermetisch abschließt.

Darüber hinaus verfügt die »MARATHON AIRVENTED« über alle Vorteile unserer »MARATHON«-Scheiben für die BMW Midsized Scooter.

- ▷ Formschöne »MARATHON AIRVENTED«-Scheibe mit der einzigartigen, regelbaren Lüftungsöffnung
- ▷ Optimaler Komfort
- ▷ Aerodynamisch aufwendig geformt, so dass Turbulenzen effektiv gedämpft, beruhigt und auf ein Minimum reduziert werden
- ▷ Handpolierter, gerundeter Rand, der keinen Kantenschutz benötigt
- ▷ Perfekter Witterungsschutz für jede Körpergröße
- ▷ Funktionales, integriertes Design
- ▷ Entlastet Oberkörper, Arme und Kopf gerade bei hohen Geschwindigkeiten von der Windlast
- ▷ Optisch reine Scheibe sorgt für ein zeichnungsfreies Bild
- ▷ Benzinbeständig
- ▷ Hohe Formstabilität und Kratzfestigkeit
- ▷ Leichte Montage
- ▷ Bietet Ergonomie und Schutz
- ▷ Werkstoff: Hochwertiges PMMA, 5 mm Scheibenstärke, präzise aerodynamisch geformt und optisch rein ausgeführt, Kanten handpoliert, gerundet
- ▷ Mit ABE
- ▷ Made in Europe
- ▷ 5 Jahre Garantie

Im Bild evtl. dargestellte weitere Produkte gehören nicht zum Lieferumfang.

C 400 GT BREITE X HÖHE IN MM: 575 X 610

<input type="checkbox"/> transparent	Art.-Nr.: 41332-206	179,90
<input type="checkbox"/> rauch	Art.-Nr.: 41332-205	179,90



Youtube Link
Verkleidungs-
scheibe
»Marathon«

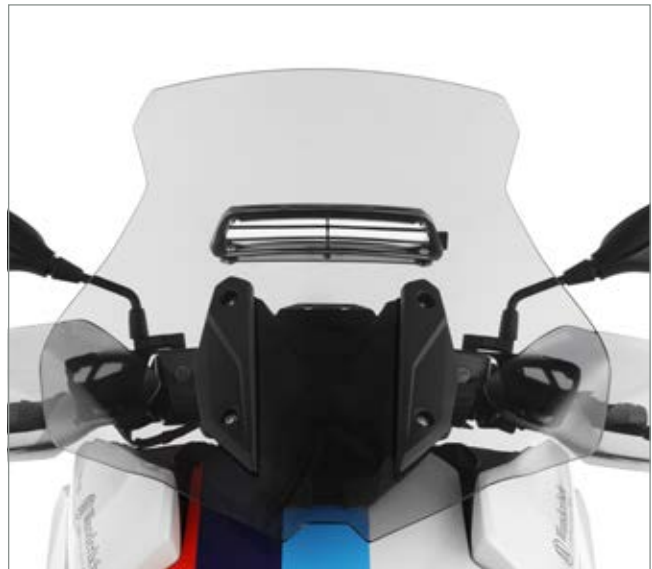

Die Lüftungsöffnung sorgt bei Bedarf für eine willkommene Abkühlung



Lüftungsöffnung geschlossen



Lüftungsöffnung ganz geöffnet





WUNDERLICH SCHEIBENEINSTELLUNG »VARIO«

Die Windschutzscheibe lässt sich mit der Scheibeneinstellung »VARIO«, die im Übrigen sowohl für unsere »MARATHON« Scheibe, als auch für originale Scheibe von BMW geeignet ist, in der Höhe stufenlos um bis zu 60 mm aus der serienmäßigen Grundeinstellung -das ist die Position der Originalscheibe-, nach oben verschieben. Mit dem durchdachten Mechanismus mit präziser Kulissenführung lässt sich garantiert die persönliche Einstellung finden!

- ▷ Einfache und schnelle Verstellung in Höhe mittels leicht bedienbarer Rändelmutter
- ▷ Stufenlose Höhenverstellung mit einem Einstellbereich von 60 mm (tiefste Position entspricht der serienmäßigen Position der Originalscheibe)
- ▷ Kann in Kombination mit unserer »MARATHON« Scheibe, aber auch mit originalen Serienverkleidungsscheiben verwendet werden
- ▷ Auf nahezu alle Fahrer und Fahrgewohnheiten einstellbar
- ▷ Leichter Anbau
- ▷ Werkstoff: Edelstahl, hochwertig und präzise verarbeitet, schwarz pulverbeschichtet
- ▷ Made in Germany
- ▷ 5 Jahre Garantie

Im Bild evtl. dargestellte weitere Produkte gehören nicht zum Lieferumfang.

C 400 GT

■ schwarz Art.-Nr.: 25372-000 99,90

C 400 X

■ schwarz Art.-Nr.: 25371-000 99,90



Stufenlose Höhenverstellung



tiefste Position entspricht der serienmäßigen Position der Originalscheibe



mittlere Einstellung



höchste Position entspricht einer Erhöhung von 60 mm



- MADE BY
WUNDERLICH
- MADE IN
GERMANY
- GARANTIE
5 JAHRE
- EDELSTAHL
ROSTFREI

NEU!



Geräteträger (Art.-Nr.: 21097-002) mit original Navigator-Halterung – die Navigator-Halterung ist nicht im Lieferumfang enthalten



Mit aufgesetzten Navigator VI



Geräteträger Universal (Art.-Nr.: 21097-102)



Mit Halter (z.B. SP Connect Art.-Nr.: 45151-00)



Mit aufgesetztem Smart-Phone



Navihalter für Geräteträger Universal (Art.-Nr.: 21098-000)



Adapter »MultiClamp« für Geräteträger Universal (Art.-Nr.: 45155-402, siehe Rubrik »Navi«)

WUNDERLICH NAVIHALTERUNG

Unser Navihalterung positioniert das Navi sicht- und bedienergonomisch optimal in der natürlichen Blickrichtung, die entspanntes Fahren erlaubt. Diese Position befindet sich oberhalb des TFT-Kombiinstrumentes. Damit hat der Fahrer die Fahrbahn und das Navi stets gleichzeitig im Blick. Diese Anordnung hat sich bewährt und sorgt für spürbar mehr Komfort beim Fahren, Navigieren und Bedienen und vermeidet damit vorzeitiges Ermüden und es erhöht die Sicherheit im Straßenverkehr. Die Befestigung erfolgt ganz einfach an der Halterung der Scheibe. Der Grundhalter kann individuell positioniert werden.

- ▷ Besteht aus Grundhalter inklusive Anbaumaterial
- ▷ Ergonomische Anordnung des Navis
- ▷ Sichtergonomisch günstige Positionierung in Blickrichtung
- ▷ Bedienungsergonomisch optimale Positionierung
- ▷ Sorgt für entspanntes und sicheres Fahren
- ▷ Erhöht die Sicherheit, weil die Fahrbahn beim Navigieren im Blick bleibt
- ▷ Vermeidet Ermüdung
- ▷ Vermeidet die Einschränkung des Lenkwinkels und damit des Wendekreises
- ▷ Einfache und sichere Montage an der originalen Scheibenhalterung
- ▷ Grundhalter kann individuell positioniert werden
- ▷ Werkstoff: Edelstahlkomponenten, hochwertig präzise verarbeitet, schwarze Pulverbeschichtung
- ▷ Made in Germany
- ▷ 5 Jahre Garantie

Im Bild evtl. dargestellte weitere Produkte gehören nicht zum Lieferumfang.

C 400 GT

1 GERÄTETRÄGER FÜR ORIGINAL NAVIGATOR-HALTERUNG

■ schwarz	Art.-Nr.: 21095-002	59,90
-----------	---------------------	-------

2 GERÄTETRÄGER UNIVERSAL

■ schwarz	Art.-Nr.: 21095-102	79,90
-----------	---------------------	-------

C 400 X

1 GERÄTETRÄGER FÜR ORIGINAL NAVIGATOR-HALTERUNG

■ schwarz	Art.-Nr.: 21095-202	59,90
-----------	---------------------	-------

2 GERÄTETRÄGER UNIVERSAL

■ schwarz	Art.-Nr.: 21095-302	79,90
-----------	---------------------	-------

C 400 GT / C 400 X

3 NAVIHALTER FÜR GERÄTETRÄGER UNIVERSAL

Der Navigationshalter wird an unseren Geräteträger Universal befestigt und bietet durch sein universelles Lochbild die Grundlage für die Aufnahme aller gängigen Navigationsgeräte z.B. der Marken TomTom und Garmin. Die clevere Lösung, wenn es darum geht, das Navigationsgerät in der natürlichen Sichtlinie für eine optimale Benutzerergonomie zu montieren.

■ schwarz	Art.-Nr.: 21098-000	19,90
-----------	---------------------	-------

WUNDERLICH SPIEGELVERBREITERUNG

Rückspiegel am Fahrzeug sind nur dann so richtig sinnvoll, wenn man auch etwas darin erkennen kann. Besonders bei dickeren Jacken sieht man alles, nur nicht den folgenden Verkehr. Wir beheben dieses Manko und bringen die Spiegel wieder in die richtige Position.

- ▷ Hochwertige Ausführung aus gefrästem Aluminium
- ▷ Passgenauer Versatz der Spiegel nach außen und nach vorne
- ▷ Einfache, schnelle Montage
- ▷ Lieferung erfolgt paarweise
- ▷ Verwendbar mit Original- und Zubehör-Spiegeln
- ▷ Made in Germany
- ▷ 5 Jahre Garantie

Im Bild evtl. dargestellte weitere Produkte gehören nicht zum Lieferumfang.

C 400 GT / C 400 X

■ schwarz / Satz Art.-Nr.: 40210-002 59,90

Kundenbewertung



Sehr gute Lösung zur Spiegelverbreiterung. Fügt sich optisch gut in das Lenkerbild ein, nicht so aufdringlich und unförmig wie viele andere. Bin sehr zufrieden.

User Horst



Spiegelverbreiterung in Kombination mit der Zusatzerhöhung



Youtube Link
Wunderlich
Spiegelverbreiterung





WUNDERLICH SEITENSTÄNDER AUFLAGENVERGRÖßERUNG

Die Lebensversicherung für Ihre BMW: Durch die kleine Aufstandsfläche des Original-Seitenständers besteht die Gefahr des langsamen, oft unbemerkten Einsinkens Ihrer BMW sowohl auf heißen Teerflächen als auch bei nur leicht aufgeweichtem Untergrund. Eine genau formgefräste Auflagenvergrößerung, die schnell an den Seitenständer geschraubt wird, beseitigt wirkungsvoll diesen konstruktiven Mangel. Und damit der Seitenständer locker mit der Stiefelferse ausgeklappt werden kann, haben wir eine Außenverzahnung eingearbeitet.

- ▷ Verdopplung der Auflagefläche
- ▷ Die größere Auflagefläche reduziert die Gefahr des Einsinkens erheblich
- ▷ Gleicht ungünstige Abstellwinkel aus
- ▷ Sicheres Ausklappen durch rutschsichere Verzahnung
- ▷ Langlebig, Oxidationsschutz durch schwarze Eloxierung
- ▷ Präzise Ausfräsung für den originalen Seitenständer
- ▷ Mit dämpfender Moosgummischicht
- ▷ Leicht anzubauen
- ▷ Werkstoff: Aluminium, präzise aus dem Vollen gefräst
- ▷ Schwarz eloxiert
- ▷ Made in Germany
- ▷ 5 Jahre Garantie

Im Bild evtl. dargestellte weitere Produkte gehören nicht zum Lieferumfang.

C 400 GT / C 400 X

■ schwarz	Art.-Nr.: 40570-202	39,90
-----------	---------------------	-------

ERSATZSCHRAUBEN SATZ (OPTIONAL)

■ silber / Satz	Art.-Nr.: 34470-000	3,90
-----------------	---------------------	------



Testen Sie Ihr neues Wunderlich Produkt garantiert ohne Risiko!

Wenn Sie nicht zufrieden sind, können Sie den Artikel innerhalb von **60 Tagen** ab Kaufdatum zurückgeben.

WUNDERLICH SPIKES FÜR SEITENSTÄNDER-AUFLAGEVERGRÖßERUNG

An Steigungen kann die abgestellte BMW ins Rutschen kommen. Diese Gefahr wird durch unsere Auflagenvergrößerungen schon reduziert (weicheres Material, als die Original-Stahl-Auflage). Um dies jedoch komplett ab zu stellen, haben wir unsere Seitenständer-Auflagenvergrößerungen weiterentwickelt. Zudem wirken die Spikes wie eine Erhöhung und erleichtern somit das Aufrichten des abgestellten Motorrades.

- ▷ Spikes, die ein Abrutschen der Maschine an Steigungen verhindern
- ▷ Höhere Punktlast und erhöhter Reibungswiderstand
- ▷ Erhöhung um 7 mm für ein leichteres Aufrichten des Motorrades
- ▷ Lieferumfang: Drei Spikes mit passenden, verlängerten Befestigungsschrauben
- ▷ Für alle Fahrzeuge mit Seitenständer-Auflagenvergrößerung
- ▷ Made in Germany
- ▷ 5 Jahre Garantie

Im Bild evtl. dargestellte weitere Produkte gehören nicht zum Lieferumfang.

FÜR WUNDERLICH SEITENSTÄNDER-AUFLAGEVERGRÖßERUNG

■ schwarz	Art.-Nr.: 34471-002	14,90
-----------	---------------------	-------

WUNDERLICH SYSTEMSCHUTZBÜGEL

Maßgeschneiderter, perfekt integrierter und durchdachter Systemschutzbügel für den BMW Scooter. Dieser Schutzbügel schützt nicht nur die Verkleidung des Scooters, wir haben ihn bis zum Trittbrett verlängert. Damit bietet er einen integralen Schutz für die neuralgischen Bereiche der Verkleidung und der exponierten unteren Fahrzeugflanke. Maßgeschneiderter, perfekt integrierter und durchdachter Systemschutzbügel für den BMW Scooter.

- ▷ Schutz für die neuralgischen Bereiche der Verkleidung und der unteren Fahrzeugflanke im Bereich des Trittbretts
- ▷ Die schützende Rohrstruktur wird unterhalb des Scheinwerfers über die vordere Verkleidung hinausgeführt
- ▷ Der Systemschutzbügel fügt sich dezent ins Designlayout des Scooters ein
- ▷ Bodenfreiheit -beispielsweise beim Überrollen von Bordsteinen- wird nicht beeinträchtigt
- ▷ Smartes, unkompliziertes Befestigungskonzept
- ▷ Zweipunktbefestigung
- ▷ Einwirkende Kräfte werden gleichmäßig in die geeigneten Punkte der tragenden Struktur eingeleitet
- ▷ Keine ABE erforderlich
- ▷ Werkstoff: 18 mm Präzisionsstahlrohr, präzise auf CNC Rohrbiegemaschinen eingerichtet, sauber verschweißt, hohe Passgenauigkeit
- ▷ Hochwertige, langlebige Verchromung oder Pulverbeschichtung in Schwarz
- ▷ Made in Germany
- ▷ 5 Jahre Garantie

Im Bild evtl. dargestellte weitere Produkte gehören nicht zum Lieferumfang.

C 400 GT

<input type="checkbox"/> chrom	Art.-Nr.: 41331-001	219,00
<input checked="" type="checkbox"/> schwarz	Art.-Nr.: 41331-002	199,90

C 400 X

<input type="checkbox"/> chrom	Art.-Nr.: 41334-000	219,00
<input checked="" type="checkbox"/> schwarz	Art.-Nr.: 41334-002	199,90





Kundenbewertung



Absolut passgenau, alles dabei, Montage ein Kinderspiel und in 10 Minuten erledigt, sieht gut aus und im Falle wenn..., bleiben die Gabelenden heil.

User Steinestapler

WUNDERLICH ACHS-SCHUTZPADS »DOUBLESHOCK«

Die Achs-Schutzpads sorgen im Falle des Umfallens des Motorrads oder bei einem Sturz dafür, dass die Gabel, die Radachse und Bremsanlage effektiv vor Beschädigungen geschützt werden. Die Schutzpads distanzieren diese genannten Bauteile beim punktuellen oder schleifenden Kontakt mit dem Untergrund oder der Straße und reduzieren oder vermeiden so teure Schäden am Motorrad. Dabei haben wir neben der Werkstoffwahl zwei wesentliche, spezifische Eigenschaften konstruktiv integriert und im Rennsport erprobt, nämlich die Aufpralldämpfung und einen Reibwiderstand, der die Gleitphase progressiv verkürzt.

- ▷ Effektiver, doppelter Schutz gegen Schlag- und Schleifschäden
- ▷ Im Rennsport erprobt
- ▷ Der progressive, zunehmenden Reibwiderstand verkürzt bei längerem Fahrbahnkontakt die Gleitphase zeitlich und räumlich
- ▷ Ideale Kombination zu Schutzbügelsystemen und -Pads, da sich das Fahrzeug in der »Gleitphase« zusätzlich über die Achs-Schutzpads abstützt
- ▷ Einfache, sichere und schnelle Montage
- ▷ Komplett mit Einbausatz
- ▷ Werkstoff: Hochbelastbarer Spezial-Kunststoff, schlag-/stoßabsorbierend, durch die Bauteilgeometrie bestimmter Reibwiderstand
- ▷ Made in Germany
- ▷ 5 Jahre Garantie

Im Bild evtl. dargestellte weitere Produkte gehören nicht zum Lieferumfang.

C 400 GT / C 400 X

■ schwarz

Art.-Nr.: 42155-002

79,90



WUNDERLICH HANDPROTEKTOREN

Kalte, klamme oder nasse Hände sind unangenehm, genau wie Steinschlag, Straßenschmutz jeder Art oder bei hohen Geschwindigkeiten aufprallende Insekten. Mit unseren Handprotektoren für die BMW Scooter C 400 GT und C 400 X sorgen wir für Abhilfe. Wir haben unsere Handprotektoren zur Wasserableitung mit einem nach außen ragenden Kragen versehen, der Spritzwasser nach außen lenkt und seitlich abfließen lässt.

- ▷ Maximaler Schutz im Alltagsbetrieb
- ▷ Schützt die Hände vor Kälte, Feuchtigkeit, Nässe, Schmutz, Steinschlag und Insekten und stellt sicher, dass die Instrumente ordentlich bedient werden können
- ▷ Sorgt für mehr Komfort und Sicherheit
- ▷ Vermindert Verletzungsrisiken
- ▷ Schützt Ihre Hände und die Handschuhe
- ▷ Abgerundete, perfekt gearbeitete Kante mit wasserführenden Eigenschaften
- ▷ Hoch belastbar, kratz- und bruchfest
- ▷ Hohe Resistenz gegen Wind und Wetter, thermisch beständig, ausgesprochene Kälteflexibilität, chemisch beständig
- ▷ Eintragungsfrei
- ▷ Kompletter Satz für rechts und links
- ▷ Perfekter Halt durch formschlüssige Montage und anständige Verschraubung
- ▷ Einfache, schnelle Montage
- ▷ Inkl. Montagekomponenten
- ▷ Werkstoff: Acryl, rauchgrau, präzise gefertigt, thermisch beständig, kälteflexibel, benzinbeständig
- ▷ Erhältlich in den Farben Weiss, Transparent, Rauchgrau und Schwarz
- ▷ Made in Germany
- ▷ 5 Jahre Garantie

Im Bild evtl. dargestellte weitere Produkte gehören nicht zum Lieferumfang.

C 400 GT / C 400 X

<input type="checkbox"/> weiß / Satz	Art.-Nr.: 27520-700	99,90
<input type="checkbox"/> transparent / Satz	Art.-Nr.: 27520-701	99,90
<input type="checkbox"/> rauch / Satz	Art.-Nr.: 27520-702	99,90
<input type="checkbox"/> schwarz / Satz	Art.-Nr.: 27520-703	99,90



Wunderlich Handprotektoren »ERGO« in der Farbvariante rauch an C 400 GT



Wunderlich[®]
complete your BMW.



Transparente Version
an C 400 X

NEU!



Reflektoren für mehr Sicherheit

Klarsichtfenster für Schaltereinheiten

WUNDERLICH LENKERSTULPEN

Die Griffheizung wärmt, wenn vorhanden, nur die Hand-Innenflächen. Der beste Schutz vor kalten Händen ist der von außen: Mit klassischen Lenkerstulpen, mit zuverlässiger Wärmeisolation, die Konvektion vermeidet. Unsere formstabilen Lenkerstulpen aus robustem, wasserabweisendem und schmutzunempfindlichem, CORDURA® werden einfach über die Lenkergriffe gestülpt und zusätzlich an den Spiegeln fixiert.

- ▷ Formstabile Lenkerstulpen, auch bei hoher Geschwindigkeit/Windlasten
- ▷ Schützen die ganze Hand vor Kälte, Wind, Wasser und Schmutz
- ▷ Hochwertiges, wasserabweisendes und schmutzunempfindliches CORDURA®-Gewebe
- ▷ Klarsichtfenster für Schaltereinheiten erlauben die eindeutige und sichere Bedienung der Armaturen
- ▷ Einfache, sichere und schnelle Montage
- ▷ Passend für alle BMW- und viele weitere Motorräder mit und ohne Handprotektoren
- ▷ Made in Europe
- ▷ 5 Jahre Garantie

Im Bild evtl. dargestellte weitere Produkte gehören nicht zum Lieferumfang.

■ schwarz / Satz	Art.-Nr.: 25200-100	139,90
------------------	---------------------	--------



BEINSCHUTZ »THERMOSCUD PRO«

Die neue »Thermoscud PRO« Beindecke überzeugt durch die Vielzahl durchdachter Details.

- ▷ Funktionale und durchdachte Beindecke für alle Jahreszeiten
- ▷ Maximaler Wärme und Nässeschutz dank HYDROSCUD® Membran und widerstandsfähigem, wasserdichten 1680er Dobby-Nylon
- ▷ Stabilisierendes Luftkammersystem verhindert Flattern bei hohen und höheren Geschwindigkeiten
- ▷ Füllen der Luftkammern durch Aufblasen oder Aufpumpen
- ▷ Zusätzliche Sitzabdeckung fürs abgestellte Motorrad
- ▷ Eingearbeitete Ablagetasche
- ▷ Reflektierende Elemente erhöhen die Sichtbarkeit bei Nacht
- ▷ Müheloses Anbringen und Entfernen der Beindecke
- ▷ Auf- und Absteigen sowie das Fahren und Anhalten sind unkompliziert und komfortabel

Im Bild evtl. dargestellte weitere Produkte gehören nicht zum Lieferumfang.

C 400 GT

■ schwarz	Art.-Nr.: 45300-102	199,90
-----------	---------------------	--------

C 400 X

■ schwarz	Art.-Nr.: 45300-202	199,90
-----------	---------------------	--------

HEIZELEMENT FÜR BEINSCHUTZDECKE »THERMOSCUD PRO«

- ▷ Elektrisches Heizelement für die Beinschutzdecke »Thermoscud PRO«
- ▷ Außen aus Oxford-Polyamid mit hoher Reißfestigkeit
- ▷ Innenlaminat aus Aluminium zur Reflektion der Wärme in Richtung der Beine
- ▷ Rückseite aus Aero-3D-Netz zur gleichmäßigen Verteilung der Wärme
- ▷ Starttaste On/Off
- ▷ Stromversorgung mittels USB-Zusatzakku (nicht in der Lieferung enthalten) mit einer Mindestkapazität von 5000 mAh (5V/2A) – siehe Wunderlich PowerBank 10.000 mAh, Art.-Nr.: 46000-000 in der Rubrik »Extras«
- ▷ Power Bank-Tasche
- ▷ Heizdauer je nach Batterieleistung: ca. 1,5 h mit 5000 mAh
- ▷ Maße: 45,5 x 32 cm
- ▷ 100% Polyester

Im Bild evtl. dargestellte weitere Produkte gehören nicht zum Lieferumfang.

■ schwarz	Art.-Nr.: 45301-002	49,90
-----------	---------------------	-------

SMARTPHONE-TASCHE FÜR BEINSCHUTZDECKE »THERMOSCUD PRO«

- ▷ Wasserdichte Tasche aus PVC für alle gängigen Smartphones
- ▷ Transparentes Fenster mit Touch-Funktion
- ▷ Geeignet für Smartphones mit den maximalen Abmessungen (BxHxT) 75 x 140 x 14 mm
- ▷ FIDLOCK® Verschluss: automatisches Schließen mittels Magnet, mit manuellem Sicherheitsverschluss
- ▷ Geeignet für Beinschützer »Thermoscud PRO«
- ▷ 100% PVC

Im Bild evtl. dargestellte weitere Produkte gehören nicht zum Lieferumfang.

■ schwarz	Art.-Nr.: 45301-102	27,90
-----------	---------------------	-------

NEU!



Beinschutz »Thermoscud PRO« an C 400 GT



NEU!



Beinschutz »Thermoscud PRO« an C 400 X

HEIZELEMENT



SMARTPHONE-TASCHE





NEU!

REMUS SPORT SCHALLDÄMPFER RS SLIP ON

Der REMUS RS Schalldämpfer besticht durch sein auffälliges Erscheinungsbild und unterstreicht gleichzeitig die sportliche Optik des C 400 X und GT. Sein kerniges Klangbild passt perfekt zum schnittigen Auftritt des Scooters. Gleichzeitig beeindruckt das Produkt mit einer sehr guten Verarbeitungsqualität und tadelloser Passform. Selbstverständlich ist eine EG Genehmigung vorhanden. Die Lieferung verfolgt inklusive des Verbindungsrohres.

- ▷ Sportlich, kerniger Klang
- ▷ Gewichtsoptimierung
- ▷ Kugelgestrahlte Oberfläche, 100% Edelstahl
- ▷ EG-ABE
- ▷ 2 Jahre Garantie
- ▷ Made in Austria

Im Bild evtl. dargestellte weitere Produkte gehören nicht zum Lieferumfang.



C 400 GT / C 400 X

■ VA / schwarz-silber / EURO 4	Art.-Nr.: 41261-001	794,00
■ VA / schwarz / EURO 4	Art.-Nr.: 41261-002	794,00



NEU!

LUFTFILTER ORIGINALERSATZTEIL

Feinstfilter mit herausragendem Reinigungseffekt. Modernste Filtertechnologie kommt hier zum Einsatz und schützt dadurch dauerhaft vor Verschleiß. Tipp: Die vom Hersteller angegebenen Wechselintervalle sind ausschließlich Empfehlungen. Prüfen Sie daher regelmäßig den Verschmutzungsgrad des Luftfilters, um eine maximale Leistungsausbeute zu gewährleisten.

Im Bild evtl. dargestellte weitere Produkte gehören nicht zum Lieferumfang.

C 400 GT / C 400 X

	Art.-Nr.: 24231-100	16,90
--	---------------------	-------



NEU!

WUNDERLICH GEPÄCKSACK WASSERDICHT

Mit diesen beiden, universell einsetzbaren Gepäcksäcken sind Sie auf der absolut sicheren Seite: Egal, ob im Tankrucksack, im Seitenkoffer, beim Camping, im Kanu oder wo auch immer Sie eine wasserdichte Lösung brauchen. Aus wasserdichtem, PU-beschichtetem Polyester 75d hält der Pack Sack mit dem garantiert dichten Rollverschluss mit Steckschloss den kompletten Inhalt absolut trocken. Erhältlich auch im Set.

- ▷ Wasserdichtes Polyester 75d
- ▷ PU-beschichtet
- ▷ Dichter, verstärkter Rollverschluss mit Steckschloss
- ▷ Zusätzlicher Befestigungshaken am Verschluss
- ▷ Speziell abgedichtete Doppelnähte
- ▷ Blau, mit Wunderlich-Logos
- ▷ Volumen in Litern: klein ca. 8l / groß ca. 30l
- ▷ Made in Europe
- ▷ 5 Jahre Garantie

Im Bild evtl. dargestellte weitere Produkte gehören nicht zum Lieferumfang.

■ blau / groß & klein im Set	Art.-Nr.: 44000-300	14,90
■ blau / groß	Art.-Nr.: 44000-200	9,90
■ blau / klein	Art.-Nr.: 44000-100	6,90

WUNDERLICH BUSINESS TASCHE

Maßgeschneiderte, perfekt integrierte und wasserfeste Business tasche für den BMW Scooter. Wir haben unser bewährtes und exklusives Konzept der sicheren Befestigung unserer Taschen mit Loxx-Schnellverschlüssen auf den Scooter übertragen. Die Tasche wird mit einem Handgriff mittels der einfach zu handhabenden Loxx Verschlüssen wettergeschützt unterhalb des Cockpits befestigt. Sie kann genauso schnell wieder abgenommen werden. Die Tasche bietet mit einem Hauptfach und einem mit Reißverschluss versehenen kleineren Nebenfach reichlich Platz für allerlei Utensilien. Funktionales, praktisches Format DIN A4, für Notebook oder iPad bestens geeignet.

- ▷ Maßgeschneidert und perfekt in den Scooter integriert
- ▷ Bietet mit einem Hauptfach und einem kleineren Nebenfach reichlich Platz für allerlei Utensilien
- ▷ Funktionales, praktisches Format DIN A 4, für Notebook oder iPad bestens geeignet
- ▷ Sichere Befestigung mit Loxx-Schnellverschlüssen, wettergeschützt unterhalb des Cockpits
- ▷ Befestigen und Lösen mit einem Handgriff
- ▷ Sicherer Halt auch bei hohen Geschwindigkeiten
- ▷ Inkl. Trageriemen
- ▷ Werkstoff: Wasserabweisendes, Fluorcarbon-imprägniertes Cordura® 1000 Gewebe
- ▷ UV-stabil, bleicht nicht aus
- ▷ Made in Europe
- ▷ 5 Jahre Garantie

Im Bild evtl. dargestellte weitere Produkte gehören nicht zum Lieferumfang.

C 400 GT

■ schwarz Art.-Nr.: 42010-200 139,90

C 400 X

■ schwarz Art.-Nr.: 42010-300 139,90

NEU!





NAVIGATION & MOTOMEDIA

SEITE 551 – 577

WUNDERLICH NAVI-BLENDSCHUTZ

–

DISPLAYSCHUTZFOLIEN

–

WUNDERLICH NAVIHALTERUNGEN

–

WUNDERLICH GERÄTEHALTER

–

WUNDERLICH NAVI SICHERUNGSKITS

–

»MULTICLAMP« SYSTEM

–

SP-CONNECT SMARTPHONE-HALTERUNG

–

GPS-FINDER – PEILSENDER UND GPS-TRACKER

–

NAVIGATIONSSYSTEME

–

WUNDERLICH LENKERTASCHEN

–

NAVIHALTERUNGEN

–

KLEMMSCHELLEN

–

HALTERUNGEN ACTION CAM

MADE BY
WUNDERLICH
MADE IN
GERMANY
GARANTIE
5
JAHRE

NEU!



BMW Navigator VI hier an R 1200 GS LC Adventure



BMW Navigator V



BMW Navigator IV



TomTom Rider 400/410 (Hochformat)



TomTom Rider 400/410 (Querformat)



Garmin Zumo 660



Optimaler Blendschutz



WUNDERLICH NAVI-BLENDSCHUTZ

Mit diesem hochwertigen Blendschutz für den BMW Navigator bleibt das Display des Navis auch bei tief stehender Sonne sehr gut lesbar. Im Gegensatz zu manch billiger Massenware trotz unser Blendschutz zuverlässig auch heftigeren Vibrationen und Erschütterungen sowie starkem Fahrtwind.

- ▷ Hochwertiger Blendschutz aus UV-beständigem, langlebigem ABS-Kunststoff
- ▷ Bestmöglicher Schutz vor Sonneneinstrahlung
- ▷ Garantiert die Ablesbarkeit des Displays
- ▷ Einfache Montage durch Klippsystem
- ▷ Speziell für das jeweilige Navimodell entwickelt
- ▷ Hohe Passgenauigkeit in Form und Funktion
- ▷ Beweglichkeit und Bedienung des Navis bleiben voll erhalten
- ▷ Fester Sitz
- ▷ Made in Germany
- ▷ 5 Jahre Garantie

Im Bild evtl. dargestellte weitere Produkte gehören nicht zum Lieferumfang.

FÜR BMW NAVIGATOR VI

■ schwarz	Art.-Nr.: 21070-302	29,90
-----------	---------------------	-------

FÜR BMW NAVIGATOR V

■ schwarz	Art.-Nr.: 21070-202	29,90
-----------	---------------------	-------

FÜR BMW NAVIGATOR IV

■ schwarz	Art.-Nr.: 21070-102	29,90
-----------	---------------------	-------

FÜR GARMIN ZUMO XT

■ schwarz	Art.-Nr.: 21080-001	29,90
-----------	---------------------	-------

FÜR GARMIN ZUMO 395

■ schwarz	Art.-Nr.: 21072-002	29,90
-----------	---------------------	-------

FÜR GARMIN ZUMO 595

■ schwarz	Art.-Nr.: 21073-002	29,90
-----------	---------------------	-------

FÜR GARMIN ZUMO 660

■ schwarz	Art.-Nr.: 21070-102	29,90
-----------	---------------------	-------

FÜR TOMTOM RIDER 400/410/550 QUER

■ schwarz	Art.-Nr.: 21071-002	29,90
-----------	---------------------	-------

FÜR TOMTOM RIDER 400/410/550 HOCH

■ schwarz	Art.-Nr.: 21071-102	29,90
-----------	---------------------	-------



DISPLAYSCHUTZFOLIEN

- ▷ Leicht zu montierende Displayschutzfolien
- ▷ Schützt zuverlässig vor Kratzern durch Schlüssel, Schlüsselbund und anderen harten Gegenständen
- ▷ Ultra-Clear: Bester Schutz bei uneingeschränktem Durchblick
- ▷ Anti-Glare: Bester Schutz und Minderung von Reflexionen durch eine matte Oberfläche
- ▷ Genaue Passform: Kein Zuschneiden notwendig
- ▷ Werterhalt Ihrer BMW: Das Display ist unter der Folie bestens geschützt
- ▷ Leicht austauschbar: Abgenutzte Folien lassen sich sicher und unkompliziert lösen und durch eine neue ersetzen
- ▷ Lieferumfang:
 - ▷ Displayschutzfolie »Ultra-Clear«
 - ▷ Displayschutzfolie »Anti-Glare«
 - ▷ Rakel
 - ▷ Poliertuch
 - ▷ Klebepad zur Staubentfernung

Im Bild evtl. dargestellte weitere Produkte gehören nicht zum Lieferumfang.

DISPLAYSCHUTZFOLIE NAVIGATOR VI

transparent Art.-Nr.: 45192-200 14,90

DISPLAYSCHUTZFOLIE NAVIGATOR V

transparent Art.-Nr.: 45192-100 14,90

DISPLAYSCHUTZFOLIE NAVIGATOR IV

transparent Art.-Nr.: 45192-000 14,90



ALLE PRODUKTINFOS AUF WUNDERLICH.DE



MADE BY
WUNDERLICH
MADE IN
GERMANY
GARANTIE
5 JAHRE



WUNDERLICH NAVIHALTERUNG VERSTELLBAR

Die Originalhalterung des Navi auf der Lenkerklemmung ist zwar recht praktisch, versagt aber in dem Moment, wo ein Tankrucksack eingesetzt wird. Beim einlenken kollidiert das Navi dann mit dem Tankrucksack.

- ▷ Passend an alle BMW-Modelle mit Original-Navi auf der Lenkerklemmung
- ▷ Individuelle Einstellung des Navi in Höhe und Neigung
- ▷ Schnellverstellung mit Zentralverschlüssen (Flügel-schrauben müssen nur an einer Seite gelöst werden)
- ▷ Einfache Montage an original Befestigungspunkten
- ▷ Lieferung mit komplettem Anbausatz
- ▷ Made in Germany
- ▷ 5 Jahre Garantie

Im Bild evtl. dargestellte weitere Produkte gehören nicht zum Lieferumfang.

ALLE BMW MIT ORIGINAL-NAVI AUF DER LENKERKLEMMUNG

■ schwarz	Art.-Nr.: 21171-002	69,90
-----------	---------------------	-------



ALLE PRODUKTINFOS AUF WUNDERLICH.DE

MADE BY
WUNDERLICH
MADE IN
GERMANY
GARANTIE
5 JAHRE

NEU!



Beispiel Adapterplatte von Zumo XT



Mit Zumo XT

WUNDERLICH FÜR ORIGINAL-NAVI-AUFNAHMEN

Die Alternative für die Original-Navihalterung zur Aufnahme eines Fremdgerätes, Telefons etc.

- ▷ Versions-Upgrade: Mit den verbreiterten Bohrungen auch mit der Garmin Zumo 3xx-Serie und Zumo XT verwendbar!
- ▷ Wie das Original-Navi mit einem Handgriff montiert
- ▷ Stabiler, sicherer Metallhalter für die Aufnahme von Fremdgeräten (z.B. TomTom Rider, Garmin Zumo) oder einer Navitaste (z.B. unseres MediaBags EVO)
- ▷ Abdicht-Pad für Original-Kontakte
- ▷ Aluminium schwarz kunststoffbeschichtet

Im Bild evtl. dargestellte weitere Produkte gehören nicht zum Lieferumfang.

FÜR ALLE BMW-MOTORRÄDER MIT HALTERUNG FÜR ORIGINAL BMW MOTORRAD NAVIGATOR V UND VI

■ schwarz	Art.-Nr.: 21170-202*	39,90
-----------	----------------------	-------

* zur Aufnahme eines Smartphones empfehlen wir Adapter Handyhalterung »MultiClamp« für Original-Navihalterung Art.-Nr.: 45155-802

WUNDERLICH NAVIHALTERUNG

Unser Navihalterung positioniert das Navi sicht- und bedienergonomisch optimal in der natürlichen Blickrichtung, die entspanntes Fahren erlaubt. Diese Position befindet sich oberhalb des TFT-Kombiinstrumentes. Damit hat der Fahrer die Fahrbahn und das Navi stets gleichzeitig im Blick. Diese Anordnung hat sich bewährt und sorgt für spürbar mehr Komfort beim Fahren, Navigieren und Bedienen und vermeidet damit vorzeitiges Ermüden und es erhöht die Sicherheit im Straßenverkehr. Die Befestigung erfolgt ganz einfach an der Halterung der Scheibe. Der Grundhalter kann individuell positioniert werden.

- ▷ Besteht aus Grundhalter inklusive Anbaumaterial
- ▷ Ergonomische Anordnung des Navis
- ▷ Sichtergonomisch günstige Positionierung in Blickrichtung
- ▷ Bedienungsergonomisch optimale Positionierung
- ▷ Sorgt für entspanntes und sicheres Fahren
- ▷ Erhöht die Sicherheit, weil die Fahrbahn beim Navigieren im Blick bleibt
- ▷ Vermeidet Ermüdung
- ▷ Vermeidet die Einschränkung des Lenkwinkels und damit des Wendekreises
- ▷ Sichere Montage an der originalen Scheibenhalterung
- ▷ Grundhalter kann individuell positioniert werden
- ▷ Werkstoff: Edelstahlkomponenten, hochwertig präzise verarbeitet, schwarze Pulverbeschichtung
- ▷ Made in Germany
- ▷ 5 Jahre Garantie

Im Bild evtl. dargestellte weitere Produkte gehören nicht zum Lieferumfang.

NAVIHALTER FÜR GERÄTETRÄGER UNIVERSAL

Der Navigationshalter wird an unseren Geräteträger Universal befestigt und bietet durch sein universelles Lochbild die Grundlage für die Aufnahme aller gängigen Navigationsgeräte z.B. der Marken TomTom und Garmin. Die clevere Lösung, wenn es darum geht, das Navigationsgerät in der natürlichen Sichtlinie für eine optimale Benutzerergonomie zu montieren.

- ▷ Werkstoff: Edelstahlkomponenten, hochwertig präzise verarbeitet, schwarze Pulverbeschichtung
- ▷ Made in Europe
- ▷ 5 Jahre Garantie

Im Bild evtl. dargestellte weitere Produkte gehören nicht zum Lieferumfang.

NEU!



Geräteträger für original Navigator-Halterung – die Navigator-Halterung ist nicht im Lieferumfang enthalten

- MADE BY
WUNDERLICH
- MADE IN
GERMANY
- GARANTIE
5
JAHRE
- EDELSTAHL
ROSTFREI



Geräteträger für original Navigator-Halterung mit aufgesetztem Navigator VI



Geräteträger Universal



Geräteträger Universal mit Halter (z.B. SP Connect #45151-00)



Geräteträger Universal mit aufgesetztem Smart-Phone



Navihalter für Geräteträger Universal (#21098-000)



Adapter »MultiClamp« für Geräteträger Universal (#45155-402, siehe Folgeseiten)

FAHRZEUGZUORDNUNG

Modell	1 GERÄTETRÄGER FÜR ORIGINAL NAVIGATORHALTERUNG		2 GERÄTETRÄGER UNIVERSAL		3 NAVIHALTER FÜR GERÄTETRÄGER UNIVERSAL	
	Art.-Nr.	Preis	Art.-Nr.	Preis	Art.-Nr.	Preis
R 1250 R	21096-002	119,90	21096-102	119,90	21098-000	19,90
R 1250 RS	21097-002	99,90	21097-102	99,90	21098-000	19,90
R 1200 RS LC	21097-202	99,90	21097-302	119,90	21098-000	19,90
C 400 GT	21095-002	59,90	21095-102	79,90	21098-000	19,90
C 400 X	21095-202	59,90	21095-302	79,90	21098-000	19,90



WUNDERLICH NAVI SICHERUNGSKIT

Der BMW Navigator (4, 5 und 6) der RT lässt sich ganz komfortabel mit einem Klick für die Fahrt im Cockpit fixieren. Er lässt sich genauso leicht auch abnehmen. Leider auch durch Unbefugte. Diese Navi Sicherung verhindert dies auf smarte Weise. Sie wird einfach mit der Zentralverriegelung des Motorrads, in die auch die Staufächer, die Koffer und das Topcase integriert sind, gekoppelt.

- ▷ Smarte, zuverlässige Sicherung des BMW Navigators 4, 5 & 6
- ▷ Automatische Verriegelung des Navis beim Aktivieren der Zentralverriegelung
- ▷ Automatischer, zuverlässiger Diebstahlschutz
- ▷ Unsichtbare Montage
- ▷ Unkomplizierte Kopplung mit der Zentralverriegelung des Motorrads
- ▷ Plug and play Anschluss durch originale Steckverbindungen
- ▷ Einfache Montage
- ▷ Werkstoff Grundplatte/Träger aus Edelstahl
- ▷ Made in Europe
- ▷ 5 Jahre Garantie

Im Bild evtl. dargestellte weitere Produkte gehören nicht zum Lieferumfang.

R 1200 RT LC / R 1250 RT

■ schwarz Art.-Nr.: 21170-502* 159,90

* nur in Verbindung mit originaler Zentralverriegelung

NEU!



Youtube Link
Navi
Sicherungskit

WUNDERLICH NAVI SICHERUNGSKIT

Das Original-Navi der R 1200/1250 RT LC lässt sich am Motorrad nicht sichern und kann dementsprechend schnell entwendet werden, wenn man seine RT nur mal kurz aus den Augen lässt. Dieses sehr einfach zu montierende Sicherungskit verhindert den schnellen unberechtigten Zugriff auf das teure Gerät. Möchte man das Navi selber mitnehmen, ist das durch das Schloss natürlich in Sekundenschnelle möglich.

- ▷ Für Navigator 4, 5 und 6
- ▷ Zuverlässiger Diebstahlschutz
- ▷ Einfache Montage
- ▷ Edelstahl, schwarz beschichtet
- ▷ Hochwertiges Schloss
- ▷ Dient auch als Blendschutz
- ▷ Made in Germany
- ▷ 5 Jahre Garantie

Im Bild evtl. dargestellte weitere Produkte gehören nicht zum Lieferumfang.

R 1200 RT LC (2014-) / R 1250 RT

■ schwarz Art.-Nr.: 21170-402* 99,90

* Dieser Sicherungskit kann auch zusammen mit der Cockpittasche 20891-000 montiert werden! Dazu einfach nur zusätzlich zwei längere Schrauben für den LOXX Schnappverschluss mitbestellen. Dieses Kit hat die Artikelnummer: 20653-410.



Optional: zwei längere Schrauben
für den LOXX Schnappverschluss,
Art.-Nr.: 20653-410



NEU!



Universalklemme »MultiClamp« – beliebig erweiterbar



Beispiel: Universalklemme »MultiClamp« kombiniert mit ActionCam-Halterung



Spiegelklemme »MultiClamp« ...



... zusammen mit Smartphone-Halterung



Alles im Blick: Spiegelklemme »MultiClamp« mit Smartphone-Halterung



Smartphone-Halterung »MultiClamp«



Youtube Link
»MultiClamp«



ActionCam-Halterung »MultiClamp«

UNIVERSALKLEMME »MULTICLAMP«

Die Universalklemme »MultiClamp« ist vielseitig einsetzbar. Mit dem abnehmbaren Knebel, der zum Lieferumfang gehört, wird sie mit einer Spindel ganz einfach am Lenker, Tankschutz- und Motorschutzbügel oder am Gepäckträger zuverlässig fixiert. Die »MultiClamp« ist für alle Röhre mit einem Durchmesser von 10 bis 32 mm geeignet.

- ▷ Vielseitig einsetzbare Universalklemme
- ▷ Montierbar z.B. an Lenker, Schutzbügel oder Gepäckträger
- ▷ Befestigung mittels abnehmbarem Knebel und Spindelspanner
- ▷ Um 360° drehbares Kugelgelenk mit Quick Release System
- ▷ Ideal als Basis zur Aufnahme der »MultiClamp« Smartphone- oder ActionCam-Halterung
- ▷ Werkstoff: Aluminium, schwarz

Im Bild evtl. dargestellte weitere Produkte gehören nicht zum Lieferumfang.

■ schwarz	Art.-Nr.: 45155-002	49,90
-----------	---------------------	-------

SPIEGELKLEMME »MULTICLAMP«

- ▷ Einsetzbar an fast allen Motorrädern, die ihre Spiegel am Lenker montiert haben
- ▷ Montierbar am Rückspiegel
- ▷ Befestigung mittels Verschraubung an der Spiegelbefestigung
- ▷ Um 360° drehbares Kugelgelenk mit Quick Release System
- ▷ Ideal als Basis zur Aufnahme der »MultiClamp« Smartphone- oder ActionCam-Halterung
- ▷ Werkstoff: Aluminium, schwarz

Im Bild evtl. dargestellte weitere Produkte gehören nicht zum Lieferumfang.

■ schwarz	Art.-Nr.: 45155-302	39,90
-----------	---------------------	-------

SMARTPHONE-HALTERUNG »MULTICLAMP«

- ▷ Smartphone-Halterung zur Lenkerbefestigung mit der Universalklemme »MultiClamp« oder Spiegelklemme »MultiClamp«
- ▷ Für Smartphones mit einer Länge von 135 bis 180 mm und 11 mm dicke
- ▷ Diagonale Fixierung des Smartphones
- ▷ Kann zur Sicherheit verriegelt werden
- ▷ Quick Release Verbindung
- ▷ Winkel, Hoch oder Querformat individuell einstellbar

Im Bild evtl. dargestellte weitere Produkte gehören nicht zum Lieferumfang.

■ schwarz	Art.-Nr.: 45155-102	39,90
-----------	---------------------	-------

ACTIONCAM-HALTERUNG »MULTICLAMP«

- ▷ ActionCam-Halterung zur Befestigung mit der Universalklemme »MultiClamp« oder Spiegelklemme »MultiClamp«
- ▷ Quick Release Verbindung
- ▷ Ausrichtungswinkel individuell einstellbar
- ▷ Adapter für Stativgewinde

Im Bild evtl. dargestellte weitere Produkte gehören nicht zum Lieferumfang.

■ schwarz	Art.-Nr.: 45155-202	14,90
-----------	---------------------	-------



ADAPTER HANDYHALTERUNG »MULTICLAMP« FÜR ORIGINAL-NAVIHALTERUNG

- ▷ Adapter zur Montage der »MULTICLAMP« Smartphone-Halterung an der originalen Navihalterung
- ▷ Sichere Befestigung
- ▷ Ideal als Basis zur Aufnahme der »MultiClamp« Smartphone-Halterung (oder auch der ActionCam-Halterung)
- ▷ Werkstoff: Aluminium, schwarz

Im Bild evtl. dargestellte weitere Produkte gehören nicht zum Lieferumfang.

■ schwarz Art.-Nr.: 45155-802 39,90

ADAPTER »MULTICLAMP« FÜR GERÄTETRÄGER UNIVERSAL

- ▷ Der Adapter bildet so zusammen mit der »MultiClamp« die ideale Basis zur Aufnahme weiterer Systemhalter, wie beispielsweise der ActionCam- (45155-202) oder Smartphone-Halterung (45155-102)
- ▷ Der Adapter bildet die Voraussetzung die vielseitigen Möglichkeiten des »MultiClamp«-Systemhalters auch an unserem Geräteträger Universal (#21098-000) voll auszunutzen
- ▷ Ideal zum sicheren Befestigen der individuell einstellbaren »MultiClamp« Universalklemme und der »MultiClamp«-Systemhalter für ActionCams und Smartphones
- ▷ Sicht- und bedienergonomisch optimale Anordnung der Endgeräte
- ▷ Werkstoff: Edelstahl, hochwertig und präzise verarbeitet, schwarze Pulverbeschichtung

Im Bild evtl. dargestellte weitere Produkte gehören nicht zum Lieferumfang.

■ schwarz Art.-Nr.: 45155-402 39,90

GELENKARM »MULTICLAMP«

- ▷ Variabel einstellbarer »MultiClamp« Gelenkarm zum flexiblen Positionieren Ihrer Endgeräte
- ▷ »Verlängert« die Basis der »MultiClamp« Universal- oder Spiegelklemme – zur Aufnahme der »MultiClamp« Systemhalter für ActionCam oder Smartphone um volle 12 cm
- ▷ Flexibel einstellbar
- ▷ Hält Ihre Endgeräte sicher in Position.
- ▷ Einfache und sichere Montage per Quick Release System
- ▷ Quick Release Aufnahmen: Aluminium hochwertig und präzise verarbeitet, schwarz eloxiert
- ▷ Kugelgelenke: Kunststoff, präzise verarbeitet, schwarz

Im Bild evtl. dargestellte weitere Produkte gehören nicht zum Lieferumfang.

■ schwarz Art.-Nr.: 45155-602 29,90

»MULTICLAMP« MINI-STATIV

- ▷ Universell einsetzbares, flexibles kompaktes Ministativ
- ▷ Optimal für alle Outdooraktivitäten bei denen außergewöhnliche Perspektiven gewünscht sind
- ▷ Sicherer Stand auf jedem Untergrund
- ▷ Unebenheiten können perfekt ausgeglichen werden
- ▷ Um 360° drehbares Kugelgelenk mit Quick Release System
- ▷ Ideal als Basis zur Aufnahme der »MultiClamp« ActionCam- oder Smartphone-Halterung
- ▷ Werkstoff: Aluminium, schwarz

Im Bild evtl. dargestellte weitere Produkte gehören nicht zum Lieferumfang.

■ schwarz Art.-Nr.: 45155-702 39,90

NEU!



Adapter Handyhalterung »MultiClamp« für Original-Navihalterung montiert



Adapter Handyhalterung »MultiClamp« für Original-Navihalterung



Adapter Handyhalterung »MultiClamp« für Original-Navihalterung kombiniert mit Smartphone-Halterung



Adapter »MultiClamp« für Geräteträger Universal



Adapter »MultiClamp« für Geräteträger Universal mit Smartphone-Halterung



Gelenkarm »MultiClamp« solo



Gelenkarm »MultiClamp« kombiniert mit ActionCam-Halterung »MultiClamp«



»MultiClamp« Mini-Stativ



»MultiClamp« Mini-Stativ in Kombination mit Gelenkarm und Smartphone-Halterung



NEU!

SP CONNECT SMARTPHONE-HALTERUNG



Mit dem Set, bestehend aus Smartphonehülle, Lenker- oder Spiegelhalterung und Silikonhülle, lässt sich das Smartphone »im Handumdrehen« am Motorrad befestigen und vor Regen / Schmutz schützen. Die Halterung ist aus dem Vollen gefräst und kann dank der beiliegenden Reduzierungen an allen gängigen Lenkerdurchmessern montiert werden. Die Smartphonehülle schützt das Handy zuverlässig im Alltag und lässt sich mit einer 90°-Drehung sicher auf der Halterung befestigen.

- ▷ Set bestehend aus Hülle, Lenker- oder Spiegelhalterung und Regencover
- ▷ Optimale Positionierung durch 360° Verstellmöglichkeit
- ▷ Halterung verfügt über eine Schwingungsdämpfung
- ▷ Sichere Verriegelung durch 90° Drehung
- ▷ Horizontale und vertikale Nutzung möglich
- ▷ **Moto Bundle** – zur Lenkermontage passend für folgende Rohrlenkerdurchmesser: (22 / 25 / 28,5 / 32 mm)
- ▷ **Mirror Bundle** – zur Spiegelmontage passend für folgende Spiegelarmdurchmesser: 10/12/14/16 mm
- ▷ Weitere Halterungen für Auto, Fahrrad, etc. erhältlich

Weitere Informationen, die einzelnen Komponenten der Bundles und die verschiedenen Halterungen gibt es in unserem Online-Shop unter www.wunderlich.de

Im Bild evtl. dargestellte weitere Produkte gehören nicht zum Lieferumfang!



Halterung Lenker



Regencover



Moto Bundle – Montage an Rohrlenker

MOTO BUNDLE – ZUR LENKERMONTAGE

■ schwarz / iPhone 12/12 Pro	Art.-Nr.: 45150-721	99,90
■ schwarz / iPhone 12 Pro Max	Art.-Nr.: 45150-722	99,90
■ schwarz / iPhone 11	Art.-Nr.: 45150-320	99,90
■ schwarz / iPhone 11 Pro	Art.-Nr.: 45150-321	99,90
■ schwarz / iPhone 11 Pro Max	Art.-Nr.: 45150-322	99,90
■ schwarz / iPhone XS Max	Art.-Nr.: 45150-311	99,90
■ schwarz / iPhone 8/7/6/6S	Art.-Nr.: 45150-300	99,90
■ schwarz / iPhone 8+/7+/6S+/6+	Art.-Nr.: 45150-301	99,90
■ schwarz / iPhone 5/SE	Art.-Nr.: 45150-302	99,90
■ schwarz / Samsung S20	Art.-Nr.: 45150-323	99,90
■ schwarz / Samsung S20+	Art.-Nr.: 45150-324	99,90
■ schwarz / Samsung S20 Ultra	Art.-Nr.: 45150-325	99,90
■ schwarz / Samsung S10	Art.-Nr.: 45150-313	99,90
■ schwarz / Samsung S10+	Art.-Nr.: 45150-314	99,90
■ schwarz / Samsung S10e	Art.-Nr.: 45150-315	99,90
■ schwarz / Samsung Note 20	Art.-Nr.: 45150-725	99,90
■ schwarz / Samsung Note 20 Ultra	Art.-Nr.: 45150-724	99,90
■ schwarz / Samsung Note 9	Art.-Nr.: 45150-316	99,90
■ schwarz / Samsung S8/S9	Art.-Nr.: 45150-309	99,90
■ schwarz / Samsung S9+	Art.-Nr.: 45150-310	99,90
■ schwarz / Samsung S7	Art.-Nr.: 45150-303	99,90
■ schwarz / Samsung S7 Edge	Art.-Nr.: 45150-304	99,90
■ schwarz / Huawei P30 Pro	Art.-Nr.: 45150-319	99,90
■ schwarz / Huawei P20 Pro	Art.-Nr.: 45150-317	99,90
■ schwarz / Huawei Mate20 Pro	Art.-Nr.: 45150-318	99,90
■ schwarz / Universal	Art.-Nr.: 45150-307	79,90

MIRROR BUNDLE – ZUR SPIEGELMONTAGE

■ schwarz / iPhone 11 Pro Max/XS Max	Art.-Nr.: 45151-019	39,90
■ schwarz / iPhone 11 Pro/X/XS	Art.-Nr.: 45151-001	39,90

■ schwarz / iPhone 11/XR	Art.-Nr.: 45151-009	39,90
■ schwarz / iPhone 8/7/6s/6	Art.-Nr.: 45151-002	39,90
■ schwarz / Samsung S9+/S8+	Art.-Nr.: 45151-006	39,90
■ schwarz / Samsung S7	Art.-Nr.: 45151-004	39,90
■ schwarz / Samsung S10	Art.-Nr.: 45151-013	39,90
■ schwarz / Samsung S10e	Art.-Nr.: 45151-020	39,90
■ schwarz / Samsung S20	Art.-Nr.: 45151-010	39,90
■ schwarz / Samsung S20+	Art.-Nr.: 45151-011	39,90
■ schwarz / Samsung S20 Ultra	Art.-Nr.: 45151-012	39,90
■ schwarz / Huawei P20 Pro	Art.-Nr.: 45151-015	39,90
■ schwarz / Huawei Mate20 Pro	Art.-Nr.: 45151-016	39,90
■ schwarz / Universal	Art.-Nr.: 45151-007	39,90



Mirror Bundle – Montage an Lenkerquerstrebe



Mirror Bundle – Montage an Spiegelarm



SP-CONNECT MIRROR MOUNT PRO

Montieren Sie den SP Connect Mirror Mount Pro am Spiegel Ihrer BMW oder eines anderen Kraftrades und Sie können Ihr Smartphone mit der dazugehörigen Smartphone-Hülle in Sekundenschnelle befestigen indem Sie es auf der Halterung platzieren und mit einer 90° Drehung im Uhrzeigersinn verriegeln. Ihr Smartphone ist sicher in Ihrem Blickfeld positioniert, damit Sie Ihre Apps nutzen, auf Playlisten zugreifen, Nachrichten lesen oder navigieren können.

- ▷ Teilweise aus CNC gefrästem Aluminium
- ▷ Schwenk- und drehbarer Kopf zur perfekten Ausrichtung
- ▷ Quer- oder Hochformat Montage
- ▷ Superstabile 360° Verstellmöglichkeit in 6° Schritten
- ▷ Passend für folgende Spiegeldurchmesser: 10 – 16 mm bzw. 0,39 – 0,63 Zoll

Im Bild evtl. dargestellte weitere Produkte gehören nicht zum Lieferumfang.

■ schwarz	Art.-Nr.: 45151-022	49,90
-----------	---------------------	-------



NEU!



WUNDERLICH ADAPTER FÜR SP-CONNECT AN STUMMELLENKER

Dieser Adapter verlängert die Lenkeraufnahme zur Mitte der Gabelbrücke hin, wodurch an dieser Verlängerung eine normale Rundrohr-Halterung des SP-Connect-Systems befestigt werden kann. Damit ist das Smartphone sicher im Sichtfeld positioniert und kann zur Navigation etc. benutzt werden.

- ▷ Lieferung nur Adapter inkl. längere Schraube zur Befestigung
- ▷ Einfache Montage durch Austausch der Schrauben
- ▷ 5 Jahre Garantie

Im Bild evtl. dargestellte weitere Produkte gehören nicht zum Lieferumfang.

K 1600 B / K 1600 GRAND AMERICA / K 1600 GT (-2016 / 2017-) / K 1600 GTL (-2016 / 2017-) / R 1200 RS LC / R 1250 RS / R 1200 RT LC / R 1250 RT

■ schwarz	Art.-Nr.: 45150-401	39,90
-----------	---------------------	-------

NEU!





NEU!

SP
CONNECT

SP CONNECT ANTI VIBRATIONS MODUL

Die Entwicklung des Anti Vibrations Moduls dient dem Schutz der sensiblen Kamerasysteme -insbesondere des mechanischen Bildstabilisators- neuerer Smartphone-Generationen. Das speziell hierfür entwickelte Elastomer-Inlay dämpft effektiv die Schwingungen aller Richtungen des räumlichen Koordinatensystems und bewirkt dadurch, dass bis zu 60% der unerwünschten Schwingungen (z.B. vom Motorradmotor) getilgt werden und das Smartphone damit gar nicht erst erreichen.

- ▷ 3D Vibrationsdämpfung durch speziell abgestimmtes Elastomer-Inlay
- ▷ Montage wahlweise im Quer- oder Hochformat
- ▷ Superstabile, formschlüssige Montierung mit 60 Einstellmöglichkeiten (360° in 6° Schritten)
- ▷ Passend für alle SP Connect™ Halterungen mit dem Standarddämpfungskopf
- ▷ Leichte Montage

Im Bild evtl. dargestellte weitere Produkte gehören nicht zum Lieferumfang!

■ schwarz	Art.-Nr.: 45150-223	29,90
-----------	---------------------	-------



NEU!

SP-CONNECT SMARTPHONE UNIVERSAL-SCHUTZHÜLLE

Mit der SP Connect Universal Schutzhülle kann so gut wie jedes Smartphone an jeder beliebigen SP Connect Halterung fixiert werden, um das Smartphone sicher sowohl an Motorrädern, als auch an Fahrrädern, Autos, etc. mit dem patentierten Drehverschluss-Mechanismus anzubringen. Einfach in die Hülle hineinschieben und die Öffnung einrollen und mit der Klettfläche fixieren. So bleibt das Smartphone vor Regen, Schlamm und Staub geschützt, bei uneingeschränkter Touchscreen-Bedienbarkeit.

- ▷ Integrierter Montagemechanismus für die SP Connect Halterungen
- ▷ Schutz gegen Regen, Schlamm und Staub
- ▷ Touchscreen-Bedienbarkeit bleibt möglich
- ▷ Fenster für Kamera
- ▷ Kratzfreie Vlies-Einlage
- ▷ Reflektierender Sicherheitsdruck
- ▷ Maximale Telefongröße Universal Case **M**: 152 x 73 x 10 mm
- ▷ Maximale Telefongröße Universal Case **L**: 172 x 85 x 10mm

LIEFERUMFANG

- ▷ 1x Universal Schutzhülle
- ▷ 1x Standfuß/Standtool

Im Bild evtl. dargestellte weitere Produkte gehören nicht zum Lieferumfang!

■ grau / Universal Case M	Art.-Nr.: 45150-710	29,90
■ grau / Universal Case L	Art.-Nr.: 45150-720	29,90



SP-CONNECT ADAPTER FÜR INDUKTIVES LADEN

Der SP Connect Adapter für induktives Laden kann auf jede beliebige SP Connect Halterung montiert werden. Das SP Connect Phone Case wird genauso wie vorher mit einer 90° Drehung in Sekundenschnelle befestigt. Jetzt wird nur noch dieser Adapter an eine Stromquelle angehängt (Batterie, USB-Steckdose, Powerbank, ...) und das Smartphone* wird unterwegs induktiv geladen. Wenn jetzt längere Touren geplant sind muss man nicht mehr befürchten dass der Smartphone-Akku auf halber Strecke leer wird.

- ▷ Vielfältige Anwendungen (Fahrrad, Motorrad, Auto, ...)
- ▷ Kompatibel mit allen SP Connect MicroRail Halterungen und Adapter
- ▷ Wetterfest
- ▷ Leistung: bis zu 7,5 W
- ▷ Dimensionen: 95mm x 55mm x 12mm
- ▷ 1 USB-C / USB Kabel (50 cm)

Folgendes Produkt verwenden für den direkten Anschluss an eine Batterie oder ein E-Bike Motor: 45150-211

Hinweis: Funktioniert nur in Verbindung mit einem SP Connect Phone Case. Mit dem SP Connect Universal Interface ist eine Funktion nicht gewährleistet.

Im Bild evtl. dargestellte weitere Produkte gehören nicht zum Lieferumfang!

■ schwarz	Art.-Nr.: 45150-210	59,90
-----------	---------------------	-------



Adapter für induktives Laden



SPTM
CONNECT

SP-CONNECT VERSORGUNGSKABEL ZUM ADAPTER

Benutze das SP Connect Versorgungskabel um den SP Connect Adapter für induktives Laden direkt mit einer Stromquelle zu verbinden (z.B. Motorrad Batterie/Zündung oder E-Bike Motor/Licht)

- ▷ Vielfältige Anwendungen (Fahrrad, Motorrad, ...)
- ▷ Kompatibel mit dem SP Connect Adapter für induktives Laden
- ▷ Integrierter Spannungswandler (12V/6V auf 5V)
- ▷ Kabel für direkte Verdrahtung an Batterie oder E-Bike
- ▷ Kabellänge: 120 cm

Im Bild evtl. dargestellte weitere Produkte gehören nicht zum Lieferumfang!

■ schwarz	Art.-Nr.: 45150-211	19,90
-----------	---------------------	-------



Versorgungskabel zum Adapter





GPS-FINDER – PEILSENDER UND GPS-TRACKER

Sie wollen sichergehen, dass Sie stets wissen, wo sich Ihr Motorrad befindet? Kein Problem mit dem Komplettsset ALLROUND- oder MOTORCYCLE-Finder! Unser Komplettsset bietet Ihnen einen smarten Rundumschutz für nahezu jedes Anwendungsgebiet. Um das Komplettsset in Verbindung mit dem Finder nutzen zu können, fällt eine Servicegebühr für die Datenverbindung und das Finder-Portal von nur 4,99 Euro im Monat an (monatlich kündbar). Der Finder kann nur in Verbindung mit der mitgelieferten M2M SIM-Karte und dem FINDER-Portal von PAJ genutzt werden.

Der Allround Finder (Art.-Nr.: 42595-000) kann – im Gegensatz zum Motorcycle Finder (Art.-Nr.: 42595-100) – durch seinen 5000 mAh Akku (Ca. 20 Tage Akkulaufzeit) in vielen Einsatzgebieten eingesetzt werden, da er nicht von der Motorrad-Batterie abhängig ist. Dies ist zum Beispiel hilfreich, wenn man mehrere Fahrzeuge besitzt. Dann kann der Finder am jeweils benutzten Fahrzeug eingesetzt werden. Weitere Einsatzmöglichkeiten sind beispielsweise Gepäckstücke, Rucksäcke, Fahrrad, Handtasche, Wohnwagen und Anhänger, etc.

EIGENSCHAFTEN UND VORTEILE

- ▷ Live Ortung (Verfolgen Sie Live, wo sich ihr Tracker befindet)
- ▷ Touren der letzten 100 Tage abrufbar
- ▷ Alarmeinstellungen über das FINDER-Portal
- ▷ Online Finder Portal App für mobile Endgeräte
- ▷ Sofortige Alarmmeldungen per E-Mail und Push-Nachricht
- ▷ Keine SMS Kosten mehr (Datenverbindung in 134 Länder)
- ▷ Automatische Wahl in das best-verfügbare Netz
- ▷ Bedienbar über Smartphone, Tablet und PC
- ▷ Kein Einrichtungsaufwand – Alles aus einer Hand
- ▷ Kostenloser deutschsprachiger Telefon- und E-Mail Support durch den Hersteller
- ▷ Monatlich kündbar
- ▷ Ausgezeichneter GPS-Empfang

ALARMFUNKTIONEN

- ▷ Alarm bei Erschütterung/Bewegung
- ▷ Alarm, sobald der festgelegte Radius verlassen wird
- ▷ Alarm bei Geschwindigkeitsüberschreitung
- ▷ Alarm bei Stromunterbrechung / geringem Batteriestand
- ▷ Alarm beim Drücken der SOS-Taste am Gerät (nur Allround Finder)

LIEFERUMFANG MOTORCYCLE FINDER

- ▷ Motorcycle Finder (Abmessungen: 71mm x 49mm x 22mm)
- ▷ Ladekabel für den Anschluss an die Motorrad-Batterie
- ▷ Selbstklebender Klettverschlussaufkleber
- ▷ M2M SIM-Karte (befindet sich bereits im Gerät)
- ▷ Nutzung des Finder-Portals von PAJ

LIEFERUMFANG ALLROUND FINDER

- ▷ Allround Finder (Abmessungen: 106mm x 63mm x 22mm)
- ▷ Ladekabel mit USB Stecker Adapter
- ▷ M2M SIM-Karte (befindet sich bereits im Gerät)
- ▷ Nutzung des Finder-Portals von PAJ
- ▷ Schutztasche

Im Bild evtl. dargestellte weitere Produkte gehören nicht zum Lieferumfang.

■ schwarz / GPS-Finder ALLROUND	Art.-Nr.: 42595-000	99,90
■ schwarz / GPS-Finder MOTORCYCLE	Art.-Nr.: 42595-100	99,90



App »Wegpunkt«

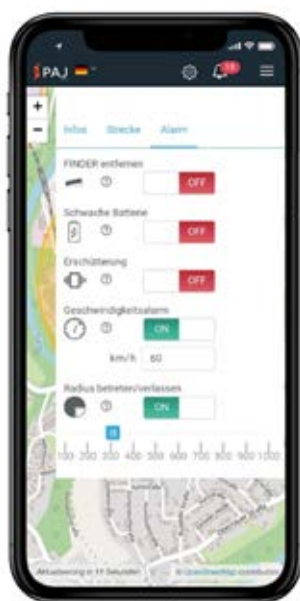

App »Alarmfunktion«





GARMIN ZUMO 595 LM

Premium Motorradnavigation im Großformat. Das neue Premium-Motorrad-Navi mit einem hochempfindlichen 5 Zoll Touch-Display bietet viele innovative Features.

- ▷ SKIP, Curvy Routes und die neue Round Trip Funktion sorgen für mehr Fahrspaß
- ▷ Mit weiteren Features wie PhotoReal™ 3D-Kreuzungsansichten, dem aktiven Fahrspurassistent und Garmin Real Directions™ behalten Sie auf jeder Fahrt den Überblick
- ▷ Dank Bluetooth Konnektivität können Sie unterwegs telefonieren
- ▷ Auch Musik kann dank des integrierten MP3-Players abgespielt werden

Zumo 595 LM

Art.-Nr.: 21090-200*



TOMTOM RIDER

Von der grenzenlosen Freiheit auf offener Straße bis hin zum Nervenkitzel, wenn Sie sich in die engste Kurve auf dem höchsten Gipfel legen – schaffen Sie sich jetzt Ihr perfektes persönliches Abenteuer.

Im Bild evtl. dargestellte weitere Produkte gehören nicht zum Lieferumfang.

ENTSCHEIDEN SIE, WIE KURVENREICH ODER BERGIG IHRE TOUR SEIN SOLL

- ▷ Kurvige Strecken
- ▷ Bergige Strecken
- ▷ Planen Sie eine Rundtour mit mehreren Stationen

VOLLKOMMEN NEUES DESIGN FÜR EIN LEBEN UNTERWEGS

- ▷ Porträtansicht mit kapazitivem 11 cm (4,3 Zoll) Display
- ▷ Audioanweisungen per Bluetooth
- ▷ Wasserdichtes und handschuhbedienbares Display

TomTom Rider 550

Art.-Nr.: 42590-500*

TomTom Rider 550 Premium

Art.-Nr.: 42590-501*

* Aktuelle Preise der Navigationssysteme

Da der Markt der Navigationssysteme hart umkämpft und ständig im Wandel ist, geben wir in unserem Katalog keine Preise an. Die aktuellen Preise erfahren Sie in unserem Online-Shop auf www.wunderlich.de



GARMIN ZUMO XT



NEU!



Das Zumo XT ist ein robustes All-Terrain Motorrad-Navi mit besonders hellem 5,5 Zoll HD-Farbdisplay, vorinstallierten Karten und Garmin Adventurous Routing™ für abwechslungsreiche Strecken. Das ultrahelle, 5,5 Zoll große HD-Farbdisplay ist bei allen Lichtverhältnissen sehr gut ablesbar. Zudem lässt es sich mit Handschuhen bedienen und bietet im Quer- und Hochformat eine brillante Auflösung. Das äußerst robuste und wasserdichte Motorrad-Navi (IPX7) ist auch den harten Touren gewachsen. Selbst bei Regen kannst du das Touchdisplay mit Handschuhen mühelos bedienen.

- ▷ Abmessungen: B x H x T: 8,8 x 14,8 x 2,4 cm
- ▷ Anzeige B x H: 12,1 x 6,8 cm; 13,9 cm (5,5 Zoll) diagonale
- ▷ Anzeige Auflösung B x H: 1280 x 720 Pixel
- ▷ Anzeigetyp: Multitouch-Glasdisplay, HD-TFT-Farbdisplay mit enormer Helligkeit und Weißer Hintergrund Beleuchtung
- ▷ Display mit wählbarer Ausrichtung
- ▷ Gewicht: 262 g
- ▷ Batterie: Lithium-Ionen-Akku
- ▷ Batterielaufzeit bis zu 6 Stunden (bis zu 3,5 Stunden mit Beleuchtung bei 100 %)
- ▷ Wasserdichtigkeit: IP X7

KARTEN UND SPEICHER

- ▷ Vorinstallierte Karten
- ▷ Einschließlich Kartenupdate
- ▷ Interner Speicher: 32 GB
- ▷ Externer Speicher erweiterbar mit MicroSD™-Karte (nicht im Lieferumfang enthalten)
- ▷ 3D Gebäudeansicht
- ▷ 3D-Gelände
- ▷ Herunterladbare Satellitenbilder
- ▷ Outdoor-Freizeitfunktionen
- ▷ Vorinstallierte TopoActive-Karten
- ▷ Navigationsfunktionen
- ▷ GARMIN real directions™-Routenführung
- ▷ Millionen von Foursquare®-POIs (points of interest)
- ▷ Tripadvisor®-Bewertungen für POI
- ▷ Routenanpassung durch bevorzugte Städte/Straße
- ▷ Verkehrsdatenupdates (mit der GARMIN Drive-App)
- ▷ Kreuzungsansicht mit Verkehrsschildern
- ▷ Anrufe über Bluetooth® (funktioniert mit Bluetooth®-Helmern, Headsets oder Smartphones)
- ▷ Tempolimits – zeigt die zulässige Höchstgeschwindigkeit für die meisten Straßen
- ▷ Informationen zu scharfen Kurven, Schulen, Rotlichtkameeras, Radarkontrollen und mehr

ERWEITERTE FUNKTIONEN

- ▷ Smart Notifications über die GARMIN Drive-App
- ▷ Karten- und Software-Updates über WLAN
- ▷ Mit Handschuhen bedienbarer Touchscreen
- ▷ Funktionen zum verwenden von Musik und Medien des Smartphones oder MP3-Players
- ▷ Bei Sonneneinstrahlung lesbar und wetterfest
- ▷ GARMIN Adventurous Routing™
- ▷ Geplante Tankstopps und Tankstopp-Hinweise
- ▷ Motorrad-POIs für Motorradwerkstätten, -händler und mehr

- ▷ Benachrichtigungen für Helmvorschriften
- ▷ Höhenprofil
- ▷ Round-trip-routing
- ▷ Serviceverlaufsprotokoll
- ▷ Unterstützt benutzerdefinierte Karten
- ▷ Unterstützt Topo-Karten
- ▷ Trackaufzeichnung (Fährte)

LIEFERUMFANG

- ▷ Zumo XT
- ▷ Motorradhalterung inkl. Adapterplatte
- ▷ Motorrad-Anschlusskabel
- ▷ Auto-Halterungsset
- ▷ KFZ-Anschlusskabel
- ▷ USB Lade-/Sync-Kabel
- ▷ Dokumentation

Im Bild evtl. dargestellte weitere Produkte gehören nicht zum Lieferumfang!

Garmin Zumo XT	Art.-Nr.: 21090-300*
----------------	----------------------

ZUBEHÖR FÜR GARMIN ZUMO XT

Anschlusskabel	Art.-Nr.: 21090-310	39,90
Aufbewahrungstasche	Art.-Nr.: 21090-320	26,90

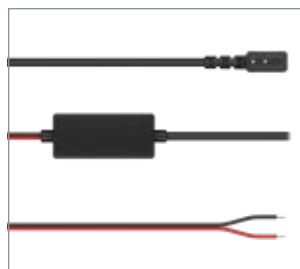

GARMIN Motorrad-Anschlusskabel für Zumo XT, schwarz



GARMIN Aufbewahrungstasche für Navigationsgeräte, schwarz

* Aktuelle Preise der Navigationssysteme

Da der Markt der Navigationssysteme hart umkämpft und ständig im Wandel ist, geben wir in unserem Katalog keine Preise an. Die aktuellen Preise erfahren Sie in unserem Online-Shop auf www.wunderlich.de



WUNDERLICH LENKERTASCHE »BARBAG MEDIA WASSERFEST«

Diese Tasche ist eine Weiterentwicklung unserer bisherigen Lenkertasche, mit der wir einen großen Schritt in Richtung Wasserdichtigkeit gemacht haben. Wir haben das Oberteil und die komplette Klappe gegen wasserdichtes PVC-Gewebe ausgetauscht und mit dem Handyfach verschweißt. Damit ist das Mobiltelefon perfekt geschützt.

- ▷ Leicht an-/abnehmbar
- ▷ Sicherer Halt unter allen Bedingungen
- ▷ Version L: Media-Einschub passend für Geräte bis zum Format: 160 x 85 x 10 mm (BxHxT)
- ▷ Version XL: Media-Einschub passend für Geräte bis zum Format: 190 x 105 x 10 mm (BxHxT)
- ▷ Gerät weiter bedienbar
- ▷ Wassergeschützter Kabelzugang
- ▷ Zusatzhalter und Tasche in der Innenklappe
- ▷ Auch leer formstabil
- ▷ Schnellbefestigung am Lenker
- ▷ Wasserabweisende und staubfeste Reißverschlüsse
- ▷ Gepolstert und mit Innenfutter
- ▷ Trage-Gurt
- ▷ Wasserabweisendes, Fluorcarbon imprägniertes Cordura®-Gewebe
- ▷ Taschenklappe aus robustem, wasserfestem PVC-Gewebe mit verschweißtem Einschub
- ▷ Made in Europe
- ▷ 5 Jahre Garantie



Robustes, wasserdichtes PVC-Gewebe



Media-Einschub für unterschiedliche Geräte



Schnellbefestigung am Lenker per hochfestem Klettverschluss



Gepolstert und mit Innenfutter



Zusatzhalter und Tasche in der Innenklappe



E-Connect: wasserabweisender Kabelausgang

Im Bild evtl. dargestellte weitere Produkte gehören nicht zum Lieferumfang!

■ schwarz / L	Art.-Nr.: 29870-302	89,90
■ schwarz / XL	Art.-Nr.: 29870-402	99,90



Youtube Link
Lenkertasche
»BarBag
MEDIA«

Gerät weiter bedienbar



WUNDERLICH LENKERTASCHE »BARBAG MEDIA«

- ▷ Leicht an-/abnehmbar
- ▷ Sicherer Halt unter allen Bedingungen
- ▷ Version L: Media-Einschub passend für Geräte bis zum Format: 130 x 70 x 10 mm (BxHxT)
- ▷ Version XL: Media-Einschub passend für Geräte bis zum Format: 155 x 90 x 10 mm (BxHxT)
- ▷ Gerät weiter bedienbar
- ▷ Wassergeschützter Kabelzugang
- ▷ Zusatzhalter und Tasche in der Innenklappe
- ▷ Auch leer formstabil
- ▷ Schnellbefestigung am Lenker
- ▷ Wasser-/staubfeste Reißverschlüsse
- ▷ Gepolstert und mit Innenfutter
- ▷ Trage-Gurt
- ▷ Wasserabweisendes, Fluorcarbon imprägniertes Cordura®-Gewebe
- ▷ Made in Europe
- ▷ 5 Jahre Garantie

Im Bild evtl. dargestellte weitere Produkte gehören nicht zum Lieferumfang!

■ schwarz / L	Art.-Nr.: 29870-100	79,90
■ schwarz / XL	Art.-Nr.: 29870-200	89,90

WUNDERLICH LENKERTASCHE »BARBAG EVO«

Alle Vorzüge des »BarBagMedia«, jedoch ohne Geräte-Einschub.

Im Bild evtl. dargestellte weitere Produkte gehören nicht zum Lieferumfang!

■ schwarz	Art.-Nr.: 29870-000	79,90
-----------	---------------------	-------



Media-Version mit Sichtfenster



Schnellbefestigung per hochfestem Klettverschluss



E-Connect: wasserabweisender Kabelausgang



Aufnahme für unterschiedliche Gerätegrößen bei »BARBAG MEDIA«



Umhängfunktion durch mitgelieferten Tragegurt

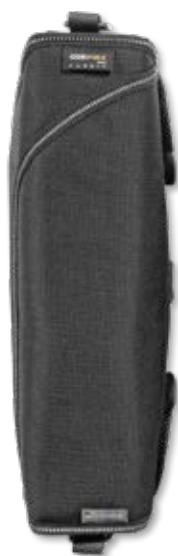

»BarBagEvo«



»BarBagMedia L«



»BarBagMedia XL«



ALLE PRODUKTINFOS AUF WUNDERLICH.DE



MADE BY
 WUNDERLICH
 MADE IN
 GERMANY
 GARANTIE
 5 JAHRE



WUNDERLICH SCHNELLVERSCHLUSS »QRO1« FÜR MEDIABAG »EVO«

- ▷ Schnellverschluss für nahezu alle Taschen oder Geräte
- ▷ Mit einem Handgriff angebracht und leicht wieder abnehmbar
- ▷ Stabiler, sicherer Aluminiumhalter und Loxx-Schnellverschluss (200 kg Zugkraft)
- ▷ Verwendbar mit Wunderlich-MultiPod, allen marktüblichen Haltern oder mit Schelle auf Lenker-/Querstrebe

Im Bild evtl. dargestellte weitere Produkte gehören nicht zum Lieferumfang.

■ schwarz	Art.-Nr.: 21021-002	39,90
-----------	---------------------	-------



MADE BY
 WUNDERLICH
 MADE IN
 GERMANY
 GARANTIE
 5 JAHRE

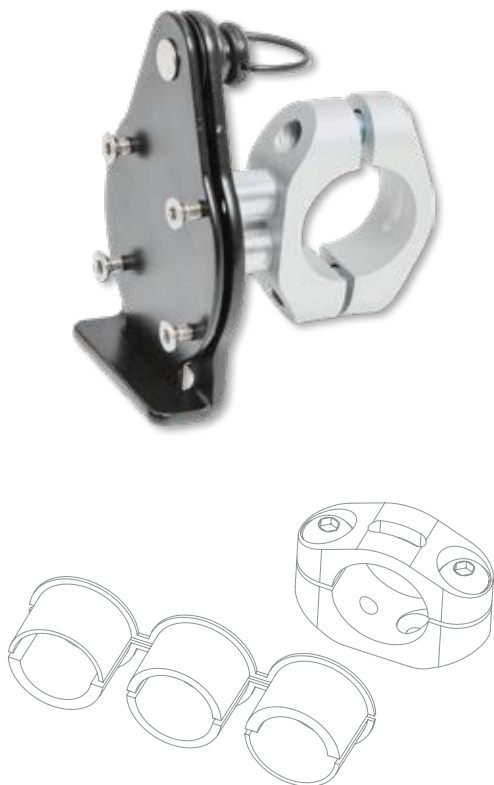

WUNDERLICH SCHNELLVERSCHLUSS »QRO1« FÜR LENKERMONTAGE

- ▷ Stabiler, sicherer und praktischer Schnellverschluss für die Lenkermontage unseres Mediabags oder weiterer Taschen
- ▷ Die Verbindung zum Fahrzeug übernimmt die beiliegende Klemmschelle
- ▷ Dank der mitgelieferten Distanz-Halbschalen passt sie auf alle Rohrdurchmesser von 20 bis 28,5mm

■ schwarz	Art.-Nr.: 21021-100	49,90
-----------	---------------------	-------



WUNDERLICH MULTIBASE SMALL

- ▷ Diese Halterung kann direkt mittig auf der Lenkerklemmung befestigt werden
- ▷ Nimmt diverse Navi-Halterungen sowie unseren universellen Media Bag zur Smartphone-Navigation auf
- ▷ CNC-gefrästes Aluminium

Im Bild evtl. dargestellte weitere Produkte gehören nicht zum Lieferumfang.

**F 900 R / R 1250 RS / R 1200 RS LC / R 1250 R /
R 1200 R LC / R 1250 RT / R 1200 RT LC / R 1250 RT /
K 1600 GTL/B/GRAND AMERICA**

silber/blau Art.-Nr.: 21020-401 99,90





WUNDERLICH MULTIPOD VARIO 360/360

Extrem vielseitiger und robuster Geräteträger, der aufgrund seiner revolutionären Einstellmöglichkeiten jedes elektronische Gerät optimal ins Sichtfeld rückt.

- ▷ Variable Länge
- ▷ Diebstahl-hemmend
- ▷ Kugelköpfe sind stufenlos um 360° drehbar und um 180° abklippbar
- ▷ Vibrationsfrei
- ▷ Hochgeschwindigkeits- und OffRoad-tauglich
- ▷ Dural-Aluminium gedreht, gefräst und eloxiert
- ▷ Für nahezu alle Geräte, Taschen etc.
- ▷ Anschluss für Kamera
- ▷ Einfacher Anbau

Im Bild evtl. dargestellte weitere Produkte gehören nicht zum Lieferumfang.

■ silber/blau Art.-Nr.: 21020-001 119,90

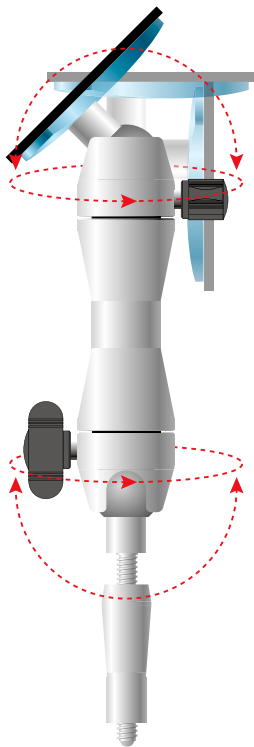

Aufnahmeplatte für nahezu alle gängigen Navigationsgeräte



Schnelle und sichere Verstellmöglichkeit dank griffiger Stellschraube



Abdeckkappe im Lieferumfang enthalten



Individuelle Aufnahme an der Grundplatte





Universalklemme für verschiedene Rohrdurchmesser



Mit Kunststoff-Reduzierungen auf verschiedene Rohrdurchmesser anpassbar



Sicherer Halt

HALTESYSTEME FÜR DEN MULTIPOD IM ÜBERBLICK

WUNDERLICH KLEMMSCHELLE »VARIO«

Das Universaltalent unter den Klemmschellen. Dank der mitgelieferten Distanz-Halbschalen passt sie auf alle Rohrdurchmesser von 20 bis 28,5 mm.

- ▷ Befestigungsschrauben M8 und zwei zusätzliche Gewinde M6-Gewinde
- ▷ Zur Aufnahme des MultiPod, einer ActionCam, Steckdose oder allem, was sie mit einer M6- oder M8-Schraube befestigen möchten
- ▷ Silber oder Schwarz eloxiert

Im Bild evtl. dargestellte weitere Produkte gehören nicht zum Lieferumfang.

PASSEND FÜR ALLE MULTIPOD-SYSTEME

■ silber / Ø 22 mm	Art.-Nr.: 43580-001	29,90
■ schwarz	Art.-Nr.: 43580-002	29,90

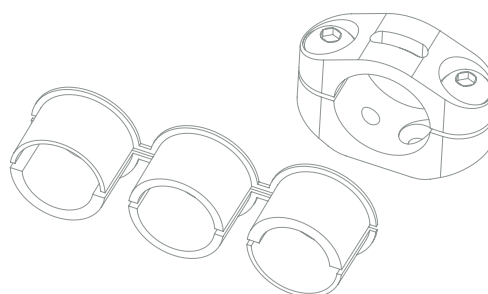

VERWENDUNGSLISTE FÜR MULTIPOD-BEFESTIGUNG

Das MultiPod System lässt sich an fast jedes Fahrzeug anpassen. Die folgende Liste gibt einen Einblick, wie einfach die Montage an den verschiedensten Modellen vorgenommen werden kann. Sollte Ihr Fahrzeug hier nicht aufgeführt sein, so stellen wir in unserem Programm verschiedene Möglichkeiten zur universellen Anbringung zur Verfügung.

Fahrzeug	Empfohlene Befestigung	Artikel-Nr.	Preis
K 1600 B / K 1600 Grand America / K 1600 GT (-2016 / 2017-) / K 1600 GTL (-2016 / 2017-) / R 1200 RT LC / R 1250 RT	Anbausatz	41070-000	14,90
C 400 GT / C 400 X / G 310 R / K 1600 B / K 1600 Grand America / K 1600 GT (-2016/2017-) / K 1600 GTL (-2016/2017-) / R 1200 R LC / R 1200 RS LC / R 1200 RT LC / R 1250 RT / S 1000 R (2014-2017-) / S 1000 RR (2015-2018)	Lenkerklemmschelle	43580-001	29,90



UNIVERSALKLEMMER »NAVI & ACTION«

Mit dieser Universalklemme lässt sich der Multipod fast überall schnell befestigen: als Kamerahalter am Schutzbügel, Rastenausleger, Fahrradlenker und an allen Rundrohren.

- ▷ Durch die präzise und solide Verarbeitung hält die Klemme fest
- ▷ Die Klemmbacken sind materialschonend mit griffigem Gummi belegt
- ▷ Der Schraubgriff kann entkoppelt werden, wodurch das Festziehen bei unzugänglichen Stellen auch mit Vierteldrehungen funktioniert
- ▷ Klemmbereich von 0 bis 4,5 cm

Im Bild evtl. dargestellte weitere Produkte gehören nicht zum Lieferumfang.

UNIVERSALKLEMMER INKL. ADAPTER MIT M8-GEWINDEBOHRUNG

■ schwarz

Art.-Nr.: 41810-002

39,90



ALLE PRODUKTINFOS AUF WUNDERLICH.DE





CAMRACK

Das innovative Kamera-Stativ für Ihre BMW. Wir haben für die unterschiedlichsten BMW-Modelle jeweils eigenständige, individuell zugeschnittene Kamerahalter konstruiert.

- ▷ Absolut stabile, vibrationsgehemmte Kameraführung bei einem auf den jeweiligen Motorradstil harmonisch abgestimmten Design
- ▷ Dies entspricht voll und ganz dem exklusiven Anspruch der GuardConcept-Serie
- ▷ Made in Germany

Im Bild evtl. dargestellte weitere Produkte gehören nicht zum Lieferumfang.

K 1600 B / K 1600 GRAND AMERICA / K 1600 GT (-2016 / 2017-) / K 1600 GTL (-2016 / 2017-)

Art.-Nr.: 44600-700 79,90

R 1250 R MIT SPORT WINDSCHILD

Art.-Nr.: 44600-003 79,90

R 1200 R LC

Art.-Nr.: 44600-001 89,90

R 1250 RS

Art.-Nr.: 44600-021 89,90

R 1200 RS LC

Art.-Nr.: 44600-011 89,90

R 1250 RT

Art.-Nr.: 44600-620 89,90

R 1200 RT LC

Art.-Nr.: 44600-600 79,90

S 1000 R

Art.-Nr.: 44600-720 79,90

S 1000 RR

Art.-Nr.: 44600-730 79,90



WUNDERLICH UNIVERSELLER KAMERAHALTER FÜR RUNDROHRE

- ▷ Universalklemme mit Kamerahalter für GoPro-Kameras und alle Kameras mit standard Stativgewinde
- ▷ Einfache und schnelle Befestigung an jedem Rundrohr
- ▷ Klemmbereich zwischen 12 und 42 mm
- ▷ Präzise und äußerst solide Verarbeitung
- ▷ Bombenfester Halt
- ▷ Klemmenbacken mit griffigem Gummi belegt
- ▷ Das Festziehen bei unzugänglichen Stellen ist auch mit Vierteldrehungen möglich
- ▷ Lieferung inkl. GoPro-Gehäuseaufnahme

Im Bild evtl. dargestellte weitere Produkte gehören nicht zum Lieferumfang.

■ schwarz Art.-Nr.: 44601-002 59,90



WUNDERLICH KAMERAHALTERUNG FÜR BLINKERMONTAGE

Das innovative Kamera-Stativ für Ihre BMW zur Montage an der Original-Blinkerbefestigung.

- ▷ Stabiler und unauffälliger Kamerahalter
- ▷ Einfache Befestigung an der Original-Blinkerbefestigung
- ▷ Lieferung inkl. Stativgewinde-Schraube und GoPro-Gehäuse-Adapter
- ▷ Sekundenschnelle Kamerabefestigung
- ▷ Freier Blick nach vorne und zur Seite.
- ▷ Rostfreier, stabiler, aber dennoch leichter Stahl
- ▷ Schwarz beschichtet
- ▷ Made in Germany
- ▷ 5 Jahre Garantie

Im Bild evtl. dargestellte weitere Produkte gehören nicht zum Lieferumfang.

■ schwarz Art.-Nr.: 44600-802 29,90



WUNDERLICH KAMERAHALTERUNG

- ▷ Stabiler und unauffälliger Kamerahalter
- ▷ Ruhige und sichere Kameraführung ohne Wackeln und Vibrationen
- ▷ Einfache Befestigung an Original-Verschraubungspunkten
- ▷ Lieferung inkl. Stativgewinde-Schraube und GoPro-Gehäuse-Adapter
- ▷ Sekundenschnelle Kamerabefestigung
- ▷ Freier Blick nach vorne und zur Seite.
- ▷ Rostfreier, stabiler, aber dennoch leichter Stahl
- ▷ Schwarz beschichtet
- ▷ Made in Germany
- ▷ 5 Jahre Garantie

Im Bild evtl. dargestellte weitere Produkte gehören nicht zum Lieferumfang.

R 1200 RT LC / R 1250 RT

■ schwarz Art.-Nr.: 44600-610 49,90





EXTRAS

SEITE 579 – 633

WERKZEUGE

–

WERKSTATTZUBEHÖR

–

SCHMIERSTOFFE / PFLEGEMITTEL

–

KABEL / STECKER

–

ZUBEHÖR

–

BEKLEIDUNG



Als Radwechselwerkzeug, Ratschenverlängerung oder Schraubenzieher (in Verbindung mit einer handelsüblichen 50 mm 1/4 Zoll Verlängerung) verwendbar.

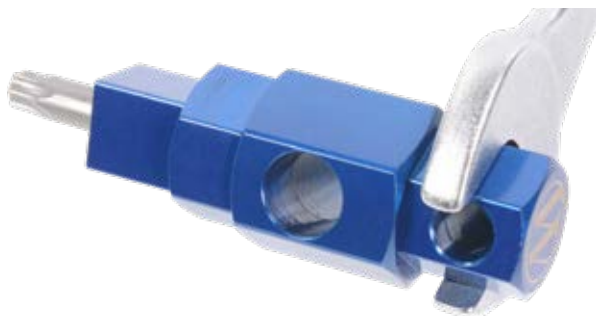

Kundenbewertung



Sehr schnelle Lieferung - Klein-Handlich - Passgenau - macht das was es kann - sehr gute Verarbeitung - verschiedene Anwendungsbeispiele mit Beiblatt ersichtlich

User karl-heinz



Anwendung als Schraubendreher.



Anwendung als T-Griff.

WUNDERLICH RADWERKZEUG-/MULTITOOL

- ▷ Spezial-Werkzeug für den Vorderrad-Ausbau und Universal-Halter für Bits
- ▷ Für Reise (normale Reifenservices haben dieses Werkzeug meist nicht) und Werkstatt
- ▷ Bedienung mit Ratsche oder 17 mm Sechskant oder mit Stahlstift
- ▷ Bithalter (1/4 Zoll) mit Magneten (Halt für Bit) – 100 kN belastbar
- ▷ Stahl, blau beschichtet
- ▷ Mit wenigen, weiteren Bits kann ein nahezu kompletter Werkzeugsatz zusammen gestellt werden

Im Bild evtl. dargestellte weitere Produkte gehören nicht zum Lieferumfang.

C 400 GT / C 400 X / F 900 R / K 1600 B / K 1600 GRAND AMERICA / K 1600 GT (-2016 / 2017-) / K 1600 GTL (-2016 / 2017-) / R 1200 R LC / R 1200 RS LC / R 1200 RT LC / R 1250 R / R 1250 RS / R 1250 RT

Art.-Nr.: 21300-000* 39,90

* Lieferung ohne die gezeigten Bits, Schraubenzieher, Maul- und Ringschlüssel



Verwendbar als Spezialwerkzeug für den Vorderradausbau uvm.



Bithalter für 1/4 Zoll Bits (handelsübliche Größe).

WUNDERLICH BORDWERKZEUG-SATZ »BMW 01«

- ▷ Nahezu kompletter Reise-Werkzeugsatz für die BMW
- ▷ Wunderlich MultiTool (Radwechselwerkzeug & Bit-Aufnahme)
- ▷ Innensechsrund-Bits in den Größen: 20/25/27/30/40/45/50
- ▷ Zum Lösen aller Innensechsrund-Schrauben und Radausbau vorne und hinten (normale Reifenservices haben diesen meist nicht)
- ▷ Inkl. passendem Werkzeug-Mäppchen (Leder)

Im Bild evtl. dargestellte weitere Produkte gehören nicht zum Lieferumfang.

C 400 GT / C 400 X / F 900 R / G 310 R / K 1600 B / K 1600 GRAND AMERICA / K 1600 GT (-2016 / 2017-) / K 1600 GTL (-2016 / 2017-) / R 1200 R LC / R 1200 RS LC / R 1200 RT LC / R 1250 R / R 1250 RS / R 1250 RT / S 1000 RR (2015-2019-)

Art.-Nr.: 21350-000 49,90

Kundenbewertung



Eine sinnvolle Ergänzung zum Bordwerkzeug und Aufgrund der kompakten Maße gut unter der Sitzbank zu verstauen. Das Werkzeug scheint gut durchdacht und ist von einer guten Qualität.

User UP

WUNDERLICH AUSWUCHTADAPTER FÜR HINTERRAD

Die Radnabe der Hinterradfelge hat einen Durchmesser, für den es keine Standard-Achs-Aufnahmen zum Auswuchten gibt. Jetzt gibt es eine! Unser Auswuchtadapter setzt sich passgenau in die Radnabe, zentriert diese und wird dem Flansch fünfmal an der Felge verschraubt. So können die 25 mm-Achsen aller gängigen Auswuchtmaschinen oder Auswuchtböcke das Hinterrad sicher und spielfrei aufnehmen. Eine passende Achse (ø 25 mm, Länge 420 mm) legen wir bei.

- ▷ Auswuchtadaper für das Hinterrad
- ▷ So können die 25 mm-Aufnahmeachsen gängiger Auswuchtmaschinen oder Auswuchtböcke verwendet werden
- ▷ Präzise zentrierter Nabensitz, sichere Verschraubung mit 5-Loch-Flansch
- ▷ Inklusive Achse (ø 25 mm, Länge 420 mm)
- ▷ Einfache Handhabung
- ▷ Werkstoff: Hochfestes POM-C Copolymer, präzise gedreht und mit 5 Aufnahmebohrungen versehen
- ▷ Made in Germany
- ▷ 5 Jahre Garantie

Im Bild evtl. dargestellte weitere Produkte gehören nicht zum Lieferumfang.

K 1600 B / K 1600 GRAND AMERICA / K 1600 GT (-2016 / 2017-) / K 1600 GTL (-2016 / 2017-) / R 1200 R LC / R 1200 RS LC / R 1250 R / R 1250 RS / R 1250 RT

■ schwarz	Art.-Nr.: 21300-200	59,90
-----------	---------------------	-------

NEU!



ZUBEHÖR FÜR BORDWERKZEUG-SATZ

Zündkerzenschlüssel SW 16	Art.-Nr.: 36800-000	19,90
Zündkerzenstecknuss 3/8 SW14	Art.-Nr.: 36800-100	19,90



Zündkerzenschlüssel SW 16

WUNDERLICH TOOLBAG

- ▷ Sinnvolle, genähte (nicht geklebte) Werkzeughalter/Taschen
- ▷ Geschlossene Reißverschluss-Tasche für Kleinteile
- ▷ Organizer-Einschübe für Werkzeug
- ▷ Große Netztasche mit Reißverschluss für großes Werkzeug etc.
- ▷ Mit Aufhängvorrichtung
- ▷ 20 (offen 52 cm) x 27 cm

Art.-Nr.: 21610-000	19,90
---------------------	-------



Kundenbewertung



Sehr gute Verarbeitung der Nähte an den Reißverschlüssen. Es wäre auch anders zu verwenden und nicht nur als elegante Werkzeugtasche. Das Toolbag nimmt Multitool, eine kleine Ratsche mit verschiedenen Einsätzen und den Bordwerkzeugsatz auf.

User Luftikuss



WERA TOOL-CHECK PLUS

Werkzeugkombination aus Ratsche, Bit, Nüssen und einem Handhalter auf engstem Raum. Perfekt als universeller Begleiter mit einer Vielzahl von Schraubanwendungen.

Art.-Nr.: 41882-000 119,90

PROXXON



Innensechskant



Innensechsrund

PROXXON INNENSECHSKANT-/INNENSECHSRUND-SCHLÜSSELSATZ

▷ Hochwertigstes Material in Verbindung mit einer hebelgünstigen Schlüssellänge. Die Auswahl an Größen lässt keine Wünsche offen. Verlustsicher in der praktischen Klapphalterung untergebracht.

Innensechskant (9-teilig) Art.-Nr.: 21460-000 14,90

Innensechsrund (9-teilig) Art.-Nr.: 21470-000 15,90

PROXXON



PROXXON DREHMOMENTSCHLÜSSEL

DREHMOMENTSCHLÜSSEL 3/8 ZOLL-ANTRIEB

Drehmomentschlüssel mit 3/8 Zoll-Vierkantantrieb (durchsteckbar für Linksgewinde) nach DIN 3120 für Drehmomentwerte von 20 bis 100 Newtonmeter.

Art.-Nr.: 21440-000 84,90

DREHMOMENTSCHLÜSSEL 1/4 ZOLL-ANTRIEB

Kleiner Drehmomentschlüssel mit 1/4 Zoll-Vierkantantrieb nach DIN 3120 für Drehmomentwerte von 6 bis 30 Newtonmeter

Art.-Nr.: 21450-000 69,90



PROXXON

PROXXON INNENSECHSKANT SPEZIALSATZ

18-teiliger Spezial-Steckschlüsselsatz für Innensechskantschrauben

Art.-Nr.: 21480-000 54,90

ADAPTER

Adapter von 3/8-Zoll-Innenvierkant auf 1/4- bzw. 1/2-Zoll-Außenvierkant

3/8 auf 1/4 Zoll Art.-Nr.: 21490-000 4,90

3/8 auf 1/2 Zoll Art.-Nr.: 21500-000 4,90



PROXXON INNENSECHSRUND STECKSCHLÜSSELSATZ

- ▷ Für 1/4-Zoll-Antrieb
 - ▷ Innensechsrund-Größen von TX 8 bis TX 30
 - ▷ Außensechsrund-Größen E 4 bis E 8
 - ▷ bis 10 Nm Anziehdrehmomente
- ▷ Für 1/2-Zoll-Antrieb
 - ▷ TX 40 bis TX 60
 - ▷ E 10 bis E 18
 - ▷ Anziehdrehmomente von 25 bis 135 Nm
- ▷ drei abgewinkelte Schlüssel TX 6, 8 und 10

Art.-Nr.: 21510-000 52,90

PROXXON



PROXXON KOMPLETTSATZ MIT 1/4 ZOLL UND 1/2 ZOLL-RATSCHHE

- ▷ Stabiler, pulverbeschichteter Stahlkasten mit hochfester Formeinlage aus Polypropylen
- ▷ 56-teilig

Art.-Nr.: 41880-200 99,90

PROXXON



PROXXON FEINMECHANIKERSATZ MIT 1/4 ZOLL-RATSCHHE

- ▷ Stabiler, pulverbeschichteter Stahlkasten mit hochfester Formeinlage aus Polypropylen
- ▷ 36-teilig

Art.-Nr.: 41880-100 39,90

PROXXON





TRAGBARER 12V NOTSTARTER & USB POWERBANK DRIVE 13000

Nach zahlreichen Testläufen mit ähnlichen Produkten hat sich der »Drive 13000« als höchst zuverlässig und kraftvoll bewährt und konnte eine R nineT mit tief entladener Starterbatterie mühelos fremdstarten. Ultrakompakter tragbarer 12-V-Notstarter in der Multifunktionsausführung geeignet für Motorräder, Autos, Wohnmobile oder Bootsmotoren. Ausgestattet mit zwei USB-Ausgängen (1A-2,1A) zum Laden (Power Bank) von elektronischen Geräten (Tablets, Smartphones, Notebooks, Fotoapparate etc.), mit zwei 12/19-V-Ausgängen zur Stromversorgung von Laptops und anderen Geräten sowie mit zwei starken LED-Notleuchten.

Starter

Drive ist ein 12V Starter (1500A START MAX) mit einer hohen Anlaufkapazität für Motorräder, Autos, Boote, Vans, Wohnmobile mit GEL-, PbCa WET, AGM SPIRAL MF Batterien. Die LiPo Akku Technologie gewährleistet eine vollständige und schnelle Aufladung, die durch eine LED-Anzeige überwacht wird.

Power-Bank

Die Power-Bank-Funktion ermöglicht die Aufladung von mobilen Geräten wie Smartphones, Tablets, Kameras (über zwei USB-Ports) und Power-Laptops, Lampen, Camping-Kühlschränke und andere Geräte über zwei Anschlüsse bei 12V und 19V)

Im Bild evtl. dargestellte weitere Produkte gehören nicht zum Lieferumfang.

Art.-Nr.: 20191-000 199,90

WUNDERLICH POWERBANK

Was für ein geballtes, konzentriertes Energiebündel! 10.000 mAh Kapazität stellt der Lithium-Polymer Akku unserer Powerbank über zwei Steckplätze bereit. Damit sind mehrere oder auch parallele Ladevorgänge möglich. Durch die kompakte Bauform ideal für Tankrucksack, Lenker- oder Jackentasche! Komplett ausgestattet mit LED-Akkustandanzeige und einem Ladekabel (USB auf Micro-USB).

- ▷ Kompakte Powerbank mit 10.000 mAh
- ▷ LED-Akkustandanzeige
- ▷ Zwei Steckplätze zum parallelen Laden zweier Endgeräte
- ▷ Mehrfaches Laden möglich
- ▷ Inkl. Ladekabel (USB auf Micro-USB)
- ▷ Werkstoff: Lithium-Polymer Akku
- ▷ Kapazität: 10.000 mAh
- ▷ Output: 5 V bei 2,1 A
- ▷ Abmessungen: Länge: 92 mm / Breite: 57 mm / Höhe: 24 mm

Im Bild evtl. dargestellte weitere Produkte gehören nicht zum Lieferumfang!

schwarz Art.-Nr.: 46000-000 39,90



Kundenbewertung



Wunderbares Gerät für alle Batterie-Fälle unterwegs. Besonders wenn man allein unterwegs ist hilft der Starterakku. Verpackung insgesamt etwas zu Voluminös.

User Axel



ALLE PRODUKTINFOS AUF WUNDERLICH.DE

NEU!





Kundenbewertung



Habe dieses Gerät gekauft, weil mir Übersichtlichkeit und Funktionsumfang besser erschien, als bei Apps und Geräten mit eigenem Bildschirm. Ich muss sagen, ich bin begeistert. Mit der App im D2D Modus, mit Handy als WLANRouter (volle Funktionalität) und Laptop (hier ist es am besten), es verbindet sich ruck zuck und macht was es soll. Ich würde es jederzeit wieder kaufen. (Text gekürzt)

User Gekko



Kundenbewertung



Habe den Diagnosetester für meine beiden Maschinen gekauft weil ich viel selber mache. Wer viel selber macht dem kann ich die Investition von 300 Euro nur empfehlen, alleine die Vielfalt an Informationen die man bekommt sind schon wichtig. Ein Dankeschön an die Leute von Wunderlich mit einem super Service.

User Günter

DIAGNOSEGERÄT »GS-911«

- ▷ Besteht aus GS-911 Interface und GS-911 Diagnosesoftware
- ▷ Gerät verfügt über den OBDII-kompatiblen EURO4-Stecker
- ▷ Darstellung auf dem PC und auf mobilen Endgeräten wie Smartphone und Tablet
- ▷ Zahlreiche Funktionen und Sonderfunktionen: Echtzeit-Scope, grafische Darstellung von Messwerten

DIAGNOSEGERÄT

Art.-Nr.: 44610-400 399,00

ADAPTERKABEL OBD II AUF OBD I (FÜR FAHRZEUGE VOR EURO4)

Art.-Nr.: 44610-500 29,90

DIAGNOSEGERÄT »BS-100«

- ▷ Das professionelle, leistungsstarke Diagnosegerät deckt die komplette Motorradelektronik ab und erleichtert die Fehlersuche
- ▷ Leichte Menüführung in Deutsch
- ▷ Eigenständiges System, kein PC oder Laptop nötig. Zahlreiche Sonderfunktionen
- ▷ Unterstützt CAN-BUS, KWP-2000, UDS und alle BMW Bau-reihen C1/R/K/F/G/HP/S mit zehnpoligem Diagnosestecker

DIAGNOSEGERÄT

Art.-Nr.: 44610-000 299,00

ADAPTERKABEL FÜR EURO 4 FAHRZEUGE

Art.-Nr.: 44610-010 29,90



ALLE PRODUKTINFOS AUF WUNDERLICH.DE

STABILE ZURRGURTE UND ZUBEHÖR

ZURRGURT

- ▷ Hochfestes Gewebe, hohe Abriebfestigkeit, vielfach vernähte Verbindungen für einen sicheren, problemlosen Transport, kein Dehnen, daher auch kein ständiges Nachspannen
- ▷ Gesamtlänge 150 cm, Festende 20 cm, Gurtbreite 3,5 cm, Belastbarkeit 400 daN

Im Bild evtl. dargestellte weitere Produkte gehören nicht zum Lieferumfang.

blau Art.-Nr.: 25110-000 19,90

ENDLOSSCHLAUFE

- ▷ Hochfestes Gewebe, hohe Abriebfestigkeit, vielfach vernähte Verbindungen für einen sicheren Transport
- ▷ Länge 130cm, Gurtbreite 3,5cm, Belastbarkeit 1.000daN

Im Bild evtl. dargestellte weitere Produkte gehören nicht zum Lieferumfang.

blau Art.-Nr.: 25110-100 9,90



Zurrurt



Endlosschlaufe

RANGIERHILFE »EASYPARK«

- ▷ Leichtes Rangieren (auch quer) des aufgebockten Motorrades
- ▷ 360° Drehung auf der Stelle
- ▷ Optimal für Überwinterung (beide Räder können mit Stütze in der Luft gehalten werden)
- ▷ Breite und 9mm dicke Stahlplatte mit Gummiauflage für den Hauptständer
- ▷ Bis 320 kg (XL) oder 400 kg (XXL) belastbar
- ▷ 4 kugelgelagerte Zwilling-Polyamidräder – 360° wendbar

Im Bild evtl. dargestellte weitere Produkte gehören nicht zum Lieferumfang.

RANGIERHILFE EASYPARK XL

silber Art.-Nr.: 21780-000 149,90

RANGIERHILFE EASYPARK XXL

silber Art.-Nr.: 21790-000 169,90





Rollenset bitte gesondert bestellen



BURSIG ZENTRALSTÄNDER

- ▷ Die Grundeinstellung des Ständers ist für die Original Fußrastenanlage ausgelegt
- ▷ Auf dem Ständer kann bis auf den Rahmen und die Schwinge das ganze Motorrad zerlegt werden (Räder, Motor, Gabel usw.)
- ▷ Super Hilfe auf der Rennstrecke aber auch in der Garage
- ▷ Optimal auch zum Überwintern, nicht nur die Reifen, sondern auch das ganze Fahrwerk wird entlastet

Im Bild evtl. dargestellte weitere Produkte gehören nicht zum Lieferumfang.

S 1000 R (2017-)

■ schwarz	Art.-Nr.: 21751-412	369,00
-----------	---------------------	--------

S 1000 R (2014-2016)

■ schwarz	Art.-Nr.: 21751-402	369,00
-----------	---------------------	--------

S 1000 RR (2015-2018)

■ schwarz	Art.-Nr.: 21751-052	369,00
-----------	---------------------	--------

R 1200 R LC / R 1200 RS LC / R 1250 R / R 1250 RS

■ schwarz	Art.-Nr.: 21751-110	369,00
-----------	---------------------	--------

ROLLENSET

■ schwarz	Art.-Nr.: 21751-300	79,90
-----------	---------------------	-------

HECKLIFTER

- ▷ Für jeden BMW-Motorrad-Typen individuell entwickelt
- ▷ Leichtes Transportieren/Aufbocken (4 Leichtlaufrollen auf Kugellagern)
- ▷ Ein-Mann-Bedienung

MODEL W-PADDOCKSTAND

S 1000 R (2014-2017-) / S 1000 RR (2015 - 2016) / S 1000 RR (2017 - 2019-) / S 1000 XR (-2019) / S 1000 XR (2020-)

■ silber / vorne	Art.-Nr.: 36700-000	79,90
■ silber / hinten	Art.-Nr.: 36680-000	69,90

Kundenbewertung



Das Motorrad lässt sich ohne zweiten Mann aufbocken. Der Hecklifter ist sehr solide verarbeitet. Der Versand mit DHL war wie immer schnell und zuverlässig. Die Alternative zum fehlenden Hauptständer.

User Gast

WUNDERLICH ÖLFILTERSCHLÜSSEL

Mit diesem Ölfilterschlüssel aus Aluminium lässt sich sauber, handlich und ohne Filterquetschung der Ölfilter professionell wechseln. Der besondere Clou: Es lassen sich sowohl der Innensechsrund TX50 als auch der 16er Maulschlüssel aus dem BMW-Bordwerkzeug ansetzen – einfach praktisch!

- ▷ Passgenauer Profi-Ölfilterschlüssel mit praktischen Features
- ▷ Öffnen mit Außen-Sechskant oder Innensechsrund
- ▷ Wechsel ohne Beschädigung des Ölfilters (greift genau über die gesamte Außenverzahnung des Filters)
- ▷ Gefrästes, hochfestes Aluminium
- ▷ 5 Jahre Garantie

Im Bild evtl. dargestellte weitere Produkte gehören nicht zum Lieferumfang.

**F 900 R / K 1600 B / K 1600 GRAND AMERICA /
K 1600 GT (-2016 / 2017-) / K 1600 GTL (-2016 / 2017-) /
S 1000 R (2014-2017-) / S 1000 RR (2015-2019-) / S 1000 XR (-2019) /
S 1000 XR (2020-) / R 18**

blau	Art.-Nr.: 24210-002	39,90
------	---------------------	-------

**R 1200 R LC / R 1200 RS LC / R 1200 RT LC / R 1250 R / R 1250 RS /
R 1250 RT**

blau	Art.-Nr.: 24220-104	39,90
------	---------------------	-------



Wunderlich-Ölfilterschlüssel: mit Aufnahmen für Außensechskant und Innen-Vielzahn

EINFÜLLSPRITZE

Eine preiswerte, 0,1 Liter fassende und mit zusätzlichem, aufsteckbarem Adapter (für Batteriebefüllung) versehene Spritze. Mit genauer Skala und doppelter Gummidichtung.

0,1 Liter	Art.-Nr.: 24700-000	4,90
-----------	---------------------	------



ÖLBEHÄLTER

Platzsparende Aufbewahrung für Motoröl auf der Reise.

250ml	Art.-Nr.: 24710-000	6,90
-------	---------------------	------

HÜNERSDORFF KANISTER

FUEL FRIEND

- ▷ FuelFriend-Kanister, die stabilsten Behälter dieser Klasse und die kleinsten zapfpistolentauglichen Kanister am Markt
- ▷ B/H/T 125mm; 165mm/235mm; 65mm

Im Bild evtl. dargestellte weitere Produkte gehören nicht zum Lieferumfang.

rot / 1,0 Liter	Art.-Nr.: 24720-002	14,90
-----------------	---------------------	-------

rot / 1,5 Liter	Art.-Nr.: 24720-102	19,90
-----------------	---------------------	-------

KANISTER

- ▷ Die perfekte Benzin-Notreserve mit kleinem Einfüllstutzen
- ▷ B/H/T 140/200/70mm

schwarz / 2 Liter	Art.-Nr.: 24730-002	9,90
-------------------	---------------------	------



Kanister 2L



Fuel Friend





AUTOMATIK-BREMSENTLÜFTER

Automatik-Entlüfter (Säurefester Schlauch mit Rückschlagventil) für Ein-Mann-Bedienung. Am Ende des Schlauches befindet sich ein einstellbares Kugelventil, das bei Druck öffnet und ein Rücklaufen der Flüssigkeit verhindert.

ANWENDUNG:

- ▷ Entlüfter mit Schlauch auf den Entlüfternippel schieben
- ▷ Entlüfternippel lösen
- ▷ Anlage mit wenigen Pumpbewegungen entlüften

Im Bild evtl. dargestellte weitere Produkte gehören nicht zum Lieferumfang.

Art.-Nr.: 23630-000	9,90
---------------------	------

* Hinweis: ABS und Integral-ABS nur in der Fachwerkstatt entlüften lassen



WUNDERLICH FALTTRICHTER

- ▷ Leichtes und sauberes Nachfüllen von Motoröl oder Benzin
- ▷ Beschichteter, öl-/ benzinfester und faserverstärkter Spezialkunststoff (verschleißt)
- ▷ Flach zusammenfaltbar
- ▷ Platzsparend
- ▷ Einfache Reinigung

Im Bild evtl. dargestellte weitere Produkte gehören nicht zum Lieferumfang.

blau	Art.-Nr.: 24690-000	9,90
------	---------------------	------

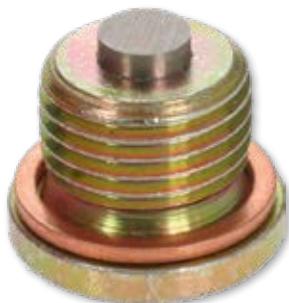

MAGNET-ÖLABLASSSCHRAUBE M16 X 1,5

Feinster metallischer Abrieb wird zurückgehalten. Dadurch wird Verschleiß frühzeitig erkannt und möglicher Abrieb dem Ölkreislauf entzogen. Mit Innensechskant für maximale Sicherheit.

S 1000 R (2014-2017-) / S 1000 RR (2015-2019-) / S 1000 XR (-2019 / 2020-)

Ölablassschraube	Art.-Nr.: 24140-000	9,90
Dichtring	Art.-Nr.: 24150-000	0,90



FLAIG LUFTDRUCKPRÜFER

Mit fein unterteilter Anzeige von 0 bis 4 bar und von 0 bis 57 psi. Maximale Toleranz plus minus 1 % des Skalenendwertes (nach DIN 74720).

silber / Einfachanschluss	Art.-Nr.: 20060-000	39,90
silber / Doppelschluss	Art.-Nr.: 20060-100	49,90



MINI-LUFTPUMPE MIT DIGITALEM MANOMETER

- ▷ 17cm Höhe in eingeklapptem Zustand
- ▷ Max. Druck 12 bar dank Doppelzylinder mit praktischer Druckumschaltung, die bei hohen Drücken das Pumpvolumen reduziert
- ▷ Mit drehbarem Ventilkopf
- ▷ 21cm Verlängerungsadapter für Autoventile
- ▷ praktische Nylontasche

silber	Art.-Nr.: 41740-000	49,90
--------	---------------------	-------

SCHLAUCH-VERLÄNGERUNG

schwarz	Art.-Nr.: 41740-100	14,90
---------	---------------------	-------



12 VOLT KOMPRESSOR »AIRMAN«

- ▷ Der kompakte, leichte (0,6 kg) Airman besitzt ein exaktes Manometer und wird einfach über die BMW Bordsteckdose oder per Zigarettenanzünder gespeist
- ▷ Er kann bis maximal 10 bar Luftdruck aufbauen, ist extrem robust und beansprucht nicht viel Platz (12 x 14 cm)

schwarz	Art.-Nr.: 20080-000*	39,90
---------	----------------------	-------

Bei BMW-Modellen mit Canbus kein Anschluss an die Serien-Bordsteckdose möglich, externe Steckdose notwendig!



Genialer Stecker für Zigarettenanzünder und Bordsteckdose:
Für Bordsteckdose einfach rote Kappe zurückziehen!



WUNDERLICH ZÜNDKERZENSTECKER-ABZIEHER

- ▷ Abziehen des Zündkerzensteckers ohne Gefahr, die integrierten Spulen zu beschädigen
- ▷ Kann nicht (wie Originalschlüssel) verbiegen oder abknicken
- ▷ Querbohrung für fest sitzende Stecker
- ▷ Aluminium (eloxiert)

Im Bild evtl. dargestellte weitere Produkte gehören nicht zum Lieferumfang.

F 900 R / R 1200 R LC / R 1200 RS LC / R 1250 R / R 1250 RS / R 1250 RT

blau Art.-Nr.: 21560-000 19,90



Kundenbewertung



Das Werkzeug funktioniert gut. Es ist wertig verarbeitet und hilft Folgeschäden zu vermeiden. Die Frage aller Fragen an die BMW-Konstrukteure ist allerdings, warum muss ein Zündkerzenwechsel so kompliziert gestaltet werden?

User Jayde

ZÜNDKERZENBOX

Diese Transportbox hält die Zündkerze sauber und schützt gegen verbogene Elektroden.

gelb Art.-Nr.: 24850-000 5,90

ZÜNDKERZENBÜRSTE

Beseitigt sicher jeden Schmutz von der Kerze und hält sie bei regelmäßiger Anwendung stets funktionstüchtig. Gerade bei häufigem Kurzstreckenbetrieb empfiehlt sich eine Reinigung der empfindlichen Elektrode. Messingbürsten reinigen schonend und rückstandfrei.

Art.-Nr.: 24860-000 4,90

ÖLFILTER

Feinstfilter mit herausragendem Reinigungseffekt. Modernste Filtertechnologie kommt hier zum Einsatz und schützt dadurch dauerhaft vor Verschleiß. Die lange Verweildauer der Öle im Motor stellt einen besonders hohen Anspruch an die Filterwirkung auch kleinster Schmutzpartikel. Gönnen Sie Ihrem Motor nichts anderes, er wird es Ihnen danken!

F 900 R / R 1200 R LC / R 1200 RS LC / R 1200 RT LC / R 1250 R / R 1250 RS / R 1250 RT / S 1000 R (2014-2017-) / S 1000 RR (2015-2019-) / S 1000 XR (-2019-2020-)

Art.-Nr.: 24240-300 14,90

C 400 GT / C 400 X / K 1600 B / K 1600 GRAND AMERICA / K 1600 GT (-2016 / 2017-) / K 1600 GTL (-2016 / 2017-) /

Art.-Nr.: 24240-200 19,90

G 310 R

Art.-Nr.: 24240-400 15,90



FARBIGE KENNZEICHEN-SCHRAUBEN

- ▷ Haltbare, hochwertige Schrauben zur Kennzeichenbefestigung
- ▷ Sorgen für eine anständige Erscheinung
- ▷ Edelstahl, witterungs- und korrosionsbeständig
- ▷ Schraubenköpfe in weiß/blau/schwarz in passend zu den Farben von EU-Kennzeichen
- ▷ Haltbar und umweltfreundlich

▷ Lieferumfang M5x20:

- ▷ 1x Schraube M5x20 blau
- ▷ 2x Schraube M5x20 schwarz
- ▷ 3x Schraube M5x20 weiß
- ▷ 4x selbstsichernde Mutter M5
- ▷ 4x Unterlegscheibe M5 DIN9021

▷ Lieferumfang M4,8x16:

- ▷ je 2x Schrauben in blau, weiß, schwarz

Im Bild evtl. dargestellte weitere Produkte gehören nicht zum Lieferumfang!

M5x20 / 14-teilig	Art.-Nr.: 29010-013	9,90
M4,8x16 / 6-teilig	Art.-Nr.: 29010-014	9,90



M5x20



M4,8x16



SCHRAUBENSICHERUNGSMITTEL

Die 3 Gramm-Dosierflasche hält aufgrund der sparsamen Anwendung sehr lange.

mittelfest	Art.-Nr.: 21580-000*	4,90
hochfest	Art.-Nr.: 21590-000*	4,90

* Grundpreis 100 g – Euro 130,00



SITZBANK-SCHNELLREPARATUR

Hochfestes, selbstklebendes Reparatur-Pad für Löcher in den Original-Sitzbänken.

- ▷ Einfache Reparatur bei beschädigten Sitzbänken
- ▷ Zurechtschneiden und auf die beschädigte Stelle kleben
- ▷ Die Unterseite des Stickers besteht aus einer selbstklebenden Acrylschicht mit leichtem Polyester-Film und ist somit wasserresistent
- ▷ Maße: 110 mm x 170 mm

Im Bild evtl. dargestellte weitere Produkte gehören nicht zum Lieferumfang.

■ schwarz	Art.-Nr.: 25190-002	14,90
-----------	---------------------	-------

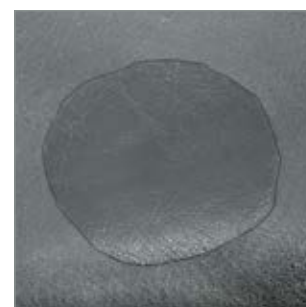



WUNDERLICH ABDECKPLANE

GEMEINSAME MERKMALE:

- ▷ Die zur Zeit edelsten Materialien für eine sichere Lagerung
- ▷ Passt mit allen Umbauten (höhere Scheiben etc.)
- ▷ Fester Sitz
- ▷ Kälte- und hitzebeständig
- ▷ UV-stabilisiert
- ▷ Eingearbeitete Gummizüge für festen Sitz
- ▷ Mit Transport-/Aufbewahrungstasche

OUTDOOR:

- ▷ Reißfestes, weiches und wasserdichtes Gewebe (Schutz vor Kratzern und Schlagschäden)
- ▷ Schlagfeste Außenbeschichtung (gummiert)
- ▷ Belüfteter, atmungsaktiver Mehrschichtaufbau mit Klimamembran

Im Bild evtl. dargestellte weitere Produkte gehören nicht zum Lieferumfang.

■ blau	Art.-Nr.: 24120-001	99,90
--------	---------------------	-------

INDOOR:

- ▷ Effektiv wie ein Humidor: sorgt für ein ausgewogenes Klima, absorbiert Luftfeuchtigkeit und vermeidet Kondenswasser
- ▷ Zweischichtaufbau zum Schutz vor Staub, Kratzern und Beschädigungen: Dicker, wattierter Innen-Aufbau mit einer seiden-ähnlichen Außenschicht
- ▷ Atmungsaktives Einweg-Membrangewebe (Feuchtigkeit wird nach außen transportiert)

Im Bild evtl. dargestellte weitere Produkte gehören nicht zum Lieferumfang.

■ blau	Art.-Nr.: 24130-001	149,90
--------	---------------------	--------



Kundenbewertung



Ich hab für meine Adventure LC Bj. 2018 mit Alukoffer eine qualitativ hochwertige Abdeckplane im Außenbereich gesucht, und wurde fündig. Perfekte Passform mit Alukoffer, der Gummizug unten hält die Plane stabil auf dem Motorrad. Die Plane ist dick, gerade dadurch liegt sie satt auf dem Bike. Nur sollte man sich von dem Gedanken verabschieden, die Plane wieder in die Originalverpackung zu bekommen. Was für mich auch nicht wichtig ist, meine GS ist abgedeckt, wenn sie steht, egal ob Sommer oder Winter. Idealkauf, preislich absolut ihr Geld wert, unbedingte Kaufempfehlung.

User Michael

KLETTBANDSET

Die bequeme Möglichkeit, vieles fest, aber dennoch schnell abnehmbar, zu fixieren. Wir verwenden das Klettband zum Beispiel zur Fixierung von Werkzeugtaschen im Topcase. Kompletter Satz bestehend aus je einem Meter Klettband und einem Meter Flauschband (Gegenstück).

■ schwarz / per Meter	Art.-Nr.: 25170-000	7,90
-----------------------	---------------------	------





WUNDERLICH VISIERREINIGUNGSTÜCHER

Die Wunderlich Reinigungstücher im neuen Design mit der 2-Phasen-Reinigung garantieren eine schonende, kratz- und streifenfreie Reinigung für Helmvisiere, Tourenscheiben und Scheinwerfer. Zudem wirken die Reinigungstücher antistatisch und beseitigen auch hartnäckige Verschmutzungen wie z.B. Insekten etc.

Stück	Art.-Nr.: 44014-000	0,79
-------	---------------------	------



GTRONIX 360° HIGH-PERFORMANCE MULTIFUNKTIONSSPRAY

Korrodierte Kontakte, schwergängige Scharniere, verschmutzte oder ausgeblichene Oberflächen – das alles gehört mit GTronix 360° Multifunctionsspray der Vergangenheit an. Dank hervorragender Kriechfähigkeit und Schmiereigenschaften ist GTronix 360° ein optimaler Helfer für ihr Motorrad.

- ▷ Kontaktspray als Korrosions- und Feuchtigkeitsschutz
- ▷ Für langanhaltende Schmierung
- ▷ Als Kriechspray für das Lösen festsitzender Bauteile
- ▷ Für eine exzellente Reinigung von Bauteilen

75 ml	Art.-Nr.: 44070-200	4,90
300 ml	Art.-Nr.: 44070-201	8,90



LIQUI MOLY MOTORÖLE UND ZUSÄTZE

Alle Produktinfos und Anwendungshinweise finden Sie unter www.wunderlich.de

Produkt	Inhalt	Art.-Nr.	Grundpreis pro 100 ml/g	Preis
Motoröl 5 W-40	1000 ml	42780-000	1,69 €	16,90 €
Motoröl 5 W-40	4000 ml	42780-100	1,50 €	59,90 €
Motoröl 10 W-40	1000 ml	24620-000	1,59 €	15,90 €
Motoröl 10 W-40	4000 ml	24620-200	1,40 €	55,90 €
Motoröl 10 W-50	4000 ml	24630-200	1,62 €	64,90 €
Motoröl 15 W-50	1000 ml	24590-300	1,29 €	12,90 €
Motoröl 15 W-50	4000 ml	24590-200	1,10 €	43,90 €
Motoröl 20 W-50	1000 ml	24610-000	1,29 €	12,90 €
Motoröl 20 W-50	4000 ml	24610-200	1,05 €	41,90 €
Motoröl-Additiv	125 ml	24650-000	7,92 €	9,90 €
Getriebe-/Kardanöl 75 W-140 Hypoid	1000 ml	24670-000	2,69 €	26,90 €
Kraftstoff-Additiv	125 ml	24660-000	4,72 €	5,90 €

LIQUI MOLY PFLEGEPRODUKTE

Alle Produktinfos und Anwendungshinweise finden Sie unter www.wunderlich.de

Produkt	Inhalt	Art.-Nr.	Grundpreis pro 100 ml/g	Preis
Batterie-Pol-Fett	10 g	24560-000	19,00	1,90
Bremsen Anti-Quietsch-Paste	10 g	24490-000	19,00	1,90
Fett LM47	100 g	24500-000	5,90	5,90
Insektenentferner	500 ml	24510-000	1,58	7,90
Kupferpaste	100 g	24480-000	9,90	9,90
Teerentferner	400 ml	24450-000	1,73	6,90
Luftfilteröl (Spray)	400 ml	29540-300	2,98	11,90



Wunderlich®
complete your BMW.



AUTOSOL EDEL-CHROMGLANZ

Autosol Edel-Chromglanz ist ein ausgezeichnetes Reinigungs- und Pflegemittel für alle metallischen Oberflächen. Verschmutzungen und Rost lassen sich leicht beseitigen. Durch die besondere Zusammensetzung der Wirkstoffe wird ein hervorragender Reinigungseffekt und ein brillanter Hochglanz erzielt, die behandelten Metalle erhalten einen effektiven Oberflächen-schutz.

75 ml	Art.-Nr.: 42970-000*	6,90
-------	----------------------	------

* Grundpreis 100 Gramm – Euro 9,20



QUIXX ACRYL-KRATZER-ENTFERNER

- ▷ Entfernt zuverlässig Kratzer aus Acryl- und Plexiglas®-Oberflächen von Auto, Motorrad, Caravan, Möbeln etc
- ▷ Millionenfach bewährt und einer der führenden Acryl-Kratzer-Entferner!
- ▷ Hervorragende Testergebnisse in diversen Fachzeitschriften
- ▷ TÜV-Zertifikat auf nachgewiesene Wirksamkeit
- ▷ Erzielt auch bei tieferen Kratzern Resultate in Profi-Qualität
- ▷ Einfache und schnelle Anwendung
- ▷ Anwendung spart teure Reparaturen und sorgt für Werterhalt

	Art.-Nr.: 24570-100	9,90
--	---------------------	------



TRW LUCAS BREMSFLÜSSIGKEIT

Hochleistungs-Bremsflüssigkeit auf Glykolether-Basis. Der außergewöhnlich hohe Dampfblasen-Bildungspunkt erhöht die Betriebssicherheit der Bremsanlage – auch unter erschwerten Bedingungen. Für alle Bremsanlagen geeignet. Erfüllt alle geforderten Normen (FMVSS 116, DOT4, SAE 70R3 und SAE J1703).

250 ml	Art.-Nr.: 24950-000*	6,90
--------	----------------------	------

* Grundpreis 100 ml – Euro 2,76

NEVR-DULL POLIERWATTE

Reinigungs- und Hochglanzpolitur für alle Alu-, Chrom- und Metallteile. Sehr gut zur Tiefenreinigung von schwarz beschichteten Metallteilen, schwarzen Motorenhäusen und Antrieben geeignet. Mit etwas Geduld können sogar tiefe Kratzer wegpoliert werden. Zudem kann die Watte gezielt und schonend angewendet werden, so dass eloxierte Schichten nicht angegriffen werden und eine Hochglanzreinigung, bzw. -politur erhalten. Stabile Blechdose.



Stabile Blechdose: 190 g	Art.-Nr.: 24430-000*	7,90
--------------------------	----------------------	------

* Grundpreis 100 Gramm – Euro 3,63

ROTWEISS AUFBEREITUNGSKOMPONENTEN

Professionelle Rundum-Pflege. Wir nutzen die Serie ebenfalls in der täglichen Praxis, da die Komponenten bestens aufeinander abgestimmt sind. Alle ROTWEISS-Produkte zeichnen sich durch die sehr effiziente Verarbeitung aus.



Lackkonservierer (250 ml)	Art.-Nr.: 24400-200*	9,90
Edelstahl/Chrom Politur (150 ml)	Art.-Nr.: 24400-300**	14,90
Acryl/Plexiglas Politur (150 ml)	Art.-Nr.: 24400-500**	14,90
Handpolierschwamm	Art.-Nr.: 24400-600	4,90

* Grundpreis 100 ml – 3,96 Euro / ** Grundpreis 100 ml – 9,93 Euro

EDELSTAHL-ABGASANLAGEN-REINIGER

Aggressive Verschmutzungen greifen Edelstahl an und lassen ihn schnell unansehnlich werden. Krümmeranlagen und Auspuffsammler sind wegen der hohen Temperaturen besonders stark betroffen. OptiGlanz schafft wirkungsvolle Abhilfe. Schnell und ohne größeren Aufwand erhalten Auspuffteile wieder ihren alten Glanz zurück. Einfache Anwendung. Aufsprühen, kurz einwirken lassen und anschließend mit Wasser abspülen. Der Wirkstoff ist biologisch abbaubar.

Im Bild evtl. dargestellte weitere Produkte gehören nicht zum Lieferumfang.

250 ml	Art.-Nr.: 24420-000*	14,90
--------	----------------------	-------

* Grundpreis 100 ml – Euro 5,96





STECKER, KABEL UND CO.







USB DOPPELSTECKDOSE

Die USB Doppelsteckdose ist so konzipiert, dass sie die original BMW-DIN-Steckdose ersetzt. Außerdem macht sie Schluss mit wackeligen Adaptionen. Die Installation erfolgt an derselben Position und über die originale Steckverbindung. Damit ist kein Löten oder Verlegen einer neuen Leitung notwendig.







- ▷ Plug and Play System
- ▷ Ersetzt die original BMW-DIN-Steckdose
- ▷ USB Steckdose verfügt über 2 USB Anschlüsse
- ▷ Geeignet zum Anschluss von Smartphones, Tablets, Kameras und Navis
- ▷ Aufbauende USB Adapter werden nicht mehr benötigt
- ▷ Dichtkappen für USB Buchsen zum Schutz vor Staub und Regen
- ▷ CAN-Bus kompatibel
- ▷ Intelligente Geräteerkennung
- ▷ Schutz vor Kurzschluss, Überhitzung und Überspannung integriert
- ▷ Setzt die Spannung von 12V auf USB-Standard 5V um
- ▷ Ausgangsleistung: 5V/3300mA (Eingang 1: 2,3A / Eingang 2: 1,0A)
- ▷ Farbe: Schwarz

■ schwarz	Art.-Nr.: 45011-000	49,90
-----------	---------------------	-------

	Produkt	Eigenschaften	Art.-Nr.	Preis
	USB Universal Steckeradapter	<ul style="list-style-type: none"> • Zum Einstecken in verschiedene 12V Bordsteckdosen und Adaptierung auf USB-Standard 5V / 1A • Als Besonderheit passt der Adapter nicht nur in Zigarettensteckdosen, sondern durch Abnahme der roten Kappe in die BMW Bordsteckdose 	41450-000	17,90
	USB Stecker Universal	<ul style="list-style-type: none"> • Für DIN und ZIG-Steckdosen • Praktische Winkelform • USB-A + USB-C Ausgang • Mit Spritzschutzdeckel IN: 10-26V DC / OUT: 5V DC max. 3,6+3,6A	42040-500	19,90
	Winkelbarer Universalstecker mit Schalter	<ul style="list-style-type: none"> • Mit Ausschalter • Winkelbarer (180°) Adapter-Stecker für BMW-Steckdosen (rote Kappe abnehmen). Auch für Zigaretten-Steckdose verwendbar • 8A Belastbarkeit 	24111-000	14,90
	Winkelbarer Doppel-USB-Ladestecker	Winkelbarer Doppel USB Ladestecker 12-24 V DC / 5 V DC, b 2 x 2.500 mA (5000mA) zum Anschluss an Zigarettenanzünder- und Normsteckdosen über das 12V Bordnetz zum Aufladen und Betreiben von Handys, Smartphones, Navigationsgeräten, MP3 Playern, Fotokameras und alle Arten von Tablets, die einen hohen Ladestrom benötigen.	24111-100	19,90

STECKER, KABEL UND CO.



	Produkt	Eigenschaften	Art-Nr.	Preis
	USB Winkelstecker	<ul style="list-style-type: none"> • Power-USB-Stecker • Max. 2A • L/T/B: 62 x 45 x 22 mm 	41450-100	17,90
	USB Verlängerungs-ladekabel	<ul style="list-style-type: none"> • Power-USB-Steckdose mit Integrierter Spannungswandler von 12 auf 5 Volt (2 x 2,5 A) • 1,5m Anschluss-Leitung • Inklusive Schrauben • Kann mit oder ohne Montageplatte montiert werden 	41440-200	29,90
	Tankrucksack Stromversorgung mit USB Stecker	<p>Die Bordsteckdose setzt die Eingangsspannung von 12V auf 5V um.</p> <p>Das Gehäuse ist mit IP54 wettergeschützt, die 1,2m lange Leitung mit Batteriekabelschuhen erlaubt den flexiblen Einbau am Lenker oder an Rohrgestängen. Im Gehäuse befindet sich beidseitig eine Nut für eine optimale Befestigung mit Kabelbindern.</p> <ul style="list-style-type: none"> • Geeignet für Geräte mit einer Stromaufnahme von max. 1000 mA. • Mit Winkelstecker. 	42040-200	19,90
	Tankrucksack-Stromversorgung	<p>Eine geniale Idee: Verlegen Sie einfach Ihre Bordsteckdose zum Aufladen des Handys oder Smartphones wasserdicht in den Tankrucksack. Der Universal-Stecker (DIN und Zigaretten) kommt an die Original-Steckdose, das ein Meter lange Kabel wird durch eine wasserdichte Führung in den Tankrucksack geleitet. Am Ende befindet sich eine ZIG-Steckdose mit Deckel.</p>	42040-100	19,90
	Adapter DIN > Zigarettenbuchse mit Kabel	<p>Hiermit lassen sich alle Geräte mit großem Zigarettenanzünder an die BMW anschließen. Kabel: 2 x 0,75 mm Ø und 0,25 m.</p>	24090-000	9,90
	Adapter DIN > Zigarettenbuchse ohne Kabel	<p>Hiermit lassen sich alle Geräte mit großem Zigarettenanzünder an die BMW anschließen. Kabel: 2 x 0,75 mm Ø und 0,25 m.</p>	24100-000	12,90
	Stecker (passend für BMW-Seriensteckdosen)	<p>Zur BMW-Steckdose passender Stecker. Ideal zum Anschluss von Verbrauchern oder eines Ladegerätes an die BMW. Für alle BMW's mit Original- oder baugleicher Norm-Steckdose. Original Hella. Ohne Zuleitung.</p>	21130-000	7,90
	Winkelstecker DIN passend für BMW-Seriensteckdosen	<p>Abknicksicherer DIN-Winkelstecker in Mini-Bauform. Er passt in die bei BMW verbauten Seriensteckdosen und lässt das Kabel im 90-Grad-Winkel dezent verschwinden.</p>	41460-000	9,90









STECKER, KABEL UND CO.

	Produkt	Eigenschaften	Art-Nr.	Preis
	USB Steckdose	<ul style="list-style-type: none"> Die Bordsteckdose setzt die Eingangsspannung von 12V auf 5V um Das Gehäuse ist mit IP54 wettergeschützt Die 1,2m lange Leitung mit Batteriekabelschuhen 	1 x USB 41440-000	19,90
			2 x USB 41440-300	24,90
	USB Doppelsteckdose	<ul style="list-style-type: none"> USB-A + USB-C Ausgang Spritzwassergeschützt Kabel Einbau/Kabelbindermontage IN: 10-26V DC / OUT: 5V DC 3,6+3,6A Optional: Schraubhalter Art.-Nr.: 24060-100	42040-600	19,90
	USB Steckdose	Die USB-Bordsteckdose (max. 2,1A) setzt die Eingangsspannung von 12V auf USB-Standard 5V um. <ul style="list-style-type: none"> Mit automatischem Federklappdeckel Flexibler Einbau durch 1,5 m Kabellänge 60 x 42 x 38 mm (L/B/H) Mit integriertem Schalter und LED-Anzeige Sicherung und Halter im Lieferumfang 	41440-500	29,90
	Einbau-Steckdose DIN (kompatibel zur Seriensteckdose)	Ideal als Ersatz- oder Zusatz-Steckdose. Komplett mit Klappdeckel, 50 cm Zuleitung, Sicherung und angebrachten Kabel-Ösen. Befestigung mittels Sechskantmutter.	21140-000	19,90
	Zigaretten-Anzünder Steckdose	Ideal als Zusatz-Steckdose für alle Verbraucher mit großem Zigaretten-Anzünder-Stecker wie Handy, PDA oder sonstige Geräte. Die Steckdose entspricht der KFZ-Norm (Zigarettenanzünder). Die Lieferung erfolgt inklusive Halter und fertigem Kabelsatz.	24060-000	14,90
	Einbau-Steckdose DIN	Ersatz DIN-Steckdose mit Gummi-Deckel. Befestigung mittels Sechskantmutter.	39810-000	9,90
	Universalsteckdose	Praktischer und vielseitig montierbarer Steckdosenhalter mit wasserdichter 12V-Steckdose nach DIN ISO 4165. Durch fünf verschiedene Lang- und Rundlöcher passt dieser vielseitig montier- und justierbare Halter garantiert an jedes Motorrad, z.B. mittels Schelle am Lenker. Sehr stabile Ausführung. Lieferung incl. 2 Befestigungsschrauben.	20180-000	24,90
	Steckdosenhalter für DIN-Steckdose	Universeller Halter für alle DIN-Steckdosen (kompatibel mit Seriensteckdose). Die Befestigung erfolgt mittels beiliegender Kabelbinder.	24070-000	4,90

STECKER, KABEL UND CO.



	Produkt	Eigenschaften	Art-Nr.	Preis
	Halter für Zigaretten-Anzünd-Steckdose	Kabelbinderlose Befestigung am Rohr (22-28 mm)	24060-100	12,90
	Batterie-Trennschalter	<ul style="list-style-type: none"> • Mini-Bauform • Vollisoliert • Max. 160A / 10Sek 	41441-100	19,90
	Fahrzeug-Kabel mit EC5-Stecker	<p>Das Fahrzeug-Anschlusskabel (mit EC5-Stecker) wird mit den Ringkabelschuhen mit dem Bordnetz des Fahrzeugs verbunden. Danach kann eine Batterie, die mit dem Gegenstück, Art.-Nr.: 42040-700 (EC5-Kupplung) ausgestattet ist, ohne Werkzeug angeschlossen werden.</p> <ul style="list-style-type: none"> • Schnellanschluss für Batterien mit Batteriekabel, Art.-Nr.: 42040-700 • Batterie Ein-/Ausbau ohne Kurzschlussgefahr 	42040-800	19,90
	Batteriekabel mit EC5-Kupplung	<p>Das Batterie-Anschlusskabel (mit EC5-Kupplung) wird fest mit den 6 mm Ringkabelschuhen an der Batterie montiert. Ist das Fahrzeug mit dem Gegenstück, Art.-Nr.: 42040-800 (EC5-Stecker) ausgestattet, können die Batterie und das Bordnetz des Fahrzeugs kurzschlussfrei und werkzeuglos verbunden werden. Der Batterie Ein-/Ausbau wird damit deutlich vereinfacht.</p> <ul style="list-style-type: none"> • Leichter Batterieausbau für Batterieladung zu Hause, z.B. bei Stellplätzen ohne 220V-Anschluss • Batterie Ein/Ausbau ohne Kurzschlussgefahr • Einige Start-Booster am Markt sind direkt koppelbar 	42040-700	19,90
	LIN-Schalter für K 1600 B / K 1600 Grand America / K 1600 GT (-2016 / 2017-) / K 1600 GTL (-2016 / 2017-) / R 1200 R LC / R 1200 RS LC / R 1250 R / R 1250 RS / R 1250 RT	Mit unserem neu entwickelten und raffinierten LIN-Schalter können Sie bei der Montage jeglicher Art von Zusatzscheinwerfern, wie zum Beispiel Nebelscheinwerfer oder LED Scheinwerfer, auf einen zusätzlichen mechanischen Schalter verzichten. Damit ist nicht nur eine eventuelle Fehlerquelle ausgeschlossen, die Bedienung wird auch wesentlich komfortabler. Die Programmierung des LIN-Schalters: Einfach beim erstmaligen Betrieb die gewünschte Taste (zum Beispiel den Blinker aus Taster) zehn Sekunden drücken und schon wird durch längeres Betätigen dieses Schalters das Licht ein- und ausgeschaltet.	45030-000	129,90
	Startsystem-Set	Dieses System erleichtert den Zugang zur Batterie enorm und sorgt für mehr Sicherheit. Die Einbausteckdose wird an einer leicht zugänglichen Position am Fahrzeug befestigt und dauerhaft an der Batterie angeschlossen. Im Notfall, bei entladener Batterie, kann das Starthilfekabel zum Überbrücken dann an die Einbausteckdose angeschlossen und das Fahrzeug über eine externe Batterie gestartet werden. Umgekehrt, kann auch über dieses System Starthilfe geleistet werden. Das komplette Startsystem-Set besteht aus: Einbausteckdose und Starthilfekabel.	23940-100	39,90

Allgemeiner Hinweis: DIN- oder Zigaretten-Stecker/-Dose? Die BMW-Steckdose entspricht der allgemein üblichen Normsteckdose nach DIN ISO 4165. Mit Zigaretten-Steckdosen sind die im Auto üblichen Zigaretten-Anzünd-Steckdosen gemeint.



OPTIMATE-KABEL UND ZUBEHÖR

Optimate
cables

Optimate-Kabel und Zubehör sind Kabelsysteme und Lösungen, die speziell auf die Bedürfnisse am Motorrad entwickelt werden. Optimate-Cable ist ein geniales Stecksystem, das die Stromzufuhr an nahezu jeden Verbraucher erlaubt. Ob in den Tankrucksack, zum Anschluss von USB-Verbrauchern oder auch zur Batterie-Überwachung. Zudem sind die Stecker, Buchsen und Kupplungen kompakt, wassergeschützt und hoch belastbar.

Bestellhinweis: Das System ist in den meisten Fällen mehrteilig; Sie benötigen Step 01 Fahrzeugverbindungskabel; ggf. Step 02 Verlängerungskabel und zum Schluss Step 03 zum Anschluss an das gewünschte Gerät (Endverbraucherkabel).

Step 01: Fahrzeugverbindungskabel



Motorradstecker



Batterieanschlusskabel



Zigarettenanzünder-DIN-Kombistecker

Step 02: Verlängerungskabel



1in2-Verlängerung Batterieanschlusskabel



Tankrucksack Stromanschluss



Verlängerungskabel

Step 03: Endverbraucherkabel



Zigarettenanzünder-Buchse



Batterieklappen



Mini-USB Adapter



Batterie-Diagnose mit Taschenlampe

OPTIMATE MOTORRADSTECKER

Der wohl kompakteste DIN-Stecker.

- ▷ Sehr kompakte Bauweise
- ▷ Abgewinkelter Stecker für einen flachen Kabelabgang
- ▷ Kabellänge 15 cm mit Kupplung zum Optimate-Kabel-System

Im Bild evtl. dargestellte weitere Produkte gehören nicht zum Lieferumfang.

■ schwarz	Art.-Nr.: 45010-600	19,90
-----------	---------------------	-------



DIN- oder Zigaretten-Stecker/-Dose? Die BMW-Steckdose entspricht der allgemein üblichen Normsteckdose nach DIN ISO 4165. Mit Zigaretten-Steckdosen sind die im Auto üblichen Zigaretten-Anzündler-Steckdosen gemeint.

OPTIMATE ZIGARETTENANZÜNDER-DIN-KOMBISTECKER

Stecker mit Drehadapter, passt auf DIN- oder Zigarettenanzünder-Buchsen, mit 2-poligem SAE-Anschluss.

- ▷ Kabellänge 50 cm mit Kupplung zum Optimate-Kabel-System
- ▷ Inkl. Sicherung 8A

■ schwarz	Art.-Nr.: 45010-100	24,90
-----------	---------------------	-------

PASSENDE VERLÄNGERUNG

■ schwarz / 0,3m	Art.-Nr.: 45010-400	14,90
■ schwarz / 1,8m	Art.-Nr.: 45010-200	14,90



OPTIMATE ZIGARETTENANZÜNDER-BUCHSE

- ▷ Bis 10A belastbar
- ▷ Kabellänge 50 cm mit Kupplung zum Optimate-Kabel-System

Art.-Nr.: 45010-500	14,90
---------------------	-------





Passende Verlängerung 0,3 m

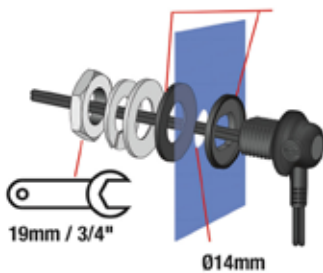

OPTIMATE BATTERIEANSCHLUSSKABEL

Hochwertige permanente Batterie-zuleitung mit Schnellkupplung mit witterungsgeschütztem Anschlussystem und Kabel.

- ▷ Kabellänge 50 cm mit Kupplung zum Optimate-Kabel-System
- ▷ Batterieanschluss M6
- ▷ Inkl. Sicherung 15A
- ▷ Bereits im Lieferumfang aller Optimate-Ladegeräte »Wunderlich-Edition« enthalten

■ schwarz	Art.-Nr.: 45010-000	14,90
-----------	---------------------	-------

PASSENDE VERLÄNGERUNG MIT KUPPLUNG ZUM OPTIMATE-KABEL-SYSTEM

■ schwarz / 0,3 m	Art.-Nr.: 45010-400	14,90
■ schwarz / 1,8 m	Art.-Nr.: 45010-200	14,90



OPTIMATE TANKRUCKSACK STROMANSCHLUSS

Ideal zur spritzwasserfesten Verkabelung von Tankrucksäcken, Taschen oder Hardcases.

- ▷ Leichter Einbau an allen Wunderlich-Tankrucksäcken und Taschen mit E-Connect (wasserabweisender Kabelzugang)
- ▷ Optimal auch für Koffer oder Topcases
- ▷ Außenanschluss abgewinkelt (liegt dadurch eng an der Tasche an)
- ▷ Speziell gefertigte Gummidichtung mit M14 Verschraubung
- ▷ Zweigeteiltes Kabelset mit Mini-Rundstecker und Kupplung zum Optimate-Kabel-System
- ▷ Kabellänge 30 cm mit beidseitigen Kupplungen zum Optimate-Kabel-System

Im Bild evtl. dargestellte weitere Produkte gehören nicht zum Lieferumfang.

■ schwarz	Art.-Nr.: 45010-700	19,90
-----------	---------------------	-------



OPTIMATE MINI-USB ADAPTER MIT BATTERIE-WÄCHTER UND -DIAGNOSE

- ▷ Schlanker Ladeadapter für alle USB-Verbraucher
- ▷ Batterie-Wächter: USB schaltet sich 3 Stunden nach dem Abstellen des Motors oder wenn der Ladezustand der Fahrzeugbatterie unter 50% liegt, ab
- ▷ Batterie-Diagnose: 3 LEDs zeigen alle 5 Sekunden den Ladezustand der Fahrzeugbatterie an (wenn kein USB-Verbraucher eingesteckt ist)
- ▷ 5V/2400mA Ausgangsleistung: Daher auch für alle leistungshungrigen Abnehmer, wie größere Smartphones, geeignet
- ▷ Wassergeschützte USB-Buchse: USB-Stecker wird abgedichtet, sobald er eingesteckt wird
- ▷ Direkt-Kupplung zum Optimate-Kabel-System
- ▷ Dicht-Kappe für USB-Buchse
- ▷ Kurzschluss-, Überhitzungs-, Überspannungsschutz

Im Bild evtl. dargestellte weitere Produkte gehören nicht zum Lieferumfang.

■ schwarz Art.-Nr.: 45010-800 24,90



OPTIMATE BATTERIE-DIAGNOSE MIT TASCHENLAMPE

- ▷ Batterie-Diagnose: Grüne LED zeigt an, dass die Fahrzeugladespannung 14V oder mehr beträgt. Rote LED zeigt an, dass die Batteriespannung unter 12,3V liegt
- ▷ Leuchtstarke LED-Lampe mit 6 LEDs
- ▷ Kupplung zum Optimate-Kabel-System
- ▷ 100 cm Kabellänge

■ schwarz Art.-Nr.: 45010-900 19,90



OPTIMATE DIN-MINI-ADAPTER »DUO-USB«

- ▷ Mini-USB Ladeadapter mit zwei USB-Buchsen
- ▷ Direktanschluss an BMW-DIN-Steckdose
- ▷ 5V/3300mA Ausgangsleistung: Daher auch für alle leistungshungrigen Abnehmer, wie größere Smartphones, geeignet.
- ▷ Batterie-Wächter: USB schaltet sich 3 Stunden nach dem Abstellen des Motors oder wenn der Ladezustand der Fahrzeugbatterie unter 50% liegt, ab
- ▷ Wassergeschützte USB-Buchse: USB-Stecker wird abgedichtet, sobald er eingesteckt wird
- ▷ Dicht-Kappe für USB-Buchse
- ▷ Kurzschluss-, Überhitzungs-, Überspannungsschutz

Im Bild evtl. dargestellte weitere Produkte gehören nicht zum Lieferumfang.

■ blau Art.-Nr.: 45010-802 29,90





BATTERY GUARD

- ▷ Ladezustand der Batterie schnell und einfach via Smartphone kontrollieren
- ▷ Inkl. kostenfreier Apple- oder Android-App
- ▷ Einfacher Anschluss mittels Ringösen an die Batterie
- ▷ Für 6 V, 12 V und 24 V Batterien verwendbar
- ▷ Reichweite ca. 6 Meter
- ▷ Vierfarbige, tachometerähnliche Anzeige
- ▷ Mittels einer App Kontrolle von bis zu 5 Batterien möglich

Im Bild evtl. dargestellte weitere Produkte gehören nicht zum Lieferumfang.

Art.-Nr.: 45070-000 29,90



BATTERIELADEGERÄT

- ▷ Zweistufiger Automatlader für Blei- und Gel-Batterien
- ▷ Vollisolierte Zangen für Auto- und Motorradbatterien
- ▷ Mittels Schnellkupplung kann ein Zigarettenanzünderstecker und DIN-Stecker (BMW-Steckdose) angeschlossen werden
- ▷ Zweifarbige LED-Anzeige für Ladung/Erhaltung
- ▷ Ladekapazität 750 mA
- ▷ Für alle original Batterien geeignet. Nicht für CAN-Bus geeignet

Art.-Nr.: 23990-000 39,90

PASSENDEN BATTERIEANSCHLUSSKABEL

Art.-Nr.: 24000-000 7,90



BATTERIE LADEGERÄT »OPTIMATE 4 LITHIUM«

- ▷ automatische Diagnose, Ladung, Wiederbelebung und Wartung
- ▷ Impulsladung für entladene/sulfatierte Batterien
- ▷ Bis zu vierfache Batterie-Lebensdauer
- ▷ Ein- und Ausgangskabel: je 2 Meter
- ▷ Wetterfestes Stand-Gehäuse mit zusätzlichem Wandhalter
- ▷ speziell für Lithium-Ionen Batterien

Art.-Nr.: 40950-000 119,90

BATTERIE LADEGERÄT »OPTIMATE 4 DUAL PROGRAM – CANBUS EDITION«

Das Multitalent für alle Bordnetze (normale und CanBus) und alle Batterien (außer Lithium-Batterien) bis 50 Ah.

- ▷ 9-stufiges Ladegerät zur Pflege der Motorrad-Batterie mit automatischen Programmen zur Diagnose, Rettung, Aufladung und Dauererhaltung.
- ▷ Mehrstufige, einzigartiger Zellspannungsausgleich für schnelle und vollständige Aufladung.
- ▷ Alle Informationen auf einen Blick: Stromeingang, Verpolungswarnung, Batteriezustand, Ladestrom und Ladeprogramm (Ladung oder Erhaltung) werden leicht verständlich per LEDs angezeigt.
- ▷ Fest programmierter Ladeplan aus mehrstufigem Batterietest, ggf. Impulsrettung (falls tiefenentladen), kontrollierte Ladung und anschließende Dauererhaltung.
- ▷ Vollautomatische CanBus-Steuerung:
Nach Anschluss des Ladegerätes an die BMW »weckt« dieses den CanBus. Ein Einschalten der Zündung ist nicht notwendig!
Nach erfolgtem Ladevorgang wird der CanBus nochmals getestet und das Optimate4 schaltet auf Dauererhaltung/Optimierung der Batterie.
- ▷ Spezialprogramm für die Batterie-Dauererhaltung mit extrem geringer Stromaufnahme (0,095 A) und einem ständigen Wechsel zwischen Test und Ladung der Batterie.
- ▷ Erhöhte Batterie-Lebensdauer von bis zu 400%.
- ▷ Rettet selbst stark tiefenentladene Batterie mit weniger als 0,5V Spannung in einem 48 Stunden Rettungszyklus in zwei Phasen (Rettung und Turbo-Rettung). Falls erfolglos, schaltet es sich danach automatisch ab.
- ▷ Leicht von CanBus auf normale Bordnetze umstellbar (Kurzanleitung auf der Rückseite des Ladegerätes).
- ▷ Direktanschluss an die Batterie oder an BMW-Steck-Dose bzw. jede andere DIN-Steckdose.

- ▷ Inclusive DIN-Stecker für die Bordsteckdose sowie Klemmensatz. Mit wasserfesten Schnellkupplungen zum Ladegerät (Optimate-Kupplungssystem).
- ▷ Wetterfestes Gehäuse (nach IP54)
- ▷ Kann auch an Wand oder Haken befestigt werden (vier integrierte Befestigungsbohrungen).
- ▷ Lange Netz- und Ladekabel (je ca. 2 Meter).
- ▷ Ladestrom (Hauptladung) 1,0 A bis 14,3 V Spannung erreicht sind.
- ▷ 3 Jahre Garantie.

Art.-Nr.: 20190-200

89,90



WUNDERLICH EDITION
FÜR CANBUS- & NORMALE BORDNETZE



Wetterfestes Gehäuse (nach IP54)

Kundenbewertung



Top Artikel! Anschließen und Fertig! Macht alles automatisch und selbstständig. Lange Zuleitung macht den Einsatz unproblematisch!

User Sven





WUNDERLICH BLINKERADAPTER

Die Adapter erlauben die Montage der gängigsten Zubehör-Blinker, die über einen Gewindestift befestigt werden, an der original BMW Blinkerbefestigung. Die Adapter sind auf der Innenseite ausgefräst, sodass die Befestigungsmutter der Blinker problemlos Platz findet. Befestigt wird der Adapter dann samt Blinker am original Befestigungspunkt.

- ▷ Aus dem Vollen gefräst
- ▷ Hochwertiges Aluminium
- ▷ Schwarz eloxiert
- ▷ Einfache Montage
- ▷ Satz für rechts und links
- ▷ Made in Germany
- ▷ 5 Jahre Garantie

Im Bild evtl. dargestellte weitere Produkte gehören nicht zum Lieferumfang.

R 1200 R LC / R 1200 RS LC / R 1250 R / R 1250 RS

■ schwarz / Satz	Art.-Nr.: 44960-002	39,90
------------------	---------------------	-------

BLINKERADAPTER FÜR KELLERMANN S BLINKER F 900 R / G 310 R / R 1200 R LC / R 1200 RS LC / R 1250 R / R 1250 RS / S 1000 R (2014-2017-) / S 1000 RR (2015-2018)

■ schwarz / Satz / ohne Abb.	Art.-Nr.: 36330-600	49,90
------------------------------	---------------------	-------



WUNDERLICH LENKERMITTELSTREBE

Hochwertige Lenkermittelstrebe aus eloxiertem Aluminium. Betonung des Offroad-Erscheinungsbilds und perfekte Basis zum Anbringen von Zubehör. Die Befestigung erfolgt mit elastischen Reduzierhülsen, so dass eine Entkopplung von Strebe und Lenker sichergestellt ist.

- ▷ Lenkermittelstrebe aus eloxiertem Aluminium
- ▷ Durchmesser 12 mm
- ▷ Dient als Basis für alle Arten von Zubehör wie GPS, Roadbook, Tripmaster, Handy, etc.
- ▷ Entkoppelte, vibrationsgedämpfte, sichere Befestigung
- ▷ Unterstreicht das offroadtypische Erscheinungsbild und wertet es auf
- ▷ Werkstoff: Aluminium, gedreht, gefräst, glasperlen-gestrahlt, eloxiert
- ▷ Aufnahme ist für alle gängigen Lenkerformen und -durchmesser sowie für konifizierte Lenker geeignet
- ▷ Lieferung mit allen erforderlichen Teilen
- ▷ Made in Germany
- ▷ 5 Jahre Garantie

Im Bild evtl. dargestellte weitere Produkte gehören nicht zum Lieferumfang.

FÜR ALLE GÄNGIGEN LENKERDURCHMESSER GEEIGNET BREITE 250 MM

■ silber	Art.-Nr.: 25031-011*	119,90
■ schwarz	Art.-Nr.: 25031-012*	119,90

BREITE 300 MM

■ silber	Art.-Nr.: 25031-001*	119,90
■ schwarz	Art.-Nr.: 25031-002*	119,90

*nur ohne Navi-Halter passend



»THROTTLE ROCKER«

- ▷ Ergonomische Ergänzung zum Gasgriff
- ▷ Gleichmäßige Kraftverteilung auf Handfläche und -ballen
- ▷ Beseitigt Gelenkschmerzen oder Verkrampfungen
- ▷ Besserer Halt
- ▷ Feinfühligere Gasdosierung
- ▷ Perfektes Halten der Geschwindigkeit
- ▷ Leichte Geschwindigkeits-Einstellung
- ▷ Bei Nichtgebrauch einfach wegklappbar
- ▷ Flexibler Spezialkunststoff
- ▷ Mit Gummi-Haftring für glatte Griffe

Im Bild evtl. dargestellte weitere Produkte gehören nicht zum Lieferumfang.

■ schwarz Art.-Nr.: 25020-000 9,90



Ergonomische
Handauflage



Sicheres Bremsen



Bequemes Gasgeben

WUNDERLICH BREMSHEBELFESTSTELLER

Verhindert das ungewollte Abbocken des Motorrades. Auch als Rollsicherung beim Fahrzeugtransport empfehlenswert.

Im Bild evtl. dargestellte weitere Produkte gehören nicht zum Lieferumfang.

■ blau Art.-Nr.: 25140-000 12,90





Abb.1 Der Ersatz für die wenig haltbare »Plastikmischung«



Abb.2

GRIFFGUMMIS

Mit diesen universell verwendbaren Griffgummis ersetzen Sie die verschlissenen oder unansehnlichen Original-Griffgummis an Ihrer BMW. Die Gummis sind einfach zu montieren, sie kommen in original BMW-Erstausrüster-Qualität und sorgen für neuen, angenehmen und griffigen Halt.

■ schwarz / Paar / Abb. 1	Art.-Nr.: 42110-100	39,90
■ schwarz / Paar / Abb. 2	Art.-Nr.: 42110-000	39,90

Kundenbewertung



Gute Qualität, entspricht dem Original.
User Wilhelm



GRIFFGUMMI »GRIP PUPPIES«

- ▷ Weicher, vibrationshemmender Griff-Überzug
- ▷ Entspanntes Greifen und Gasgeben durch größeren Griffumfang
- ▷ Reduziert Vibrationen
- ▷ Original-Griffe müssen nicht entfernt werden
- ▷ UV- und Hitzebeständig
- ▷ Mit und ohne Griffheizung verwendbar

■ schwarz / Paar	Art.-Nr.: 42320-000	24,90
------------------	---------------------	-------



ALLE PRODUKTINFOS AUF WUNDERLICH.DE

SPIEGEL »ERGO-SPORT«

- ▷ In Winkel und Länge stufenlos einstellbare Spiegel
- ▷ E-geprüft
- ▷ Armlänge um 75mm verstellbar, komplett einklappbar
- ▷ Eingearbeitete Rutschkupplung zwischen Gewinde und Spiegel
- ▷ Links und rechts passend

Im Bild evtl. dargestellte weitere Produkte gehören nicht zum Lieferumfang.

F 900 R / G 310 R / R 1200 R LC / R 1250 R

■ schwarz / Flash	Art.-Nr.: 23640-000	49,90
■ schwarz / Rund	Art.-Nr.: 23650-000	49,90



Winkelverstellung für noch bessere Sicht
(keine Längenverstellung)



Spiegel »FLASH«



Eingearbeitete Rutschkupplung

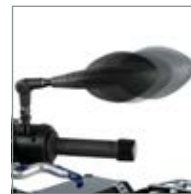

Längenverstellung
(nur Spiegel Flash)

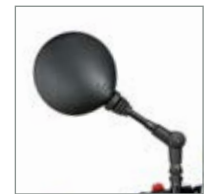

Spiegel rund

Kundenbewertung



Sie sehen nicht nur besser aus als die langweiligen runden Spiegel meiner BMW ADV, die vielfältigen Verstellmöglichkeiten sind wirklich genial und praktisch zugleich.

User ADV Rider

ALUMINIUM-SPIEGEL »NAKEDBIKE«

- ▷ Perfekte, erstklassige CNC-gefertigte Aluminium-Spiegel
- ▷ Jeder Spiegel kann individuell zusammengestellt und der Sicherheitsgewinn mit einem längeren Spiegelarm nochmals erhöht werden
- ▷ e-geprüft (keine Eintragung erforderlich)
- ▷ Es werden jeweils pro Spiegel ein Gehäuse, ein Arm sowie eine Spiegelarm-Befestigung (siehe nächste Seite) benötigt

Im Bild evtl. dargestellte weitere Produkte gehören nicht zum Lieferumfang.

SPIEGEL-GEHÄUSE

■ schwarz	Art.-Nr.: 39730-002	59,90
-----------	---------------------	-------





Asphärisch

Das asphärische Spiegelglas beseitigt den im Original oft großen toten Winkel. Zusätzlich ist das Glas mit einer Antirefleksions-Schicht versehen, die störende Licht- und Sonnenreflexionen minimiert und mit einer hellblauen Einfärbung für das exklusive Finish sorgt.



ALUMINIUM-SPIEGEL, ASPHÄRISCH

- ▷ Perfekte CNC-gefertigte Aluminium-Spiegel mit asphärischem, zweiflächigem Spiegelglas
- ▷ Bestmöglicher Rückblick über einen wesentlich größeren Bereich – ohne toten Winkel
- ▷ Jeder Spiegel kann individuell zusammengestellt werden
- ▷ e-geprüft, keine Eintragung erforderlich
- ▷ Es werden pro Spiegel ein Gehäuse, ein Arm sowie eine Spiegelarm-Befestigung benötigt

Im Bild evtl. dargestellte weitere Produkte gehören nicht zum Lieferumfang.

SPIEGEL-GEHÄUSE, ASPHÄRISCH

silber	Art.-Nr.: 36400-001	54,90
schwarz	Art.-Nr.: 36400-002	54,90
blau	Art.-Nr.: 36400-004	54,90

SPIEGELARM (STANDARD, LÄNGE 100 MM)*

silber	Art.-Nr.: 38370-031*	34,90
schwarz	Art.-Nr.: 38370-032*	34,90

SPIEGELARM (STANDARD, LÄNGE 125 MM)*

silber	Art.-Nr.: 38370-011*	34,90
schwarz	Art.-Nr.: 38370-012*	34,90
blau	Art.-Nr.: 38370-014*	34,90

SPIEGELARM (STANDARD, LÄNGE 150 MM)*

silber	Art.-Nr.: 38370-021*	34,90
schwarz	Art.-Nr.: 38370-022*	34,90
blau	Art.-Nr.: 38370-024*	34,90

SPIEGELARM-BEFESTIGUNG

Passen immer rechts oder links. Bitte je Spiegelarm ein Stück mitbestellen.

F 800 R, R 1200 R

Stück	Art.-Nr.: 38480-000	0,90
-------	---------------------	------

VENTILKAPPEN-SET

Ersetzt die schmucklosen Originalkappen. Eloxiertes Aluminium. Satz (2 Stück)

silber	Art.-Nr.: 23180-001	7,90
blau	Art.-Nr.: 23180-002	7,90
schwarz	Art.-Nr.: 23180-003	7,90
rot	Art.-Nr.: 23180-004	7,90



WINKELVENTIL

- ▷ Abgewinkelte Austausch-Ventile für ein leichtes Befüllen der Reifen
- ▷ Für alle Modelle mit schlauchlosen Speichenrädern (nicht für Reifendruck-Kontrollsystem)
- ▷ Eloxiertes, leichtes Aluminium

Im Bild evtl. dargestellte weitere Produkte gehören nicht zum Lieferumfang.

ALLE MODELLE MIT SPEICHENFELGEN (SCHLAUCHLOS)

silber	Art.-Nr.: 23190-000*	9,90
--------	----------------------	------

* Nicht für Fahrzeuge mit Reifendruck-Kontrollsystem



AUFSATZ-WINKELVENTIL

Aufschauben (nur bei der Reifenbefüllung) und einfach den Luftdruck prüfen! Rostsicheres Messing, inklusive Sicherheitsventil

Art.-Nr.: 20010-000	9,90
---------------------	------



ABUS BREMSSCHEIBENSCHLOSS

- ▷ Aus widerstandsfähigem und massiven Metall
- ▷ Bolzen aus gehärtetem Spezialstahl mit 5 mm Durchmesser
- ▷ Dichte Staubschutzkappe

schwarz	Art.-Nr.: 20150-000	39,90
---------	---------------------	-------





WUNDERLICH GURT BAND

Stabiles Gurtband mit Metallklemmschnalle für sicheren Halt und einfache Handhabung. Dehnen sich nicht und sind stufenlos einstellbar. Da behält alles seinen Platz und ist bestens gesichert! Lässt sich leicht kürzen.

Länge 200 cm / Breite 2 cm

■ schwarz / 200 cm Länge	Art.-Nr.: 25120-012	5,90
--------------------------	---------------------	------



WUNDERLICH GURT- UND HAKENÖSEN

Ein kleiner Helfer, der das Bepacken des Fahrzeugs zur reinen Freude werden lässt. Kann an beliebiger Schraube (bis M6) befestigt werden und gibt Gurten oder Haken sicheren Halt. So kann mit wenigen Mitteln z.B. auch auf der Sitzbank Gepäck befestigt werden. Schwarz eloxiertes Aluminium.

Im Bild evtl. dargestellte weitere Produkte gehören nicht zum Lieferumfang.

■ schwarz	Art.-Nr.: 25150-002	4,90
-----------	---------------------	------

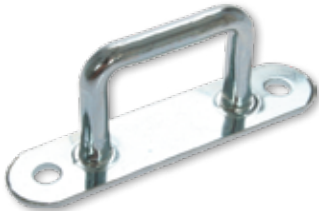

WUNDERLICH GEPÄCKÖSEN

Genial einfach und genial vielseitig. Jetzt kann auf jeden Koffer noch eins draufgesetzt werden. Ob Zusatzkanister oder Gepäck, es ist ohne teure Zusatzeinrichtung in Windeseile verfügbar, schnell befestigt und sicher untergebracht (wir empfehlen hierzu unsere Gurtbänder). Rostfrei verzinkt. Und damit der Koffer auch weiterhin wasserdicht ist, haben wir noch Gummidichtungen und Schrauben im Programm.

Im Bild evtl. dargestellte weitere Produkte gehören nicht zum Lieferumfang.

■ silber / Stück	Art.-Nr.: 25160-000	2,90
------------------	---------------------	------

PASSENDER DICHTRING INKL. SCHRAUBE UND MUTTER

Pro Öse werden zwei Dichtringe benötigt.

Stück	Art.-Nr.: 25160-100	0,90
-------	---------------------	------



KRAFTRAD-VERBANDTASCHE

Die Basis für lebensrettende Sofortmaßnahmen. Speziell auf das Motorrad zugeschnittene Verbandtasche mit dem notwendigsten Verbandmaterial sowie Schere, Rettungsdecke und einer Anleitung für »Erste Hilfe bei Unfällen«. Passt unter die Sitzbank oder ins Heckbürzel. Robuste Nylontasche im Format 20 x 3,5 cm. Entspricht DIN 13167.

■ rot	Art.-Nr.: 25070-000	14,90
-------	---------------------	-------

WUNDERLICH REFLEKTOR-AUFKLEBERSATZ

Diese hochwertige Kofferreflexfolie passt exakt an die Koffer. Dies bedeutet einen erheblichen Sicherheitsgewinn bei Nacht, die Sichtbarkeit steigt enorm und die tatsächliche Breite des Motorrads wird sofort erkennbar. Die Folie ist leicht aufzubringen, sie ist widerstandsfähig und alterungsbeständig.

Im Bild evtl. dargestellte weitere Produkte gehören nicht zum Lieferumfang.

K 1600 GT (-2016 / 2017-) / K 1600 GTL (-2016 / 2017-) / R 1200 RT LC / R 1250 RT

■ schwarz / Satz Art.-Nr.: 35550-000 39,90

R 1200 R LC / R 1200 RS LC / R 1250 R / R 1250 RS

■ schwarz / Satz Art.-Nr.: 25100-100 39,90



Kundenbewertung



Der Aufklebersatz macht einen hochwertigen Eindruck und ist sehr Passgenau. Leichte Anbringung und für mich ein absoluter Sicherheitsgewinn.

User Henry





WUNDERLICH LACK- UND TANKSCHUTZFOLIE »PREMIUMSHIELD«

Die unzerstörbare Haftfolie wurde ursprünglich zum Schutz von Flugzeug-Propellern entwickelt. Sie ist daher auch erste Wahl für den Werterhalt Ihrer BMW. Nahezu unsichtbarer Schutz vor Kratzern und Abnutzungen des Lackes. Konturgenauer Zuschnitt, extrem haftfähig und einfach aufzubringen. Lieferung zur Selbstmontage mit Reinigungsflüssigkeit, Rakel und Montageanleitung.

Hinweis: Für das Anbringen ist es notwendig, Erfahrung bei der Verarbeitung von Folien zu haben. Gegebenenfalls empfehlen wir, die Applikation durch einen Fachmann durchführen zu lassen.

Im Bild evtl. dargestellte weitere Produkte gehören nicht zum Lieferumfang.

Fahrzeug	Produkt	Farbe	Art.-Nr.	Preis
F 900 R	Komplettset	<input type="checkbox"/> transparent	33332-200	129,90
F 900 R	Tankset	<input type="checkbox"/> transparent	33332-300	69,90
K 1600 B / K 1600 GT (2017-) / K 1600 GTL (2017-)	Tankset	<input type="checkbox"/> transparent	41790-406	109,90
K 1600 B / K 1600 GTL (2017-)	Komplettset	<input type="checkbox"/> transparent	41790-306	199,90
K 1600 B / K 1600 Grand America	Kofferset	<input type="checkbox"/> transparent	42630-200	119,90
K 1600 GT (-2016 / 2017-)	Kofferset	<input type="checkbox"/> transparent	42630-000	119,90
K 1600 GT (-2016) / K 1600 GTL (-2016)	Tankset	<input type="checkbox"/> transparent	41790-106	109,90
K 1600 GT (2017-)	Komplettset	<input type="checkbox"/> transparent	41790-206	199,90
K 1600 GT (2017-) / K 1600 GTL (2017-) / R 1200 RT LC / R 1250 RT	Kofferset für Elegance-Koffer	<input type="checkbox"/> transparent	33321-100	69,90
K 1600 GTL (-2016 / 2017-)	Kofferset	<input type="checkbox"/> transparent	42630-100	119,90
R 1200 R LC	Kofferset	<input type="checkbox"/> transparent	33330-100	129,90
R 1200 R LC / R 1200 RS LC / R 1250 R / R 1250 RS	Kofferset	<input type="checkbox"/> transparent	33161-000	69,90
R 1200 R LC / R 1250 R	Tankset	<input type="checkbox"/> transparent	33160-100	69,90
R 1200 RS LC / R 1250 R / R 1250 RS	Kofferset	<input type="checkbox"/> transparent	33161-000	69,90
R 1200 RS LC / R 1250 RS	Tankset	<input type="checkbox"/> transparent	33160-200	69,90
R 1200 RT LC / R 1250 RT	Kofferset	<input type="checkbox"/> transparent	33321-000	69,90
R 1200 RT LC / R 1250 RT	Tankset	<input type="checkbox"/> transparent	33150-100	69,90
R 1200 RT LC (2014-) / R 1250 RT	Kofferset	<input type="checkbox"/> transparent	33321-000	69,90
R 1200 RT LC (2014-) / R 1250 RT	Tankset	<input type="checkbox"/> transparent	33150-100	69,90
R 1250 R	Komplettset	<input type="checkbox"/> transparent	33330-200	129,90
R 1250 RS	Komplettset	<input type="checkbox"/> transparent	33160-400	129,90
S 1000 R (2014-2017)	Tankset	<input type="checkbox"/> transparent	35981-100	69,90
S 1000 R (2014-2017)	Komplettset	<input type="checkbox"/> transparent	35981-000	129,90
S 1000 RR (2015-2016)	Tankset	<input type="checkbox"/> transparent	35970-000	69,90
S 1000 RR (2019-)	Tankset	<input type="checkbox"/> transparent	35970-010	69,90
S 1000 RR (2019-)	Komplettset	<input type="checkbox"/> transparent	35980-200	129,90



UNIVERSAL-FOLIE

Die unzerstörbare Haftfolie wurde ursprünglich zum Schutz von Flugzeug-Propellern entwickelt. Sie ist daher auch erste Wahl für den Werterhalt Ihrer BMW. Nahezu unsichtbarer Schutz vor Kratzern und Abnutzungen des Lackes. Extrem haftfähig und einfach aufzubringen. Lieferung zur Selbstmontage mit Reinigungsflüssigkeit und Montageanleitung. Universalstück 20cm x 30cm. Lieferung erfolgt ohne Rakel.

Im Bild evtl. dargestellte weitere Produkte gehören nicht zum Lieferumfang.

<input type="checkbox"/> transparent / 20 cm x 30 cm	Art.-Nr.: 28240-000	14,90
--	---------------------	-------



NOSTALGIC ART

Blechschilder

Sei es aufgrund der abgebildeten Marken und Produkte oder schlicht aufgrund eines schönen Motivs, Blechschilder haben die Sympathien auf ihrer Seite. Seit vielen Jahren sind Metallschilder beliebte Dekorationsobjekte und bieten eine ideale Möglichkeit, Geschmack und Persönlichkeit in die eigenen vier Wände zu bringen. Abgestimmt auf das jeweilige Motiv werden geeignete Bereiche auf mehreren Ebenen reliefartig hervorgehoben.

1 BMW »PARKING ONLY« 30 X 40 CM

Art.-Nr.: 25320-200 19,90

2 BMW »GARAGE« 30 X 40 CM

Art.-Nr.: 25320-202 19,90

3 BMW »PARKING ONLY« 15 X 20 CM

Art.-Nr.: 25320-700 9,90

Vorratsdose

Diese besonderen Vorratsdosen schaffen Platz und Ordnung im Regal und sind ein Blickfang. Durch die brillanten Farben kommen die beliebten Motive besonders gut zur Geltung. Das Format eignet sich ganz besonders für die Aufbewahrung von kleinen Lebensmitteln, wie z.B. Teebeuteln, Backzutaten oder Gewürzen. Es findet aber auch einfach jede Menge Krimskrams darin Platz. Der große Scharnierdeckel lässt sich bequem öffnen und schließen. Praktischerweise können mehrere Dosen einfach übereinander gestapelt werden. Die Dosen sind aus stabilem und sauberem Blech gefertigt. Die Deckel schließen fest, so dass Lebensmittel lange Zeit frisch bleiben.

4 BMW SERVICE

Art.-Nr.: 25320-400 14,90

Spardose

Format 10 x 13 cm, 11 Fassungsvermögen Robustes Stahlblech Schutzlackversiegelt

5 BMW SERVICE

Art.-Nr.: 25320-300 9,90

Tassen

Dürfen wir vorstellen: ihre neue Lieblingstasse! Ja, Tassen gibt es viele. Aber diese ist besonders. Das tolle Motiv fällt sofort auf – ständig wird man darauf angesprochen. Selbst die Innenseite passt farblich zum Design. Sie hat diese angenehme, leicht abgerundete Form und liegt einfach gut in der Hand.

6 BMW GARAGE

a) Keramik Art.-Nr.: 25320-500 9,90

b) Emaille Art.-Nr.: 25320-510 14,90

7 BMW DRIVERS ONLY

a) Keramik Art.-Nr.: 25320-520 9,90

b) Emaille Art.-Nr.: 25320-530 14,90

Wanduhr

Durch den Einsatz hochwertiger Materialien vereint unsere Wanduhr Design und Qualität. Im dezenten Rahmen kommen die beliebten Motive besonders gut zur Geltung. Die Wanduhr hat einen Durchmesser von 31 cm und ist 5,5 cm tief. Der klassische Metallrahmen und die stabile, gewölbte Glasfront machen die Uhr zu einem echten Designerstück. Je nach Motiv ist der Rahmen in Schwarz oder Silber lackiert. Ein batteriebetriebenes Quarzwerk sorgt für die akkurate Anzeige der Zeit.

8 BMW GARAGE

Art.-Nr.: 25320-100 39,90

9 BMW TACHOMETER

Art.-Nr.: 25320-102 39,90

Schlüsselanhänger

Schlüsselanhänger sind wahrlich nützliche Begleiter. Sie erleichtern das Auffinden des Schlüsselbundes in den Tiefen der eigenen Handtasche, sie verhindern Verwechslungen und helfen bei der Orientierung am Schlüsselring. Um den Widrigkeiten des Alltags zu widerstehen, sind unsere Schlüsselanhänger aus massivem Edelstahl gefertigt und rostfrei. Mit einer Größe von 4 cm Durchmesser sind die Anhänger klein genug für die Hostentasche und es bleibt doch genügend Platz für das schöne Motiv.

40 BMW TACHOMETER RUND

Art.-Nr.: 25320-600 4,90



Abb. 1



Abb. 2



Abb. 3



Abb. 4



Abb. 5



Abb. 6a



Abb. 6b



Abb. 7a



Abb. 7b



Abb. 8



Abb. 9



Abb. 10

GARANTIE
5
JAHRE

WUNDERLICH GETRÄNKEHALTER »VARIO«

- ▷ Verstellbarer Getränkehalter für fast alle Dosen/Flaschen (52 bis 67 mm Durchmesser)
- ▷ Kann an alle Rundrohre (20 bis 28,5 mm) montiert werden
- ▷ Satz bestehend aus: Getränkehalter verstellbar, beschichtete Aufnahme, Getränkehalter und Befestigungs-Schelle

Im Bild evtl. dargestellte weitere Produkte gehören nicht zum Lieferumfang.

■ schwarz Art.-Nr.: 43581-002 69,90



ALLE PRODUKTINFOS AUF WUNDERLICH.DE

MADE BY
WUNDERLICHMADE IN
GERMANY

WUNDERLICH KENNZEICHENHALTER

Kennzeichenmontage ohne Löcher und hässliche Schrauben – einmal montiert, nimmt dieser Kennzeichenhalter das EU-Kennzeichen ohne weitere Schraubarbeiten auf. Das verhindert nicht nur hässliche Schraubenköpfe oder Abdeckkappen, das Nummernschild wird auch gleichzeitig verstärkt und reißt nicht mehr ein. Durch mehrere Klemmen wird das Schild sicher gehalten und ein Verlust ist ausgeschlossen. Mit Wunderlich-Schriftzug und Logo. H/B: 20cm/18cm

Im Bild evtl. dargestellte weitere Produkte gehören nicht zum Lieferumfang.

■ schwarz Art.-Nr.: 43886-000 19,90



WUNDERLICH SCHLÜSSELMÄPPCHEN MIT RFID-BLOCKER

Unser Schlüsselmäppchen mit RFID Blocker haben wir so effektiv abgeschirmt, dass weder Funkwellen ein- noch herausdringen können. Damit bleibt der Keyless Go Schlüssel unangreifbar, so lange er im verschlossenen, komplett abgeschirmten Etui sorgfältig aufbewahrt wird. Dies ist eine einfache und zugleich wirkungsvolle Methode, dem Diebstahl des eigenen Motorrads vorzubeugen.

- ▷ Schirmt das Signal des Keyless Go Schlüssels wirkungsvoll ab und verhindert so das »Anzapfen« des Schlüsselsignals und das »Knacken« des Zugangssystems durch unberechtigte Personen
- ▷ sorgfältige Täschnerarbeit, UV-stabil, bleicht nicht aus
- ▷ Variante Carbon: Wasserabweisende Kombination aus echtem Carbon mit eingearbeiteter Abschirmung und Fluorcarbon-imprägniertes Cordura® 1000 Gewebe für die Verschlusslasche
- ▷ Variante Schwarz: Wasserabweisendes, Fluorcarbon-imprägniertes Cordura® 1000 Gewebe mit eingearbeiteter Abschirmung
- ▷ Made in Europe
- ▷ 5 Jahre Garantie

Im Bild evtl. dargestellte weitere Produkte gehören nicht zum Lieferumfang.

■ Carbon / Stück	Art.-Nr.: 44115-920	39,90
■ schwarz / Stück	Art.-Nr.: 44115-922	39,90



Version Carbon



Version schwarz



WUNDERLICH SCHLÜSSELMÄPPCHEN

Edle Hülle für den Schlüssel zum (Motorrad-) Glück.

- ▷ Konturgenau gearbeitet – schmiegt sich um den Schlüssel wie eine zweite Haut
- ▷ Schützt vor Beschädigungen und Fehlbedienungen
- ▷ Taster sind Dank Ausschnitten vor Fehlbedienung geschützt und dennoch leicht bedienbar
- ▷ Mit Ausstanzungen für den Schlüsselring
- ▷ Umschließt den Schlüssel fest dank eingearbeiteten Gummizug
- ▷ Schlüssel muss nicht aus der Hülle genommen werden, um z.B. die Koffer abzunehmen (Einfach Druckknopf öffnen und Auslöser für den Schlüssel drücken. Der Schlüssel kann ungehindert aufspringen)
- ▷ Gefertigt aus pflanzlich gegerbtem Rindsleder
- ▷ Made in Europe
- ▷ 5 Jahre Garantie

Im Bild evtl. dargestellte weitere Produkte gehören nicht zum Lieferumfang.

SCHLÜSSELMÄPPCHEN FÜR KEYLESS RIDE SCHLÜSSEL

■ braun	Art.-Nr.: 44115-900	29,90
■ schwarz	Art.-Nr.: 44115-902	29,90

SCHLÜSSELMÄPPCHEN FÜR STANDARD SCHLÜSSEL

■ braun	Art.-Nr.: 44115-910	29,90
■ schwarz	Art.-Nr.: 44115-912	29,90



Schlüsselmäppchen für Keyless Ride Schlüssel



Schlüsselmäppchen für Standard Schlüssel





Helmtrageriemen für Doppel-D-Ring



WUNDERLICH HELMTRAGERIEMEN

Version Ratschenverschluss: Dieser praktische Begleiter passt zu allen Helmen mit einem Ratschenverschluss (Micro-Metric), Nexus-Clip: Der Trageriemen wird entweder mit dem vorhandenen Ratschenverschluss verbunden oder einfach auf den nahen Helmclip aufgesteckt.

- ▷ Wird an der Helmklammer befestigt
- ▷ Hände bleiben frei
- ▷ Sie müssen den Helm nicht ablegen
- ▷ Bandmaterial: Polyester
- ▷ Polstermaterial für die Schulter: Netzfutter
- ▷ Farbe: schwarz

Im Bild evtl. dargestellte weitere Produkte gehören nicht zum Lieferumfang.

■ schwarz / für Ratschenverschluss Art.-Nr.: 44320-700 19,90

Version Doppel-D-Ring: Dieser Helmtrageriemen passt zu allen Helmen mit einem Doppel-D-Ring-Verschluss: Der Trageriemen wird einfach mit dem Doppel-D-Ring Verschluss verbunden.

- ▷ Wird am Doppel-D-Ring-Verschluss befestigt
- ▷ Hände bleiben frei
- ▷ Sie müssen den Helm nicht ablegen
- ▷ Bandmaterial: Polyester
- ▷ Polstermaterial für die Schulter: Netzfutter
- ▷ Farbe: schwarz

Im Bild evtl. dargestellte weitere Produkte gehören nicht zum Lieferumfang.

■ schwarz / für Doppel-D-Ring Art.-Nr.: 44320-710 19,90



Helmtrageriemen für Ratschenverschluss



WUNDERLICH SPORTRUCKSACK »MOVE« INKL. TRINKSYSTEM

DIE FAKTEN DES RUCKSACKS:

- ▷ Leichtes, aber robustes Material: Polyester 420d & Ripstop
- ▷ Maße ca. B 25 x H 47 x T 9,5 cm
- ▷ Lieferbar in den Farben Marine oder Schwarz
- ▷ Universell einsetzbar
- ▷ Breite, bequeme und verstellbare Tragegurte
- ▷ Verstellbarer Hüftgurt für guten und flatterfreien, sicheren Sitz
- ▷ Große Zipper auch mit Handschuhen bedienbar
- ▷ Praktische Trageschlaufe
- ▷ Ergonomische, durchlüftete Rückenseite für hohen Tragekomfort

DIE FAKTEN DES TRINKSYSTEMS:

- ▷ Leichtes, aber robustes Material: lebensmittelechtes PEVA & TPU
- ▷ Maße ca. B 17,5 x H 39 cm
- ▷ Universell einsetzbar
- ▷ Fassungsvermögen: 2 Liter
- ▷ Flexibler Schlauch mit Beißventil
- ▷ Alle Komponenten gut zu Reinigen
- ▷ Großer Verschluss für einfaches Füllen und Leeren
- ▷ Praktische Ösen zum Aufhängen
- ▷ Kann bei Bedarf auch einzeln nachgekauft werden

Im Bild evtl. dargestellte weitere Produkte gehören nicht zum Lieferumfang.

SPORTRUCKSACK »MOVE« INKL. TRINKSYSTEM

■ schwarz	Art.-Nr.: 20862-202	49,90
■ Marine	Art.-Nr.: 20862-203	49,90

TRINKSYSTEM FÜR SPORTRUCKSACK »MOVE«

Art.-Nr.: 20862-100	19,90
---------------------	-------



Kundenbewertung



Ich nutze diesen Rucksack in erster Linie für Offroad-Ausflüge mit dem Motorrad, aber auch wenn ich mit dem Mountainbike unterwegs bin. Der Rucksack ist ultraleicht und man bemerkt ihn während dem Fahren zu keiner Zeit. Er hat mich noch in keiner Situation gestört. Die Größe ist perfekt - man kann die Trinkblase komplett befüllen und hat immer noch Platz für Kleinigkeiten. Schlüssel, Handy oder sogar ein Regenjäckchen. Der Trinkschlauch verläuft optimal an einem der Träger entlang (die Seite kann man sich aussuchen), verschiebt sich nicht und ist stets griffbereit. Noch dazu ist er extrem robust, denn selbst wenn man auf den Rucksack stürzt, bleibt die Trinkblase unbeschädigt und es läuft nichts aus. Ich habe ihn in grau und kann ihn bei sportlichen Ausflügen und bei warmem Wetter nicht mehr wegdenken!

User Daniela



NEU!

MADE BY
WUNDERLICHMADE IN
GERMANY

WUNDERLICH FUNKTIONSUNTERWÄSCHE »M-FLEECE« – WINTER

Die wichtigste Eigenschaft unserer Unterbekleidung ist, stets für angenehme und ausgeglichene Umgebungsbedingungen auf der Haut und unter der Kombi zu sorgen. Damit nimmt sie wesentlichen Einfluss auf die Körpertemperatur und das Wohlbefinden und stellt sicher, dass der Träger weder schwitzt noch friert. Erreicht wird dies durch die Verwendung technischer Fasern, die besondere, positive Eigenschaften aufweisen: Sie dürfen Körperfeuchtigkeit weder aufnehmen noch speichern, sondern sie muss diese weg vom Körper führen. Das Gewebe und die Haut bleiben damit angenehm trocken und sorgen für ein wohliges Körperklima.

- ▷ Atmungsaktiv, sorgt beim Motorradfahren im Winter für ausgeglichene, angenehm warme Körpertemperatur und -klima und erhält das körperliche Leistungsvermögen und die Kondition
- ▷ Gewährleistet effiziente Feuchtetransport weg vom Körper
- ▷ Isoliert und wärmt - auch im feuchten Zustand
- ▷ Trocknet nach dem Tragen oder dem Waschen sehr schnell
- ▷ Geruchshemmend ausgerüstet
- ▷ Reißfest und strapazierfähig
- ▷ Formstabil
- ▷ Flatlocknähte sorgen für komfortable Bewegungsfreiheit und vermeiden Druckstellen auch in einer engen Kombi
- ▷ Hochwertige Verarbeitung mit verlängertem „Rücken“ doppelte Bündchen
- ▷ Halsausschnitt des Shirts ist zum Schutz der empfindlichen Halspartie höher ausgeführt und mit einem Reißverschluss ausgestattet
- ▷ Öko-Tex Standard 100
- ▷ Gewebe: M-Fleece (100% Polyester)
- ▷ Made in Germany

Im Bild evtl. dargestellte weitere Produkte gehören nicht zum Lieferumfang.

FUNKTIONSSHIRT »M-FLEECE« LANGARM

■ schwarz / lang XS	Art.-Nr.: 43247-002	59,90
■ schwarz / lang S	Art.-Nr.: 43247-012	59,90
■ schwarz / lang M	Art.-Nr.: 43247-022	59,90
■ schwarz / lang L	Art.-Nr.: 43247-032	59,90
■ schwarz / lang XL	Art.-Nr.: 43247-042	59,90
■ schwarz / lang XXL	Art.-Nr.: 43247-052	59,90
■ schwarz / lang 3XL	Art.-Nr.: 43247-062	59,90
■ schwarz / lang 4XL	Art.-Nr.: 43247-072	59,90

FUNKTIONSUNTERHOSE »M-FLEECE«

■ schwarz / lang XS	Art.-Nr.: 43248-002	49,90
■ schwarz / lang S	Art.-Nr.: 43248-012	49,90
■ schwarz / lang M	Art.-Nr.: 43248-022	49,90
■ schwarz / lang L	Art.-Nr.: 43248-032	49,90
■ schwarz / lang XL	Art.-Nr.: 43248-042	49,90
■ schwarz / lang XXL	Art.-Nr.: 43248-052	49,90
■ schwarz / lang 3XL	Art.-Nr.: 43248-062	49,90
■ schwarz / lang 4XL	Art.-Nr.: 43248-072	49,90



WUNDERLICH FUNKTIONSUNTERWÄSCHE »PAD BREEZE« – SOMMER

Die wichtigste Eigenschaft von Funktionswäsche ist es, für angenehme und ausgeglichene Umgebungsbedingungen zu sorgen. Damit nimmt sie wesentlichen Einfluss auf die Körpertemperatur und stellt sicher, dass der Träger weder schwitzt noch friert. Erreicht wird dies durch die Verwendung technischer Fasern, die besondere, positive Eigenschaften aufweisen: Sie dürfen Körperfeuchtigkeit weder aufnehmen noch speichern, sondern sie müssen diese weg vom Körper führen. Das Gewebe und die Haut bleiben damit angenehm trocken. Die Funktionswäsche wirkt wie eine ausgleichende Schicht auf der Haut.

- ▷ Sorgt beim Motorradfahren für ausgeglichene, angenehme Körpertemperatur und -klima und erhält das körperliche Leistungsvermögen
- ▷ Gewährleistet effiziente Feuchtetransport weg vom Körper
- ▷ Isoliert – auch im feuchten Zustand
- ▷ Trocknet nach dem Tragen oder dem Waschen sehr schnell
- ▷ Geruchshemmend ausgerüstet
- ▷ Reißfest und strapazierfähig
- ▷ Formstabil
- ▷ Flatlocknähte sorgen für komfortable Bewegungsfreiheit und vermeiden Druckstellen - auch in einer engen Kombi
- ▷ Hochwertige Verarbeitung mit doppelte Bündchen
- ▷ Gewebe: Nilit® Breeze Faser (91 % Polyamid, 9 % Elastan)
- ▷ Made in Germany

Im Bild evtl. dargestellte weitere Produkte gehören nicht zum Lieferumfang.

FUNKTIONSSHIRT »PAD BREEZE« KURZARM

■ schwarz / lang XS	Art.-Nr.: 43244-002	59,90
■ schwarz / lang S	Art.-Nr.: 43244-012	59,90
■ schwarz / lang M	Art.-Nr.: 43244-022	59,90
■ schwarz / lang L	Art.-Nr.: 43244-032	59,90
■ schwarz / lang XL	Art.-Nr.: 43244-042	59,90
■ schwarz / lang XXL	Art.-Nr.: 43244-052	59,90
■ schwarz / lang 3XL	Art.-Nr.: 43244-062	59,90
■ schwarz / lang 4XL	Art.-Nr.: 43244-072	59,90

FUNKTIONSSHIRT »PAD BREEZE« LANGARM

■ schwarz / lang XS	Art.-Nr.: 43245-002	69,90
■ schwarz / lang S	Art.-Nr.: 43245-012	69,90
■ schwarz / lang M	Art.-Nr.: 43245-022	69,90
■ schwarz / lang L	Art.-Nr.: 43245-032	69,90
■ schwarz / lang XL	Art.-Nr.: 43245-042	69,90
■ schwarz / lang XXL	Art.-Nr.: 43245-052	69,90
■ schwarz / lang 3XL	Art.-Nr.: 43245-062	69,90
■ schwarz / lang 4XL	Art.-Nr.: 43245-072	69,90

FUNKTIONSUNTERHOSE »PAD BREEZE«

■ schwarz / lang XS	Art.-Nr.: 43246-002	59,90
■ schwarz / lang S	Art.-Nr.: 43246-012	59,90
■ schwarz / lang M	Art.-Nr.: 43246-022	59,90
■ schwarz / lang L	Art.-Nr.: 43246-032	59,90
■ schwarz / lang XL	Art.-Nr.: 43246-042	59,90
■ schwarz / lang XXL	Art.-Nr.: 43246-052	59,90
■ schwarz / lang 3XL	Art.-Nr.: 43246-062	59,90
■ schwarz / lang 4XL	Art.-Nr.: 43246-072	59,90

NEU!



Wunderlich®
complete your BMW.



WUNDERLICH WINTER-MÜTZE

Wie sieht eine Mütze von Wunderlich aus? So! Zeitlos und so funktional, dass sie auf jeden Kopf passt! Schön warm. Pflegeleicht. Ohne Firlefanz.

- ▷ Material: 100% Polyacryl, schwarz
- ▷ Hochwertige Bestickung mit dem Wunderlich-Logo
- ▷ Universalgröße
- ▷ Pflegehinweis: Bei 30 °C waschbar

Im Bild evtl. dargestellte weitere Produkte gehören nicht zum Lieferumfang.

■ schwarz	Art.-Nr.: 25254-000	19,90
-----------	---------------------	-------



WUNDERLICH MULTIFUNKTIONSTUCH

Statt einer sich permanent verdrehenden Sturmhaube kann dieses Tuch ohne Helm als Halstuch getragen werden, ist für den Helm schnell hochgezogen und schützt den Hals perfekt. Nahtloser Übergang zur Jacke. Auch perfekt als Kopfbedeckung, Mützensersatz, Gesichtsmaske, etc. Ein unverzichtbarer Begleiter, der sich problemlos anpasst. Und weil bei uns keiner mehr auf dieses geniale Teil verzichten möchte, haben wir eine eigene Kollektion aufgelegt.

Im Bild evtl. dargestellte weitere Produkte gehören nicht zum Lieferumfang.

■ schwarz	Art.-Nr.: 25250-102	9,90
-----------	---------------------	------

SCOTT

**SCOTT-PRODUKTE FINDEN SIE
IN UNSEREM ONLINE-SHOP.**



KLEIDERBÜGEL »HEAVY DUTY«

Der stärkste Kleiderbügel der Welt – ja den gibt's bei uns – Made in USA! Mal ehrlich, wie viele Kleiderbügel sind uns schon zerbrochen, wenn wir nur die Motorradjacke aufgehängt haben? Unser Kleiderbügel hier, der ist eine ganz andere Nummer. Er ist in jeder Hinsicht großzügig dimensioniert: 63 kg Tragkraft – bei 400 g Eigengewicht – das spezielle Doppel-T-Profil reicht ganz sicher für die lederne Protektorenkombi oder den Textilanzug. Die Bügelbreite liegt bei 47 cm und die Auflageflächen sind mit so breit bemessen, dass sich die Last der Kombi großflächig auf dem Bügel verteilt, ohne sie auszubeulen. Die praktischen Haken nehmen Handschuhe, Nierengurt oder Buff gleich mit auf und Hosen mit Protektoren können für sich ebenso leicht wie sicher aufgehängt werden.

Im Bild evtl. dargestellte weitere Produkte gehören nicht zum Lieferumfang!

■ schwarz Art.-Nr.: 42321-000 19,90

NEU!



HEIZWESTE E-VEST

Diese geniale Heizweste lässt sich unter allen Kleidungsstücken tragen und ist der ideale, unkomplizierte Wärmespender nicht nur für Winterfahrer. Dank der Qualität der Materialien und des Designs kann sie auch als »normale« Weste getragen werden.

- ▷ Umfang mittels zweier seitlicher Reißverschlüsse einstellbar
- ▷ Wetterbeständig
- ▷ Wirksame Windstopper-Membran und angenehmes Netzfutter
- ▷ Flexible, sehr dünne, nicht aufragende Heizelemente mit unsichtbaren Kreisläufen
- ▷ Heizzonen perfekt positioniert für eine angenehme Temperatur
- ▷ Praktische Einknopfbedienung und Regulierung »easy touch«
- ▷ Problemlos bedienbar mit dicken Handschuhen
- ▷ Leichte Technologie
- ▷ Integrierter schnell aufladbarer Lithium-Ionen-Akku in kleiner Innentasche
- ▷ Durchschnittliche Laufzeit ohne Ladung während der Fahrt: HIGH bis 3,5 Std. / MED bis 6,5 Std. / LOW bis 7 Std.
- ▷ Kann natürlich auch während der Fahrt via Bordsteckdose aufgeladen werden
- ▷ Akku und Ladegerät sind im Lieferumfang enthalten, jedoch auch separat erhältlich

Im Bild evtl. dargestellte weitere Produkte gehören nicht zum Lieferumfang.

HEIZWESTE E-VEST

■ schwarz / XXS/XS	Art.-Nr.: 42790-300	219,00
■ schwarz / S/M	Art.-Nr.: 42790-301	219,00
■ schwarz / L/XL	Art.-Nr.: 42790-302	219,00
■ schwarz / XXL/XXXL	Art.-Nr.: 42790-303	219,00

PASSENDER AKKU

Art.-Nr.: 42790-304 36,90

LADEGERÄT

Art.-Nr.: 42790-305 29,90



Passender Akku



Ladegerät



NEU!



Tasche für den Zusatzakku

BEHEIZBARER NIERENGURT

Bequemer Nierengurt mit aktiven Heizelementen, die mit einem handelsüblichen Zusatzakku via USB betrieben werden und je nach Kapazität über mehrere Stunden für wohlige Wärme an den Lenden sorgen.

- ▷ Außen aus Oxford-Polyamid mit hoher Reißfestigkeit
- ▷ Innen in Aero-3D-Netz zur gleichmäßigen Verteilung der Wärme
- ▷ Ergonomische Lendenunterstützung
- ▷ Robuste, abnehmbare Einsätze für den Rückenbereich
- ▷ Elastische Regulierung an den Seiten je nach gewünschtem Halt
- ▷ Elastischer, einstellbarer Klettverschluss
- ▷ Starttaste On/Off
- ▷ Stromversorgung mittels USB-Zusatzakku (nicht in der Lieferung enthalten) mit einer Mindestkapazität von 5000 mAh (5V/2A) – siehe Wunderlich PowerBank 10.000 mAh, Art.-Nr.: 46000-000 in der Rubrik »Extras«
- ▷ Integrierte Tasche für den Zusatzakku
- ▷ Heizdauer je nach Akkukapazität (ca. 2h mit 5000mAh)

Im Bild evtl. dargestellte weitere Produkte gehören nicht zum Lieferumfang.

■ schwarz	Art.-Nr.: 46000-002	59,90
-----------	---------------------	-------



NEU!



Tasche für den Zusatzakku

BEHEIZBARES SITZPAD »COOLWARM«

Bequemes Sitzpad mit aktiven Heizelementen, die mit einem handelsüblichen Zusatzakku via USB betrieben werden und je nach Kapazität über mehrere Stunden für wohlige Wärme am Gesäß sorgen.

- ▷ Schnell montierbare, universelle Sitzauflage mit Heizelementen
- ▷ Außen aus Oxford-Polyamid mit hoher Reißfestigkeit
- ▷ Innenliegende Membran für 100%ige Wasserundurchlässigkeit
- ▷ Polsterung aus Gittergewebe »Aero 3D« um die Wärme gleichmäßig zu verteilen
- ▷ Starttaste On/Off
- ▷ Stromversorgung mittels USB-Zusatzakku (nicht in der Lieferung enthalten) mit einer Mindestkapazität von 5000 mAh (5V/2A) – siehe Wunderlich PowerBank 10.000 mAh, Art.-Nr.: 46000-000 in der Rubrik »Extras«
- ▷ Integrierte Tasche für den Zusatzakku
- ▷ Heizdauer je nach Akkukapazität (ca. 2h mit 5000mAh)
- ▷ Material: 100% Polyester

Im Bild evtl. dargestellte weitere Produkte gehören nicht zum Lieferumfang.

■ schwarz	Art.-Nr.: 25220-200	59,90
-----------	---------------------	-------

BEHEIZBARER NACKENWÄRMER »NECKWARM«

Nackenwärmer aus Fleece, mit Heizsystem im Halsbereich, die mit einem handelsüblichen Zusatzakku via USB betrieben werden und je nach Kapazität über mehrere Stunden für wohlige Wärme im Halsbereich sorgen.

- ▷ Nackenwärmer aus Vlies, mit Heizsystem im Halsbereich
- ▷ Starttaste On/Off
- ▷ Stromversorgung mittels USB-Zusatzakku (nicht in der Lieferung enthalten) mit einer Mindestkapazität von 5000 mAh (5V/2A) – siehe Wunderlich PowerBank 10.000 mAh, Art.-Nr.: 46000-000 in der Rubrik »Extras«
- ▷ Integrierte Tasche für den Zusatzakku
- ▷ Heizdauer je nach Akkukapazität (ca. 2h mit 5000mAh)
- ▷ 100% Polyester

Im Bild evtl. dargestellte weitere Produkte gehören nicht zum Lieferumfang.

■ schwarz	Art.-Nr.: 46010-002	49,90
-----------	---------------------	-------

NEU!



Tasche für den Zusatzakku

WARNWESTE TUCANO URBANO »NANO FLEX GILET«

Warnweste mit geringem Platzbedarf beim Verstauen.

- ▷ V-Ausschnitt
- ▷ Außenmaterial aus atmungsaktivem Polyester, Neongelb nach EN 20471:2013
- ▷ Silbergraue Gewebe-Reflektionseinsätze
- ▷ Futter aus Polyesternetz
- ▷ Dehnbarer Seiteneinsatz für einen hohen Tragekomfort
- ▷ Einsätze aus Netzgewebe Aero 3D am Rücken vermeiden ein Flattern während der Fahrt
- ▷ 1x Außentasche mit Reißverschluss
- ▷ Platzsparende Stoffbeutel zum Aufbewahren
- ▷ 100% Polyester

Im Bild evtl. dargestellte weitere Produkte gehören nicht zum Lieferumfang.

■ S/M / Neongelb	Art.-Nr.: 46004-019	39,90
■ L/XL / Neongelb	Art.-Nr.: 46004-029	39,90
■ XXL/XXXL / Neongelb	Art.-Nr.: 46004-039	39,90
■ XXXL/XXXXXL / Neongelb	Art.-Nr.: 46004-049	39,90

NEU!





WUNDERLICH MOTOTEPPICH

Schöner parken: Großzügig geschnittener, edler MotoTeppich im Wunderlich Design. Maße: 95 x 270 cm

Im Bild evtl. dargestellte weitere Produkte gehören nicht zum Lieferumfang.

■ schwarz / Stück	Art.-Nr.: 44010-200	219,00
-------------------	---------------------	--------



WUNDERLICH SCHLÜSSELANHÄNGER

- ▷ Handlich, leicht und ideal nicht nur für Ihren Motorradschlüssel
- ▷ Material: Stoff gekettelt und bestickt
- ▷ Format: 124 mm x 30 mm

Im Bild evtl. dargestellte weitere Produkte gehören nicht zum Lieferumfang!

■ schwarz	Art.-Nr.: 25270-002	2,90
-----------	---------------------	------



AUFKLEBER »BIKER ON BOARD«

Viele sind Motorradfahrer aus Überzeugung. Für den Weg zur Arbeit oder die Ausfahrt/den Urlaub mit der Familie oder bei widrigen Wetterbedingungen ist der Umstieg auf das Auto oft unumgänglich. Dabei ist aber nicht nur das Baby »on Board«, auch Sie sind es und signalisieren Ihre Verbindung zum Motorrad. »Von Bikern für Biker«.

Stück	Art.-Nr.: 25300-000	2,90
-------	---------------------	------

WUNDERLICH HAUPTSTÄNDERQUERSTREBE SCHUTZAUFKLEBER

Schutzaufkleber für die Hauptständerquerstrebe aus hochwertiger, sehr stabiler und alterungsbeständiger Folie. Sieht nicht nur gut aus, sondern schützt auch vor Steinschlag und anderen Einwirkungen. Einfache Aufbringung, große Wirkung. Maße: 210x55mm. Made in Germany.

Im Bild evtl. dargestellte weitere Produkte gehören nicht zum Lieferumfang.

■ schwarz	Art.-Nr.: 44731-002	4,90
-----------	---------------------	------

Kundenbewertung



Heute habe ich den Schutzaufkleber am Hauptständer geklebt. Perfekt Verarbeitung. Der Schutzaufkleber lässt sich super anbringen. Auch das Material verspricht guten Schutz.

User Olaf



WUNDERLICH AUFKLEBER

Hochwertiger, präzise geplotteter, UV-beständiger Folienschnitt-Aufkleber, zum leichten Anbringen und Ausrichten auf Trägerfolie geliefert.

Im Bild evtl. dargestellte weitere Produkte gehören nicht zum Lieferumfang!

■ blau / 150 mm	Art.-Nr.: 40914-004	1,90
■ blau / 250 mm	Art.-Nr.: 40914-104	2,90
■ blau / 350 mm	Art.-Nr.: 40914-204	3,90
■ schwarz / 150 mm	Art.-Nr.: 40914-002	1,90
■ schwarz / 250 mm	Art.-Nr.: 40914-102	2,90
■ schwarz / 350 mm	Art.-Nr.: 40914-202	3,90
■ silber / 150 mm	Art.-Nr.: 40914-001	1,90
■ silber / 250 mm	Art.-Nr.: 40914-101	2,90
■ silber / 350 mm	Art.-Nr.: 40914-201	3,90
□ weiß / 150 mm	Art.-Nr.: 40914-000	1,90
□ weiß / 250 mm	Art.-Nr.: 40914-100	2,90
□ weiß / 350 mm	Art.-Nr.: 40914-200	3,90



WUNDERLICH AUFKLEBER

Diese Sticker sind alles andere als flach. Unsere hochwertigen Sticker im 3D-Look sehen nicht nur gut und edel aus, sie fühlen sich auch gut an, da sie mit einem flexiblen, plastisch erhabenen Kunststoff überzogen sind.

Im Bild evtl. dargestellte weitere Produkte gehören nicht zum Lieferumfang!

■ schwarz / 90 mm x 21 mm	Art.-Nr.: 40910-002	2,90
---------------------------	---------------------	------







SIE SUCHEN EINEN WUNDERLICH PARTNER?

Am schnellsten finden Sie diesen über unsere Postleitzahlen-Suche auf www.wunderlich.de

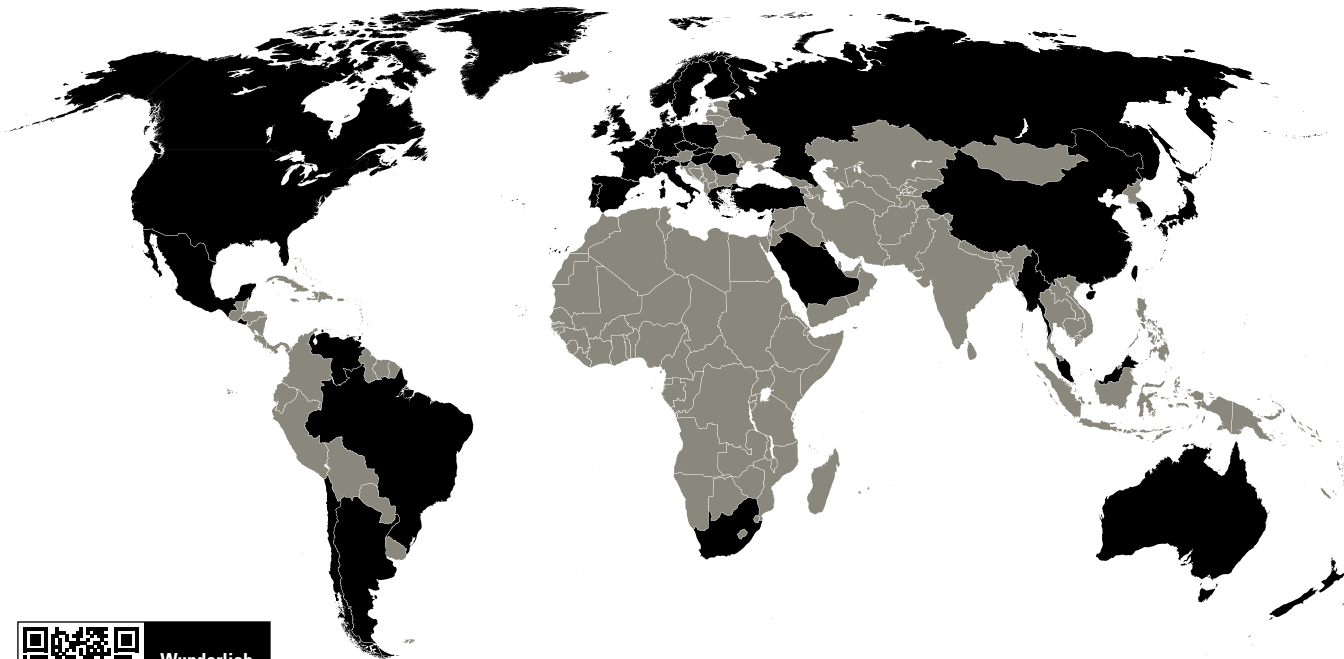

Wunderlich
Händler-
Suche



UNTERWEGS AUF TEST- UND FOTOFahrTEN

Was hier nach einem idyllischen Sonntagsausflug aussieht, ist mitunter harte Arbeit. Weltweit, aber auch auf Deutschlands Straßen und Wegen sind wir unterwegs, sammeln Erfahrungen mit unseren Produkten, mit unseren Motorrädern, wir testen, fahren, reisen, fotografieren. Wo auch immer, wie auch immer – wir lieben und leben Motorrad!



Impressum

Autor, Technische Redaktion und Konzeption: Arno Gabel

Texte: Dr. Ricardo Wunderlich, Susanne Keuler, Michael Engelke

Fotos: Felix von Canstein »Canstein-Pictures«, Kai Nieman, Arturo Rivas »Arturo Rivas Photography«, Toni Börner »highsiderPR«, John Wallace, Erich Wunderlich, Oliver Lohner, Karl-Heinz Kalkhake, Arne Flander, Sascha Bartel »SashMedia«, Arno Gabel, René Unger, Christian Perret, Michael Engelke, Till Kohlmey, Hans-Jürgen Vollrath, Borgers GmbH, Articus & Röttgen Fotografie, Bernd Kreuder »Kreuder | Designbüro«, AdobeStock: Laura Crazy, Recehan. Des Weiteren danken wir allen, die uns Nutzungsrechte für Text- und Bildmaterial eingeräumt haben.

Konzeption, Visuelle Gestaltung und Satz: Bernd Kreuder »Kreuder | Designbüro«

Druck und Produktion: Bernd Kinzel »bk betterkonsult«

Hinweis: Wir behalten uns technische Änderungen, Irrtümer und Preisänderungen vor. Alle Angaben in diesem Katalog erfolgen nach bestem Wissen und Gewissen, für die Richtigkeit übernehmen wir keine Gewähr. Markennamen und geschützte Warenzeichen sind Eigentum ihrer jeweiligen Inhaber. Die Nennung von Markennamen und Abbildung geschützter Warenzeichen hat lediglich beschreibenden Charakter. Copyright by Wunderlich GmbH. Der Nachdruck, auch auszugsweise, ist nur mit ausdrücklicher Genehmigung der Wunderlich GmbH erlaubt.

Allgemeine Geschäfts- und Lieferbedingungen (AGB) — Stand 17. November 2020

I. Allgemeines, Kundenkreis, Sprache

- (1) Alle Angebote, Kaufverträge, Lieferungen und Dienstleistungen aufgrund von Bestellungen unserer Kunden (nachfolgend Kunden) auch über unseren Online-shop www.wunderlich.de (nachfolgend der „Onlineshop“), unsere App und unseren Katalog unterliegen diesen Allgemeinen Geschäftsbedingungen.
- (2) Unser Produktangebot richtet sich gleichermaßen an Verbraucher und Unternehmer, jedoch nur an Endabnehmer. Für Zwecke dieser Allgemeinen Geschäftsbedingungen, (a) ist ein Verbraucher jede natürliche Person, die den Vertrag zu einem Zweck abschließt, der weder ihrer gewerblichen noch ihrer selbständigen beruflichen Tätigkeit zugerechnet werden kann (§ 13 des Bürgerlichen Gesetzbuches –BGB) und (b) ist ein „Unternehmer“ eine natürliche oder juristische Person oder eine rechtsfähige Personengesellschaft, die bei Abschluss des Vertrages in Ausübung ihrer gewerblichen oder selbständigen beruflichen Tätigkeit handelt (§ 14 Abs. 1 BGB).
- (3) Geschäftsbedingungen des Kunden finden keine Anwendung, auch wenn wir ihrer Geltung im Einzelfall nicht gesondert widersprechen.
- (4) Die Verträge mit dem Kunden werden in der jeweiligen Landessprache geschlossen, abhängig davon, auf welcher Seite des Onlineshops oder der App der Kunde die Bestellung abgibt. Erfolgt die Bestellung des Kunden über unsere deutschsprachige Website oder die deutschsprachige App, ist dementsprechend ausschließlich die deutsche Version dieser Allgemeinen Geschäftsbedingungen maßgeblich.
- (5) Wir behalten uns technische Änderungen, Irrtümer und Preisänderungen vor.

II. Vertragsschluss

- (1) Unsere Angebote sind unverbindlich.
- (2) Durch Aufgabe einer Bestellung macht der Kunde ein verbindliches Angebot zum Kauf des betreffenden Produkts. Wir können das Angebot bis zum Ablauf des dritten auf den Tag des Angebots folgenden Werktages annehmen.
- (3) Wir werden dem Kunden unverzüglich nach Eingang des Angebots eine Bestätigung über den Erhalt des Angebots zusenden, die keine Annahme des Angebots darstellt. Das Angebot gilt erst als von uns angenommen, sobald wir gegenüber dem Kunden (per E-Mail) die Annahme erklären oder die Ware absenden. Der Kaufvertrag mit dem Kunden kommt erst mit unserer Annahme zustande.
- (4) Jeder Kunde, der Verbraucher ist, ist berechtigt, das Angebot nach Maßgabe der besonderen Widerrufs- und Rückgabebelehrung, die ihm im Rahmen der Bestellung auf unserer Website mitgeteilt wird, zu widerrufen und die Ware zurückzusenden.

III. Preise und Zahlung

- (1) Unsere Preise schließen die gesetzliche Umsatzsteuer ein, nicht jedoch Versandkosten. Zölle und ähnliche Abgaben hat der Kunde zu tragen.
- (2) Soweit nicht ausdrücklich etwas anderes vereinbart ist, liefern wir innerhalb Deutschlands gegen Zahlung per PayPal, Amazon Pay, Kreditkarte, Vorkasse oder per Nachnahme. Optional kann die Ware auch gegen Barzahlung in unseren Geschäftsräumen in Grafschaft-Ringen abgeholt werden. Weltweit liefern wir gegen PayPal, Amazon Pay, Kreditkarte oder Vorkasse.
- (3) Ist Lieferung auf Rechnung vereinbart, sind unsere Rechnungen innerhalb von 7 Werktagen nach Zusendung der Ware und Zugang der Rechnung beim Kunden zur Zahlung fällig.
- (4) Dem Kunden steht kein Aufrechnungs- oder Zurückbehaltungsrecht zu, soweit nicht die Gegenforderung unbestritten oder rechtskräftig festgestellt ist.

IV. Versendung der Ware

- (1) Von uns angegebene Fristen und Termine für den Versand der Ware dürfen um bis zu zwei Werktagen überschritten werden. Dies gilt nicht, sofern ein fester Versandtermin vereinbart ist.
- (2) Sämtliche von uns bei der Bestellung angegebenen oder sonst vereinbarten Lieferfristen beginnen, (a) wenn Lieferung gegen Vorkasse vereinbart ist, am Tag des Eingangs des vollständigen Kaufpreises (einschließlich Umsatzsteuer und Versandkosten) oder (b) wenn Zahlung per Nachnahme oder auf Rechnung vereinbart ist, am Tag des Zustandekommens des Kaufvertrages.
- (3) Für die Einhaltung des Versandtermins ist allein der Tag der Übergabe der Ware durch uns an das Versandunternehmen maßgeblich.
- (4) Auch soweit Ware auf dem Bestellformular als „auf Lager“ ausgezeichnet ist, sind wir zum jederzeitigen Abverkauf dieser Ware berechtigt, wenn
 - a) auf dem Bestellformular ein Hinweis auf die nur eingeschränkte Verfügbarkeit der Ware erfolgt ist oder
 - b) die Lieferung gegen Vorkasse erfolgt und die Zahlung nicht innerhalb eines Zeitraums von fünf Werktagen nach unserer Annahme des Angebots bei uns eingeht. In diesen Fällen erfolgt die Versendung innerhalb der vereinbarten oder von uns angegebenen Frist nur, solange der Vorrat reicht.
- (5) Ist keine Lieferfrist angegeben oder sonst vereinbart oder sind wir wegen des nach Absatz 4 zulässigen Abverkaufs nicht mehr zur Einhaltung einer vereinbarten Lieferfrist verpflichtet, gilt eine Versendung innerhalb von drei Wochen ab dem gemäß Absatz 1 maßgeblichen Zeitpunkt als vereinbart.

- (6) In dem Fall, dass unser Lieferant Ware, die auf dem Bestellformular als „nicht vorrätig“ angegeben oder die gemäß Absatz 4 abverkauft wurde, nicht rechtzeitig an uns liefert, verlängert sich die jeweils nach dieser Ziffer 4 maßgebliche Lieferfrist bis zur Belieferung durch unseren Lieferanten zuzüglich eines Zeitraums von drei Arbeitstagen, höchstens jedoch um einen Zeitraum von drei Wochen, vorausgesetzt, wir haben die Verzögerung der Lieferung durch unseren Lieferanten nicht zu vertreten und haben die Ware unverzüglich nachbestellt.
- (7) Falls die Ware aus einem der in Absatz 6 genannten Gründe nicht oder nicht rechtzeitig lieferbar ist, werden wir dies dem Kunden unverzüglich anzeigen. Ist die Ware auf absehbare Zeit nicht bei unseren Lieferanten verfügbar, sind wir zum Rücktritt vom Kaufvertrag berechtigt. Im Falle eines Rücktritts werden wir dem Kunden seine an uns geleisteten Zahlungen unverzüglich erstatten. Die gesetzlichen Rechte des Kunden wegen Lieferverzuges werden durch die vorstehende Regelung nicht berührt, wobei der Kunde Schadensersatz nur nach besonderer Maßgabe der Ziffer IX. dieser Allgemeinen Geschäftsbedingungen verlangen kann.

V. Versand, Versicherung und Gefahrübergang

- (1) Alle Lieferungen erfolgen ab Werk Grafschaft- Ringen (Incoterm 2010 „EXW“) zzgl. Fracht- und Verpackungskosten. Soweit nicht ausdrücklich anders vereinbart, bestimmen wir die angemessene Versandart und das Transportunternehmen nach unserem billigen Ermessen.
- (2) Ist der Kunde Verbraucher, geht die Gefahr des zufälligen Untergangs, der zufälligen Beschädigung oder des zufälligen Verlusts der gelieferten Ware in dem Zeitpunkt auf den Kunden über, in dem die Ware an den Kunden ausgeliefert wird oder der Kunde in Annahmeverzug gerät. In allen anderen Fällen geht die Gefahr mit der Auslieferung der Ware an das Transportunternehmen auf den Kunden über.
- (3) Wir werden die Ware gegen die üblichen Transportrisiken auf unsere Kosten versichern.

VI. Eigentumsvorbehalt

- (1) Wir behalten uns das Eigentum an der von uns gelieferten Ware bis zur vollständigen Zahlung des Kaufpreises (einschließlich Umsatzsteuer und Versandkosten) für die betreffende Ware vor.
- (2) Ist der Kunde Verbraucher, ist er ohne unsere vorherige schriftliche Zustimmung nicht berechtigt, die von uns gelieferte und noch unter Eigentumsvorbehalt stehende Ware weiterzuverkaufen.
- (3) Ist der Kunde Unternehmer, ist dieser berechtigt, die gelieferten Produkte im Rahmen ordnungsgemäßer Geschäftsführung zu veräußern, nicht aber zu verpfänden oder zur Sicherheit zu übereignen. Der Kunde tritt die ihm aus dieser Veräußerung entstehenden Forderungen gegen seine Abnehmer bereits jetzt an uns ab. Der Kunde ist verpflichtet, uns Auskunft über solche Forderungen zu geben sowie uns notwendige Unterlagen, insbesondere Rechnungskopien, zu übergeben, soweit der Kunde seinen Zahlungsverpflichtungen nicht nachkommt, insbesondere wenn sich der Kunde in Verzug mit seinen Zahlungspflichten befindet. Dies gilt auch dann, wenn einzelne oder sämtliche Forderungen in eine laufende Rechnung aufgenommen werden und das Saldo gezogen und anerkannt ist. Wir verpflichten uns, die uns zustehenden Sicherheiten auf Verlangen des Kunden freizugeben, soweit diese den Wert der zu sichernden Forderungen um mehr als 20% übersteigen.

VII. Gewährleistung

- (1) Ist die gelieferte Ware mit einem Sachmangel behaftet, kann der Kunde von uns zunächst die Beseitigung des Mangels oder Lieferung von mangelfreier Ware verlangen. Ist jedoch der Kunde Unternehmer, können wir zwischen der Mängelbeseitigung oder Lieferung einer mangelfreien Sache wählen, wobei dies nur durch Anzeige in Textform (auch per Telefax oder E-Mail) gegenüber dem Kunden innerhalb von drei Arbeitstagen nach Zugang der Benachrichtigung über den Mangel erfolgen kann. Wir können die vom Käufer gewählte Art der Nacherfüllung verweigern, wenn diese nur mit unverhältnismäßigen Kosten möglich ist.
- (2) Der Verwendungsbereich der Produkte bezieht sich auf den originalen, serienmäßigen Rüstzustand der Fahrzeuge. Dies schließt optionale originale Ausstattung der Fahrzeughersteller, bzw. Zubehör von Drittanbietern, aus. Sollten sich die angebotenen Produkte nicht mit technisch veränderten Fahrzeugen kombinieren lassen, so liegt kein Sachmangel am Produkt vor.
- (3) Falls die Nacherfüllung gemäß VII (1) fehlschlägt oder dem Kunden unzumutbar ist oder wir die Nacherfüllung verweigern, ist der Kunde jeweils nach Maßgabe des anwendbaren Rechts berechtigt, vom Kaufvertrag zurückzutreten, den Kaufpreis zu mindern oder Schadensersatz oder Ersatz seiner vergeblichen Aufwendungen zu verlangen. Für Ansprüche des Kunden auf Schadensersatz gelten außerdem die besonderen Bestimmungen gem. IX. dieser Allgemeinen Geschäftsbedingungen.
- (4) Die Gewährleistungsfrist beträgt zwei Jahre ab Lieferung, falls der Kunde Verbraucher ist, ansonsten zwölf Monate ab Lieferung.
- (5) Nur gegenüber Unternehmern gilt folgendes: Der Kunde hat die Ware unverzüglich nach Übersendung sorgfältig zu untersuchen. Die gelieferte Ware gilt als vom Kunden genehmigt, wenn ein Mangel uns nicht (a) im Falle von offensichtlichen Mängeln innerhalb von fünf Werktagen nach Lieferung oder (b) sonst innerhalb von fünf Werktagen nach Entdeckung des Mangels angezeigt wird.

VIII. Gewerbliche Schutzrechte und Urheberrechte

- (1) Dem Kunden wird das nicht-ausschließliche Recht eingeräumt, die mit der Ware gelieferte Software im Zusammenhang mit der Verwendung der Ware zu nutzen.
- (2) Der Kunde ist nicht berechtigt, Kopien der Software anzufertigen, ausgenommen zum Zwecke der Nutzung gemäß VIII (1) oder zur Sicherungszwecken.
- (3) Der Kunde darf die ihm an der Software eingeräumten Rechte nur an einen Dritten übertragen, wenn gleichzeitig das Eigentum an dem betreffenden Produkt (insbesondere Hardware-Produkt) auf diesen Dritten übertragen wird und der Kunde keine Kopien der Software zurückbehält.
- (4) Wir sind in keinem Fall verpflichtet, den Quellcode der Software offenzulegen.
- (5) Sämtliche Schutzrechte an den Vertragsprodukten einschließlich Urheberrechte, Markenrechte, Firmenrechte oder sonstige Kennzeichen und Know-how, soweit vorhanden, stehen uns zu.

IX. Haftung

- (1) Unsere Haftung wegen Lieferverzugs ist – ausgenommen im Fall von Vorsatz oder grober Fahrlässigkeit – auf einen Betrag von 10 % des jeweiligen Kaufpreises (einschließlich Umsatzsteuer) begrenzt.
- (2) Wir haften nicht (gleich, aus welchem Rechtsgrund) für Schäden, die bei normaler Verwendung der Ware typischerweise nicht zu erwarten sind, d.h. Schäden infolge übermäßiger Beanspruchung, insbesondere im on- und offroad- Einsatz bei Sport und Renneinsätzen. Ausgeschlossen ist unsere Haftung außerdem für Schäden aus Datenverlust, wenn die Wiederbeschaffung aufgrund fehlender oder unzureichender Datensicherung nicht möglich ist oder erschwert wird. Die vorstehenden Haftungsbeschränkungen gelten nicht im Falle von Vorsatz oder grober Fahrlässigkeit, oder – nur bei Verbrauchern- grober Fahrlässigkeit.
- (3) Die Einschränkungen gem. IX gelten nicht für unsere Haftung für garantierte Beschaffenheitsmerkmale iSv. § 444 BGB, wegen Verletzung des Lebens, des Körpers oder der Gesundheit oder nach dem Produkthaftungsgesetz.

X. Datenschutzerklärung

- (1) Kontaktdaten des Verantwortlichen
Verantwortlicher für die Datenverarbeitung im Sinne der Datenschutz-Grundverordnung (DSGVO) ist die Wunderlich GmbH, Joseph-von-Fraunhofer-Str. 6-8, 53501 Grafenschaft-Ringen, Deutschland, Tel.: +49 2641 3082-0, Fax: +49 2641 3082-208, E-Mail: info@wunderlich.de.
- (2) Name u. Anschrift des Datenschutzbeauftragten
Der Verantwortliche hat einen Datenschutzbeauftragten bestellt, dieser ist wie folgt zu erreichen: Alexander de la Motte, Joseph-von-Fraunhofer-Str. 6-8, 53501 Grafenschaft-Ringen, Email: datenschutz@wunderlich.de
- (3) Name u. Anschrift der Aufsichtsbehörde
Der Landesbeauftragte für den Datenschutz und die Informationsfreiheit Rheinland-Pfalz, Prof. Dr. Dieter Kugelmann, Postfach 30 40, 55020 Mainz oder:
Hintere Bleiche 34, 55116 Mainz, Telefon: 061 31/208-24 49, Telefax: 061 31/208-24 97, E-Mail: poststelle@datenschutz.rlp.de (Online Formular verschlüsselt, PGP Key), Homepage: https://www.datenschutz.rlp.de/de
- (4) Rechtmäßigkeit der Verarbeitung
Wir dürfen die jeweiligen Kaufverträge betreffenden Daten verarbeiten und speichern, soweit dies für die Ausführung und Abwicklung des Kaufvertrages erforderlich ist und solange wir zur Aufbewahrung dieser Daten aufgrund gesetzlicher Vorschriften verpflichtet sind.
- (5) Weitergabe der personenbezogenen Daten
Wir behalten uns vor, persönliche Daten des Kunden an Auskunfteien zu übermitteln, soweit dies zum Zweck einer Kreditprüfung erforderlich ist, vorausgesetzt, der Kunde erklärt sich hiermit im Einzelfall ausdrücklich einverstanden. Wir werden auch sonst personenbezogene Kundendaten nicht ohne das ausdrückliche erklärte Einverständnis des Kunden an Dritte weiterleiten, ausgenommen, soweit wir gesetzlich zur Herausgabe verpflichtet sind.
- (6) Widerrufsrecht
Wenn wir im Rahmen einer Interessenabwägung die personenbezogenen Daten des Kunden aufgrund unseres überwiegenden berechtigten Interesses verarbeiten, hat der Kunde das jederzeitige Recht, aus Gründen, die sich aus der besonderen Situation des Kunden ergeben, gegen diese Verarbeitung Widerspruch mit Wirkung für die Zukunft einzulegen. Macht der Kunde von seinem Widerspruchsrecht gebrauch, beenden wir die Verarbeitung der betroffenen Daten. Eine Weiterverarbeitung bleibt aber vorbehalten, wenn wir zwingende schutzwürdige Gründe für die Verarbeitung nachweisen können, die die Interessen, Grundrechte und Grundfreiheiten des Kunden überwiegen, oder wenn die Verarbeitung der Geltendmachung, Ausübung oder Verteidigung von Rechtsansprüchen dient.
- (7) Vollständige Datenschutzerklärung
Die vollständige Datenschutzerklärung der Wunderlich GmbH finden Sie unter: https://www.wunderlich.de/shop/de/datenschutz/

XI. Hinweis gemäß § 36 Verbraucherstreitbeilegungsgesetz (VSBG)

„Wir sind zur Teilnahme an einem Streitbeilegungsverfahren bei folgender Verbraucherschlichtungsstelle bereit:

Allgemeine Verbraucherschlichtungsstelle des Zentrums für Schlichtung e.V. Straßburger Straße 8, 77694 Kehl am Rhein, www.verbraucher-schlichter.de

Für die Durchführung des Streitbeilegungsverfahrens besteht die Möglichkeit, die Online-Streitbeilegungsplattform (kurz „OS-Plattform“) als Anlaufstelle für Verbraucher und Unternehmer, welche aus online geschlossenen Rechtsgeschäften erwachsene Streitigkeiten außergerichtlich beilegen möchten, unter folgendem Link zu nutzen: https://webgate.ec.europa.eu/odr.

XII. Anwendbares Recht und Gerichtsstand

- (1) Der zwischen uns und dem Kunden bestehende Kaufvertrag unterliegt vorbehaltlich zwingender internationalprivatrechtlicher Vorschriften dem Recht der Bundesrepublik Deutschland unter Ausschluss des UN- Kaufrechtsübereinkommens.
- (2) Ist der Kunde Kaufmann iSd. §1 Abs.1 des Handelsgesetzbuches (HGB), eine juristische Person des öffentlichen Rechts oder ein öffentlich-rechtliches Sondervermögen, so sind die Gerichte in Bad Neuenahr-Ahrweiler/Koblenz für alle Streitigkeiten aus oder im Zusammenhang mit dem betreffenden Vertragsverhältnis ausschließlich zuständig. In allen anderen Fällen können wir oder der Kunde Klage vor jedem aufgrund gesetzlicher Vorschriften zuständigen Gericht erheben.

Widerrufsbelehrung

Sie haben das Recht, binnen vierzehn Tagen ohne Angabe von Gründen diesen Vertrag zu widerrufen. Die Widerrufsfrist beträgt vierzehn Tage ab dem Tag, an dem Sie oder ein von Ihnen benannter Dritter, der nicht der Beförderer ist, die letzte Ware in Besitz genommen haben bzw. hat. Um Ihr Widerrufsrecht auszuüben, müssen Sie uns, der

Wunderlich GmbH, Joseph-von-Fraunhofer-Str. 6 – 8, 53501 Grafenschaft-Ringen, Tel.: +49 2641 3082-0, Fax: +49 2641 3082-208, E-Mail: support@wunderlich.de

mittels einer eindeutigen Erklärung (z.B. ein mit der Post versandter Brief, Telefax oder E-Mail) über Ihren Entschluss, diesen Vertrag zu widerrufen, informieren. Sie können dafür das beigefügte Muster-Widerrufsformular verwenden, das jedoch nicht vorgeschrieben ist. Zur Wahrung der Widerrufsfrist reicht es aus, dass Sie die Mitteilung über die Ausübung des Widerrufsrechts vor Ablauf der Widerrufsfrist absenden.

Das Widerrufsrecht besteht, soweit nichts anderes bestimmt ist, nicht bei der Lieferung von Waren, die nach Kundenspezifikationen angefertigt werden oder eindeutig auf die persönlichen Bedürfnisse zugeschnitten sind.

Folgen des Widerrufs

Wenn Sie diesen Vertrag widerrufen, haben wir Ihnen alle Zahlungen, die wir von Ihnen erhalten haben, einschließlich der Lieferkosten (mit Ausnahme der zusätzlichen Kosten, die sich daraus ergeben, dass Sie eine andere Art der Lieferung als die von uns angebotene, günstigste Standardlieferung gewählt haben), unverzüglich und spätestens binnen vierzehn Tagen ab dem Tag zurückzuzahlen, an dem die Mitteilung über Ihren Widerruf dieses Vertrags bei uns eingegangen ist. Für diese Rückzahlung verwenden wir das selbe Zahlungsmittel, das Sie bei der ursprünglichen Transaktion eingesetzt haben, es sei denn, mit Ihnen wurde ausdrücklich etwas anderes vereinbart; in keinem Fall werden Ihnen wegen dieser Rückzahlung Entgelte berechnet.

Wir können die Rückzahlung verweigern, bis wir die Waren wieder zurück erhalten haben oder bis Sie den Nachweis erbracht haben, dass Sie die Waren zurückgesandt haben, je nachdem, welches der frühere Zeitpunkt ist. Sie haben die Waren unverzüglich und in jedem Fall spätestens binnen vierzehn Tagen ab dem Tag, an dem Sie uns über den Widerruf dieses Vertrags unterrichten, an uns zurückzusenden oder zu übergeben. Die Frist ist gewahrt, wenn Sie die Waren vor Ablauf der Frist von vierzehn Tagen absenden. Sie tragen die unmittelbaren Kosten der Rücksendung der Waren. Dies gilt nicht, wenn der Kaufpreis einer der zurückgesendeten Waren mindestens 50 € beträgt. Dann tragen wir die Kosten der Rücksendung.

Sie müssen für einen etwaigen Wertverlust der Waren nur aufkommen, wenn dieser Wertverlust auf einen zur Prüfung der Beschaffenheit, Eigenschaften und Funktionsweise der Waren nicht notwendigen Umgang mit ihnen zurückzuführen ist.

Ende der Widerrufsbelehrung

Für die Ausübung des Widerrufsrechts können Sie für Bestellungen, die Sie ab dem 13.06.2014 getätigt haben, das nachfolgende Muster-Widerrufsformular nutzen. Wenn Sie den Vertrag widerrufen wollen, dann füllen Sie bitte dieses Formular aus und senden Sie es an uns zurück:

Muster-Widerrufsformular

An Wunderlich GmbH, Joseph-von-Fraunhofer-Str. 6 – 8, 53501 Grafenschaft-Ringen, Tel.: +49 2641 3082-0, Fax: +49 2641 3082-208, E-Mail: support@wunderlich.de

Hiermit widerrufe(n) ich/wir (*) den von mir/uns (*) abgeschlossenen Vertrag über den Kauf der folgenden Waren (*)/die Erbringung der folgenden Dienstleistung (*):

.....
Bestellt am (*) / Erhalten am (*)
.....
Name des / der Verbraucher(s)
.....
Anschrift des / der Verbraucher(s)
.....
Unterschrift des / der Verbraucher(s) (nur bei Mitteilung auf Papier)
.....
Datum
(*) Unzutreffendes streichen

Es gilt immer die aktuelle Version der AGB.

**Made by Wunderlich**

Made by Wunderlich Produkte, die dieses Label tragen, entstammen unserer Ideenschmiede. Made by Wunderlich schützt Sie zuverlässig vor billigen, unsicheren Plagiaten und minderwertiger Ware.

**Tested by Wunderlich**

Dies sind hochwertige Produkte unserer Partner, die wir selber in besonders aufwendigen Testreihen intensiv geprüft haben.

**Exclusive by Wunderlich**

Dieses Label tragen Produkte höchster Qualität, die von Partnern gefertigt und ausschließlich bei uns erhältlich sind.

**Made in Germany**

Diese Artikel werden von ausgesuchten Herstellern nach strengen Maßstäben in Deutschland gefertigt.

**Made in Europe**

Diese Artikel werden von ausgesuchten Herstellern nach unseren deutschen Maßstäben in Europa gefertigt.

**5 Jahre Garantie**

Bei diesen Artikeln geben wir ab Kaufdatum fünf Jahre Garantie auf Material und Verarbeitung.

**20 Jahre Garantie**

Bei diesen Artikeln geben wir ab Kaufdatum zwanzig Jahre Garantie auf Material und Verarbeitung.

**Wunderlich Ergo**

Im Fokus steht hier die Einheit Mensch und Motorrad. Unsere Ergo-Produkte optimieren Sitzposition und Haltung und sorgen für mehr passive Sicherheit und für entspanntes und ermüdungsfreies Fahren.

**Wunderlich TÜV**

Diese Artikel werden mit einem deutschen TÜV-Gutachten ausgeliefert und müssen nach der Montage beim TÜV vorgeführt werden.

**Wunderlich ABE**

Diese Artikel werden mit einer Allgemeinen Betriebserlaubnis ausgeliefert und sind in Deutschland zugelassen. Eine Vorführung beim TÜV ist nicht notwendig. Die ABE muss mitgeführt werden.

**Wunderlich EG-ABE**

Die EG-ABE entspricht weitgehend der ABE, ist aber für den gesamten EU-Raum gültig. Auch die EG-ABE muss stets mitgeführt werden.

**Wunderlich E-geprüft**

Diese Artikel verfügen über eine e-Prüfnummer und sind in der EU zugelassen. Die Dokumentationspflicht entfällt. Eine Vorführung ist nicht notwendig.

**ThermoPro**

Die Beschichtung für noch mehr Komfort.

**Wunderlich Waterproof**

Diese Artikel sind in sehr hohem Maße schmutz- und wasserabweisend. Technisch bedingt kann unter ungünstigen Bedingungen jedoch an den Nahtstellen Wasser eindringen. Die Verwendung einer Regenschutzhaube bei lang anhaltendem Regen ist sinnvoll.

**Wunderlich Cordura**

Diese Artikel bestehen aus dem hochwertigen Nylon-Gewebe Cordura. Dieses ist herausragend reißfest und wird daher in besonders sicherheitsrelevanten Bereichen eingesetzt.

**Edelstahl**

Komponenten aus Edelstahl.

**LED-Technologie**

Diese Artikel sind mit der neuesten LED-Technologie ausgestattet.

Bestellung

Mo. – Fr. von 08:00 bis 18:00 Uhr

Bestell-Hotline

+49 2641 3082-205

Bestellungen per Fax

+49 2641 3082-208

Bestellungen per E-Mail

bestellung@wunderlich.de

Bestellungen im Internet

www.wunderlich.de

Kundenservice**Bestellstatus / Informationen zur Bestellung**

Telefon: +49 2641 3082-205
bestellung@wunderlich.de

Produktsupport / Technische Beratung

Telefon: +49 2641 3082-230
support@wunderlich.de

Rücksendungen / Reklamationen

Telefon: +49 2641 3082-280
support@wunderlich.de

Kataloganforderungen

Telefon: +49 2641 3082-206
www.wunderlich.de/katalog

Bezahlung

Abbuchung (Nur Deutschland)
Kontonummer, Swift-Code, IBAN,
Kontoinhaber, Bankleitzahl und
Kreditinstitut angeben.

Nachnahme (Nur Deutschland)
zzgl. NN-Gebühr

Kreditkarte**PayPal****Amazon Pay****Ladenlokal****Persönlicher Service vor Ort.**

Montag bis Samstag ist unser
Ladenlokal geöffnet. Unsere
Ladenöffnungszeiten variieren
saisonbedingt. Bitte informieren Sie
sich telefonisch oder im Internet unter
www.wunderlich.de





DIE »WUNDERLICH-APP«. WELTWEIT GRIFFBEREIT!

Mit der »WUNDERLICH-APP« haben Sie immer alles dabei, was Sie unterwegs für ein unvergessliches Einkaufserlebnis brauchen – ganz bequem in der Hosentasche.

Unsere kostenlose App bietet Ihnen Shopping, Videos, Termine, Neuigkeiten, Fotos, Veranstaltungen, Reportagen und natürlich unsere WUNDERLICH-APP-Days mit besonderen Aktionen!



NEUE FEATURES 2021

NEU! Auf vielfachen Wunsch, haben wir unsere Wunderlich-APP nun auch für die Nutzung auf Tablets optimiert

NEU! Die Chatfunktion

NEU! Die Suchfunktion wurde erweitert

NEU! Die Funktion »Zuletzt angesehene Produkte« ist verfügbar

Demnächst in der App verfügbar

- Unser Wunderlich Suspension-Fahrwerkskonfigurator
- Unser Interaktiver Showroom
- Die Docking-Point-Funktion

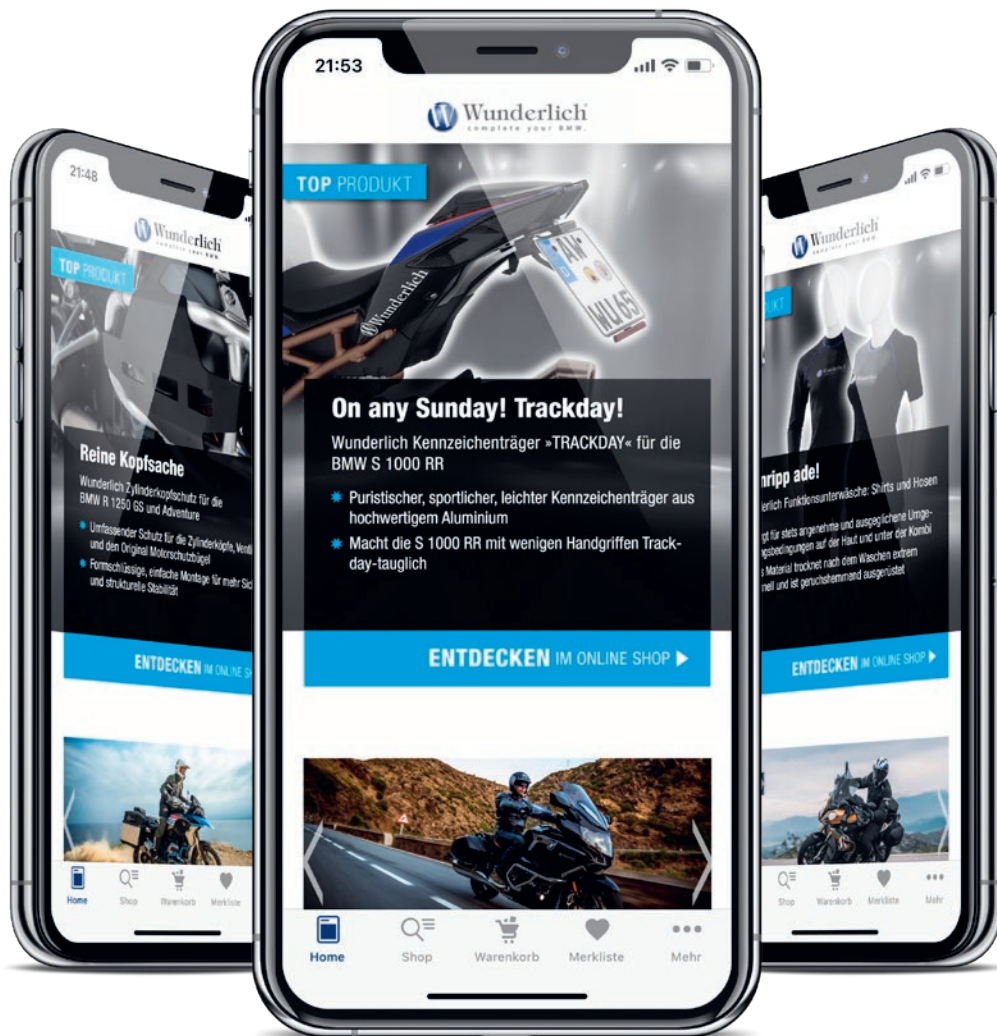

DIE NR. 1 WELTWEIT FÜR HOCHWERTIGES BMW MOTORRADZUBEHÖR.
WUNDERLICH GMBH | JOSEPH-VON-FRAUNHOFER-STR. 6-8 | 53501 GRAFSCHAFT | TEL: +49 2641 3082-0 | WUNDERLICH.DE

 **Wunderlich**
complete your BMW.